

# beurer

## MP 55



**(RO)** Aparat pentru îndepărtarea stratului  
cornos al pielii  
Manual de utilizare

CE

## Conținut

1. Utilizare conform destinației .....	4	6. Îngrijire și depozitare .....	9
2. Indicații de siguranță.....	4	7. Piese de schimb și piese de uzură .....	9
3. Descrierea aparatului .....	7	8. Date tehnice .....	10
4. Punerea în funcțiune .....	7		
5. Utilizare.....	8		

---

## Stimată clientă, stimat client,

Ne bucurăm că ați ales un produs din gama noastră. Marca noastră este sinonimă cu produse de calitate, testate riguros, din domenii precum căldură, greutate, tensiune, temperatură corporală, puls, terapie, masaj, frumusețe, bebeluș și aer.

Vă rugăm să citiți cu atenție aceste instrucțiuni de utilizare, să le păstrați pentru consultarea ulterioară, să le puneți la dispoziție și altor utilizatori și să respectați indicațiile.

Cu deosebită considerație,  
Echipa dumneavoastră Beurer

## Pachet de livrare









- aparat de bază
- Rolă grosieră
- Rolă fină
- pilă din oțel inoxidabil
- alimentator
- perie de curățare
- Cablu de încărcare Micro USB
- Adaptor de rețea
- prezentele instrucțiuni de utilizare

## **AVERTIZARE**

- Aparatul este destinat exclusiv utilizării în gospodărie/în mediul privat, nu în scop comercial.
- Acest aparat poate fi utilizat de copii peste 8 ani și persoane cu capacitate fizică, senzorială sau mintală limitată sau fără experiență și cunoștințe necesare numai dacă sunt supravegheate sau dacă au fost informate cu privire la utilizarea în siguranță a aparatului și înțeleg pericolele care rezultă din aceasta.
- Copiilor nu le este permis să se joace cu aparatul.
- Lucrările de curățare și întreținere destinate utilizatorului nu trebuie efectuate de copii nesupravegheați.
- În cazul în care cablul de racordare la rețea al acestui aparat este deteriorat, acesta trebuie eliminat. Dacă acesta nu este detașabil, aparatul trebuie să fie eliminat.

## **Explicația simbolurilor**

Următoarele simboluri apar în instrucțiunile de utilizare și pe plăcuța de identificare:

	<b>AVERTIZARE</b>	Indicație de avertizare privind pericolele de accidentare sau riscurile pentru sănătatea dumneavoastră.
	<b>ATENȚIE</b>	Indicație de siguranță privind posibile daune la nivelul aparatului/accesoriilor.
	<b>Indicație</b>	Indicație privind informațiile importante.
	Țineți cont de instrucțiunile de utilizare	
	Eliminare în conformitate cu prevederile Directivei CE – WEEE (Waste Electrical and Electronic Equipment) privind deșeurile de echipamente electrice și electronice.	
	Producător	
	Aparatul prezintă izolație dublă de protecție și corespunde astfel clasei de protecție 2.	
	A se utiliza exclusiv în spații închise.	

## 1. Utilizare conform destinației

Cu ajutorul acestui aparat pentru îndepărtarea stratului cornos al pielii puteți îndepărta într-un mod rapid, simplu și eficient stratul cornos nedorit, bătăturile și zonele aspre.

În pachetul de livrare sunt incluse un accesoriu cu granulație mare și unul cu granulație mică, cât și o pilă din oțel. Cu ajutorul acestor accesorii, puteți trata în mod optim zonele afectate.

Aparatul poate fi utilizat numai în scopul descris în prezentele instrucțiuni de utilizare.

Producătorul nu poate fi tras la răspundere pentru defecțiuni produse ca urmare a utilizării necorespunzătoare sau neglijente a aparatului.

## 2. Indicații de siguranță

Citiți cu atenție prezentele instrucțiuni de utilizare! Nerespectarea următoarelor indicații poate conduce la vătămări corporale sau daune materiale. Păstrați instrucțiunile de utilizare și permiteți și altor utilizatori accesul la acestea. Predați aceste instrucțiuni de utilizare la înstrăinarea aparatului.



### AVERTIZARE

- Nu lăsați ambalajul la îndemâna copiilor. Există pericol de asfixiere.
- Când aparatul este în funcțiune, copiii trebuie supravegheați.



### ATENȚIE

În timpul utilizării, pielea se poate încălzi puternic.

- În timpul tratamentului verificați periodic rezultatele. Acest lucru este valabil în special pentru diabetici, întrucât aceștia sunt mai puțin sensibili la durere și se pot răni mai ușor. Lucrați întotdeauna cu mare atenție. În caz de dubii, consultați medicul.
- Utilizarea necorespunzătoare poate fi periculoasă.
- La utilizarea îndelungată a aparatului, de exemplu pentru îndepărtarea stratului cornos de la picioare, aparatul se poate încălzi puternic. Pentru evitarea arsurilor pielii, trebuie să existe pauze mai lungi între utilizările individuale. Pentru siguranța proprie, verificați în permanență gradul de încălzire a aparatului. Acest lucru este valabil în special pentru persoanele insensibile la căldură.
- Aparatul este destinat numai pentru uzul propriu și nu pentru uz medical sau comercial.
- Din motive de igienă, acest aparat trebuie utilizat la o singură persoană.
- Înainte de a înainta o reclamație, verificați bateriile și înlocuiți-le dacă este cazul.
- În niciun caz nu încercați să reparați singur aparatul!
- Utilizați aparatul numai cu accesoriile livrate.
- Nu utilizați pe copii mici/animale.
- Nu țineți aparatul aproape de surse de căldură.
- Aparatul nu trebuie să funcționeze mai mult de 15 minute neîntrerupt. După acest timp se va aștepta minimum 15 minute pentru a evita supraîncălzirea motorului.
- La fiecare utilizare a aparatului, mâinile trebuie să fie uscate.
- Aparatul nu trebuie utilizat în zone sensibile sau iritate ale pielii.
- Înainte de utilizare asigurați-vă că aparatul și accesoriile nu prezintă defecte vizibile. În cazul în care aveți îndoieli, nu utilizați aparatul și adresați-vă comerciantului dumneavoastră sau Serviciului pentru clienți.

- În timpul utilizării, aveți grijă ca părul să nu se poată prinde în accesoriile rotative. Pentru siguranță, purtați un elastic de păr.
- Nu trageți, nu răsuțiți și nu îndoiți cablul electric.
- Evitați poziționarea cablului electric peste obiecte ascuțite și contactul acestuia cu obiecte ascuțite.
- Conectați adaptorul de rețea numai la o priză montată corespunzător.
- Nu deschideți în niciun caz carcasa.
- Nu apropiați aparatul de obiecte ascuțite.
- Dacă aparatul a căzut sau a suferit alte daune, acesta nu mai trebuie utilizat.
- Aparatul trebuie oprit și scos din priză după fiecare utilizare și înainte de fiecare operațiune de curățare.



#### **AVERTIZARE: Pericol de electrocutare**

Fiind un aparat electric, acest aparat se va utiliza cu atenție și precauție pentru a evita pericolul de electrocutare.

Prin urmare, utilizați aparatul

- exclusiv cu adaptorul de rețea livrat și doar la tensiunea de rețea indicată pe ștecăr,
- doar dacă aparatul sau accesoriile acestuia nu prezintă defecte vizibile;
- niciodată în timpul unei furtuni.

În cazul defectelor sau deranjamentelor în funcționare, opriți imediat aparatul și scoateți-l din priză. Nu trageți de cablul electric sau de aparat pentru a scoate ștecherul din priză. Nu țineți și nu transportați niciodată aparatul de cablul electric. Nu apropiați cablurile de suprafețele calde.

Asigurați-vă că ștecherul și cablul nu intră în contact cu apa sau alte lichide.

Prin urmare, utilizați aparatul astfel:

- numai în spații interioare uscate;
- doar dacă aveți mâinile uscate;
- niciodată în cadă, sub duș sau lângă chiuvete pline cu apă;
- niciodată în piscine, căzi cu hidromasaj sau la saună;
- niciodată în aer liber.

Dacă aparatul a căzut în apă și este conectat la rețea, nu încercați să-l scoateți.



#### **AVERTIZARE: Reparații**

- Reparația aparatelor electrice trebuie efectuată numai de către persoane de specialitate. Reparațiile efectuate în mod necorespunzător pot pune în pericol utilizatorul.

În cazul unei defecțiuni sau deteriorări, solicitați reparația aparatului la un atelier de specialitate autorizat.





#### **AVERTIZARE: Pericol de incendiu**

Utilizarea necorespunzătoare sau nerespectarea prezentelor instrucțiuni de utilizare poate duce în anumite condiții la incendii!

Prin urmare, nu utilizați aparatul

- nesupravegheat, în special atunci când se află copii în apropiere;
- acoperit, de exemplu, cu o pătură, perne etc.;
- în apropierea benzinei sau a altor substanțe ușor inflamabile.

### **Indicații privind manipularea acumulatorilor**

- Când lichidul din celula acumulatorului intră în contact cu pielea sau ochii, clătiți locurile afectate cu apă și căutați ajutor de specialitate.
-  **Pericol de înghițire!** Copiii pot înghiți acumulatorii și se pot asfixia. De aceea, nu păstrați acumulatorii la îndemâna copiilor!
- Respectați marcasele de polaritate Plus (+) și Minus (-).
- Dacă acumulatorul s-a scurs, puneți-vă mănuși de protecție și curățați compartimentul pentru baterii cu o cârpă uscată.
- Protejați acumulatorii de căldura excesivă.
-  **Pericol de explozie!** Nu aruncați acumulatorii în foc.
- Nu dezasamblați, deschideți sau rupeți acumulatorii.
- Utilizați numai aparatele de încărcare care îndeplinesc instrucțiunile de utilizare.
- Înainte de utilizare, acumulatorii trebuie încărcate corect. Pentru o încărcare corectă trebuie să respectați întotdeauna indicațiile producătorului, respectiv informațiile din aceste instrucțiuni de utilizare.
- Înainte de prima punere în funcțiune, încărcați complet acumulatorul (vezi capitolul 4).
- Pentru a atinge cea mai lungă durată de viață posibilă a acumulatorului, încărcați acumulatorul complet de cel puțin 2 ori pe an.

### **Eliminarea generală ca deșeu**

În vederea protejării mediului înconjurător, aparatul nu trebuie eliminat la gunoierul menajer la finalul duratei de viață. Eliminarea se poate realiza prin intermediul centrelor de colectare corespunzătoare din țara dumneavoastră.

Eliminați aparatul conform prevederilor Directivei – WEEE (Waste Electrical and Electronic Equipment) privind aparatele electrice și electronice vechi.

Pentru întrebări suplimentare, adresați-vă autorității locale responsabile pentru eliminarea deșeurilor.

Acumulatorii uzate, complet goale trebuie eliminate în recipientele de colectare special marcate, la firmele specializate sau la comerciantul de electrice. Aveți obligația legală să eliminați acumulatorii ca deșeu.

Acumulatorii care conțin substanțe toxice prezintă aceste simboluri:

Pb = bateria conține plumb,

Cd = bateria conține cadmiu,

Hg = bateria conține mercur.



### 3. Descrierea aparatului

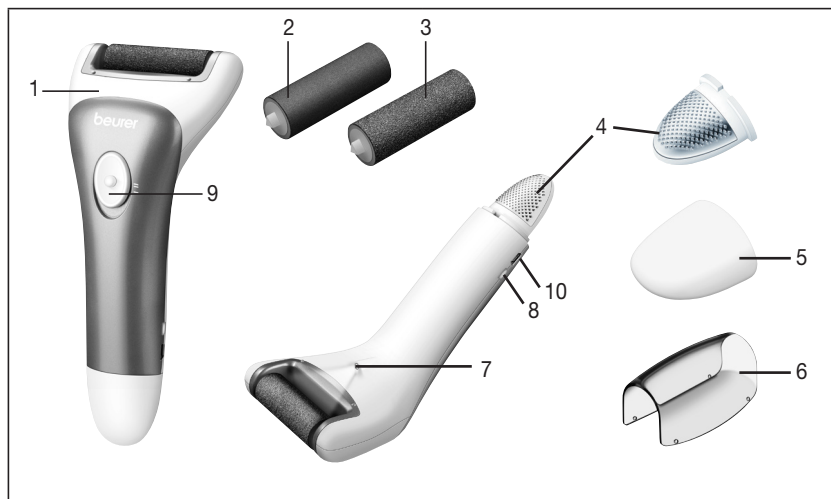

1. Aparat de bază	6. Capac de protecție
2. Rolă fină	7. Lumină LED
3. Rolă grosieră	8. Bec de control pentru încărcare
4. Pilă pentru îndepărtarea stratului cornos al pielii	9. Buton de pornire/oprire cu 2 trepte de viteză
5. Capac de protecție pilă	10. Racord Micro-USB

### 4. Punerea în funcțiune

- Îndepărtați ambalajul.
- Verificați aparatul, ștecărul și cablul cu privire la deteriorări.
- Racordați aparatul la rețeaua electrică. Aparatul trebuie să fie oprit.
- Amplasați cablul într-o zonă unde nu există pericol de împiedicare.
- Anterior primei utilizări, încărcați aparatul timp de 3 ore. Dacă becul de control pentru încărcare luminează intermitent verde, înseamnă că acumulatorul se încarcă. De îndată ce indicatorul luminează verde în permanență aparatul este încărcat complet. Ulterior puteți folosi aparatul fie cu acumulatorul, fie cu cablul electric.
- Dacă becul de control pentru încărcare luminează intermitent roșu în timpul utilizării acumulatorului, înseamnă că acesta este gol. Încărcați aparatul conectându-l la adaptorul de rețea.
- Cu acumulatorul încărcat, aparatul poate funcționa aprox. 25 de minute fără a fi cuplat la priză. Ulterior puteți folosi aparatul în continuare în regimul de funcționare de la rețea.



## ATENȚIE

- Din motive de igienă, nu utilizați accesoriile împreună cu alte persoane.
- Aparatul pornit nu trebuie să intre în contact cu alte părți ale corpului (de exemplu, gene, părul de pe cap etc.), îmbrăcăminte sau șnururi pentru a evita pericolul de accidentare și blocarea sau deteriorarea aparatului.
- Nu utilizați aparatul în cazul iritațiilor, varicelor, eczemelor, coșurilor, alunițelor (cu păr) sau rănilor fără a consulta în prealabil un medic. Același lucru se aplică pacienților cu un sistem imunitar slăbit sau care suferă de diabet, hemofilia sau insuficiență imunitară.



## Indicație

- Aparatul pentru îndepărtarea stratului cornos al pielii poate fi utilizat pe piele uscată sau umedă. Îndepărtarea stratului cornos este mai eficientă pe piele uscată.
- În cazul utilizării pe piele uscată, aceasta trebuie să fie uscată și să nu prezinte urme de grăsime.
- Nu folosiți creme anterior îndepărtării stratului cornos.
- Nu îndepărtați prea mult din stratul cornos, deoarece, în caz contrar, aceste se poate reface în mod excesiv.

## 5. Utilizare

- Aveți grijă ca rola pentru pilire să fie montată corect la aparat.
- Pentru a porni aparatul, împingeți întrerupătorul de Pornire/Oprire la treapta de viteză dorită.
- LED-ul asigură o luminozitate optimă pentru a putea vedea și îndepărta mai bine stratul cornos.
- Cu ajutorul pilei pentru stratul cornos al pielii aflate la capătul mânerului, puteți trata porțiunile cu piele foarte dură de pe picioarele dumneavoastră.
- Cu ajutorul rolei de pilire cu granulație ridicată, puteți îndepărta acum pielea dură.
- Dacă doriți să îndepărtați porțiuni cu piele mai puțin dure sau dacă doriți să neteziți porțiuni ale pielii, folosiți accesoriul fin pentru îndepărtarea stratului cornos.
- Aparatul nu trebuie utilizat pe o porțiune de piele mai mult de 3-4 secunde.
- Nu utilizați aparatul pentru îndepărtarea stratului cornos al pielii pe pielea iritată, rănită sau lezată.
- Conduceți aparatul încet și în mod uniform pe stratul cornos al pielii. Aveți grijă să așezați aparatul vertical, cu un unghi de 90° pe piele. Pentru a obține un rezultat optim poate fi util să conduceți aparatul în direcții diferite pe piele.

### Înlocuirea rolei:

Pentru a înlocui rola, procedați în felul următor:

- Țineți în mână aparatul pentru îndepărtarea stratului cornos al pielii conform imaginii.
- Cu cealaltă mână, trageți rola către stânga și apoi ridicați.

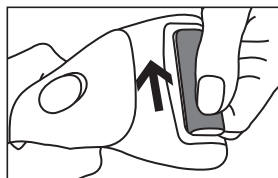



### Înlocuirea pilei manuale:

Pentru a înlocui pila de la capătul mânerului, procedați în felul următor:

- Țineți în mână aparatul pentru îndepărtarea stratului cornos al pielii conform imaginii.
- Îndepărtați capacul de protecție de la nivelul aparatului prin tragere.
- Acum, trageți de pilă pentru a o îndepărta de la aparat.

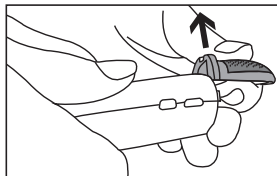

## 6. Îngrijire și depozitare



### AVERTIZARE

- Scoateți aparatul din priză înainte de orice operațiune de curățare.
- Curățați aparatul doar conform instrucțiunilor. Se interzice cu desăvârșire pătrunderea de lichide în aparat sau accesorii.
- Curățați accesoriul pentru îndepărtarea stratului cornos folosind peria. Se recomandă să aplicați puțin alcool pe aceasta pentru a garanta o curățare igienică.
- Aveți grijă ca accesoriul pentru îndepărtarea stratului cornos să fie complet uscat înainte de a-l așeza pe aparat.
- Utilizați din nou aparatul doar atunci când acesta este complet uscat.
- Nu spălați aparatul în mașina de spălat vase!
- Nu folosiți agenți de curățare agresivi sau perii dure!

Curățați aparatul decuplat și răcit cu o cârpă moale, ușor umezită și cu un agent de curățare blând. Ștergeți apoi cu o cârpă moale, care nu lasă scame.

## 7. Piese de schimb și piese de uzură

Piesele de schimb și piesele de uzură sunt disponibile la punctul de service de la adresa menționată (în lista cu adrese ale punctelor de service). Indicați numărul de comandă corespunzător.

	Număr de articol și număr de comandă
Accesoriu fin pentru îndepărtarea stratului cornos cu capac de fixare	573.07
Accesoriu aspru pentru îndepărtarea stratului cornos cu capac de fixare	573.08

## 8. Date tehnice

Alimentare	Input: 100-240 V ~ 50/60 Hz Output: 5,0 V === 1000 mA
Dimensiuni	16,8 x 7,3 x 5,0 cm
Greutate	~ 150 g
Acumulator: Capacitate Tensiune nominală Descrierea tipului	2000 mAh 3,7 V Li-Ion



