

# beurer

BS 49



**RO** Oglindă cosmetică iluminată  
Instrucțiuni de utilizare

CE



**Citiți cu atenție prezentele instrucțiuni de utilizare, păstrați-le pentru consultarea ulterioară, puneți-le la dispoziția altor utilizatori și respectați indicațiile.**

## **⚠️ AVERTIZARE**

- Aparatul este destinat exclusiv utilizării la domiciliu/în mediul privat, nu în domeniul comercial.
- Acest aparat poate fi utilizat de copii peste 8 ani și de persoane cu capacități fizice, senzoriale sau mintale reduse sau fără experiență și cunoștințe necesare numai dacă aceste persoane sunt supravegheate sau dacă au fost informate cu privire la utilizarea în siguranță a aparatului și înțeleg pericolele care rezultă din aceasta.
- Copiilor nu le este permis să se joace cu aparatul.
- Lucrările de curățare și întreținere destinate utilizatorului nu trebuie efectuate de copii nesupravegheați.
- Nu sunteți autorizat(ă) în niciun caz să demontați sau să reparați aparatul, în caz contrar nefiind posibilă garantarea unei funcționări ireproșabile. În caz de nerespectare a acestei prevederi, se pierde garanția.

### **Stimată clientă, stimat client,**

Ne bucurăm că ați ales un produs din gama noastră. Marca noastră este sinonimă cu produse de calitate, testate riguros, din domenii precum căldură, greutate, tensiune, temperatură corporală, puls, terapie, masaj, frumusețe și aer. Vă rugăm să citiți cu atenție aceste instrucțiuni de utilizare, să le păstrați pentru consultarea ulterioară, să le puneți la dispoziția altor utilizatori și să respectați indicațiile.

Cu deosebită considerație,  
Echipa dumneavoastră Beurer

### **Conținut**

1. Pachet de livrare.....	2	6. Punerea în funcțiune .....	5
2. Explicația simbolurilor.....	3	7. Curățare și întreținere.....	5
3. Indicații de avertizare și de siguranță.....	3	8. Eliminarea ca deșeu.....	5
4. Utilizarea conform destinației .....	4	9. Date tehnice.....	6
5. Descrierea aparatului .....	5	10. Garanție/Service.....	6













### **1. Pachet de livrare**

Verificați aparatul pentru a vă asigura că starea ambalajului este ireproșabilă și conținutul este complet. Înainte de utilizare, asigurați-vă că aparatul și accesoriile nu prezintă defecțiuni vizibile și că sunt îndepărtate toate materialele de ambalare. În cazul în care aveți îndoieli, nu utilizați aparatul și adresați-vă comerciantului dumneavoastră sau contactați-ne la adresa de service menționată.

1x oglindă cosmetică iluminată  
3 x baterii de 1,5 V, tip AAA  
1 x prezentele instrucțiuni de utilizare

## 2. Explicația simbolurilor

În instrucțiunile de utilizare, pe ambalaj și pe plăcuța de identificare a aparatului sunt utilizate următoarele simboluri:

	<b>AVERTIZARE</b> Indicație de avertizare privind pericolele de accidentare sau riscurile pentru sănătatea dumneavoastră.
	<b>ATENȚIE</b> Indicație de siguranță privind posibile defecțiuni ale aparatului/accesoriilor.
	<b>Indicație</b> Indicație privind informațiile importante.
	Citiți instrucțiunile de utilizare
	A se utiliza exclusiv în spații închise.
	Eliminați ambalajul în mod ecologic.
	Eliminare în conformitate cu prevederile Directivei CE – WEEE (Waste Electrical and Electronic Equipment) privind deșeurile de echipamente electrice și electronice.
	Nu eliminați la gunoierul menajer baterii care conțin substanțe nocive
	Producător
	<b>Marcaj CE</b> Acest produs îndeplinește cerințele directivelor europene și naționale în vigoare.
	Marcaj de evaluare a conformității pentru Regatul Unit
	S-a demonstrat că produsele îndeplinesc cerințele reglementărilor tehnice ale Uniunii Economice Eurasiatice (UEE).

## 3. Indicații de avertizare și de siguranță

Citiți cu atenție prezentele instrucțiuni de utilizare! Nerespectarea următoarelor indicații poate conduce la vătămări corporale sau daune materiale. Păstrați instrucțiunile de utilizare și permiteți și altor utilizatori accesul la acestea. Predați aceste instrucțiuni la înstrăinarea aparatului.

### **Avertizare**

- **În cazul expunerii la lumina solară directă, există pericolul de incendiu. De aceea, evitați expunerea directă la soare a suprafeței oglinzii.**
- Nu lăsați materialul de ambalare la îndemâna copiilor. Există pericol de asfixiere.
- Copiii trebuie supravegheați în timp ce aparatul se află în funcțiune.
- Efectuarea lucrărilor de reparații la echipamentele electrice este permisă numai persoanelor de specialitate. Reparațiile efectuate în mod necorespunzător pot cauza pericole majore pentru utilizator. În cazul defectării sau deteriorării, aparatul trebuie reparat de către o firmă de specialitate autorizată.

Utilizarea necorespunzătoare sau nerespectarea prezentelor instrucțiuni de utilizare poate duce în anumite condiții la incendii!

Prin urmare, nu utilizați aparatul

- nesupravegheat, în special atunci când se află copii în apropiere,
- acoperit, de exemplu, cu o pătură, perne etc.,
- în apropierea benzinei sau altor substanțe ușor inflamabile,
- în alte spații cu excepția spațiilor interioare închise (de exemplu, nu îl utilizați niciodată în cadă sau la saună).

Asigurați-vă că aparatul nu intră în contact cu apa sau alte lichide.

Nu atingeți niciodată un aparat căzut în apă.



## Atenție

- Înainte de utilizare, asigurați-vă că aparatul și accesoriile nu prezintă deteriorări vizibile. Dacă aveți îndoieli, nu utilizați aparatul și adresați-vă comerciantului dumneavoastră sau serviciului pentru clienți, la adresa menționată.
- Nu deschideți în niciun caz carcasa.
- Nu apropiați aparatul de obiecte ascuțite.
- Dacă aparatul a căzut sau a suferit alte daune, acesta nu mai trebuie utilizat.
- Aparatul trebuie oprit după fiecare utilizare și înainte de fiecare operațiune de curățare.



## Indicații privind manipularea bateriilor

- Dacă lichidul din celula bateriei intră în contact cu pielea sau ochii, clătiți locurile afectate cu apă și solicitați ajutor de specialitate.
- ⚠ **Pericol de înghițire!** Copiii mici pot înghiți bateriile și se pot asfixia. De aceea, nu păstrați bateriile la îndemâna copiilor mici!
- Respectați marcajele de polaritate Plus (+) și Minus (-).
- Dacă una dintre baterii s-a scurs, puneți-vă mănuși de protecție și curățați compartimentul pentru baterii cu o cârpă uscată.
- Protejați bateriile de căldura excesivă.
- ⚠ **Pericol de explozie!** Nu aruncați bateriile în foc.
- Bateriile nu trebuie să fie încărcate sau scurtcircuitate.
- În cazul în care aparatul nu este utilizat o perioadă îndelungată, scoateți bateriile din compartimentul pentru baterii.
- Utilizați numai același tip de baterie sau un tip de baterie cu aceeași valoare.
- Înlocuiți întotdeauna toate bateriile simultan.
- Nu utilizați acumulatorii!
- Nu dezasamblați, nu deschideți și nu rupeți bateriile.

## 4. Utilizarea conform destinației

Oglinda cosmetică se utilizează exclusiv pentru îngrijirea zilnică a pielii, de exemplu, la aplicarea produselor cosmetice și dispune, în acest scop, de o suprafață cu factor de mărire 5x. Sistemul de iluminare integrat este destinat exclusiv îmbunătățirii vizibilității la aplicarea produselor cosmetice și nu este adecvat pentru iluminarea unei încăperi.

- Aparatul poate fi utilizat numai în scopul descris în prezentele instrucțiuni de utilizare. Producătorul nu poate fi tras la răspundere pentru defecțiunile produse ca urmare a utilizării necorespunzătoare sau neglijente a aparatului.
- Acest aparat este destinat exclusiv utilizării la domiciliu, nu uzului comercial.
- Acest aparat nu este destinat utilizării de către persoane (inclusiv copii) cu abilități fizice, senzoriale sau psihice limitate sau care nu dețin experiență și/sau cunoștințe suficiente, cu excepția cazului în care sunt supravegheate de o persoană responsabilă pentru siguranța lor sau dacă primesc indicații din partea acestora cu privire la modul de utilizare a aparatului.
- Copiii trebuie supravegheați pentru a nu se juca cu acest aparat.

## 5. Descrierea aparatului

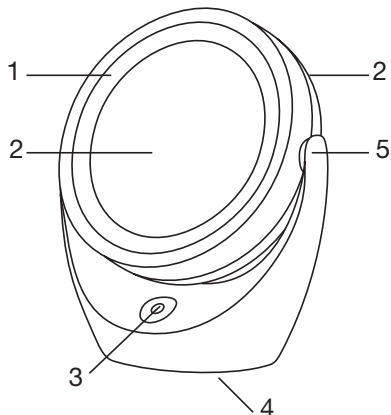

1. Iluminare prin LED
2. Fețele oglinzii (normal/cu mărire de 5 ori)
3. Buton Pornit/Oprit
4. Compartiment pentru baterii
5. Articulație rotativă

## 6. Punerea în funcțiune

- Trageți de benzile de izolare ale bateriei de la nivelul compartimentului pentru baterii (dacă sunt disponibile), respectiv îndepărtați folia de protecție a bateriilor și introduceți bateriile respectând polaritatea.
- Verificați dacă aparatul este deteriorat.
- Oglinda poate fi utilizată, la alegere, cu fața normală sau cu cea de mărire a imaginii. Rotiți în acest sens fața oglinzii pe partea dorită. Sursa de lumină poate fi aprinsă sau stinsă prin intermediul butonului de pe piciorul suport.

## 7. Curățare și întreținere

- Scoateți aparatul din priză înainte de orice operațiune de curățare.
- Curățați aparatul cu o cârpă moale, ușor umezită și un agent de curățare blând.
- Curățați aparatul numai conform instrucțiunilor. Pătrunderea de lichide în aparat nu este permisă sub nicio formă.
- Utilizați din nou aparatul doar atunci când acesta este complet uscat.
- Nu curățați niciodată aparatul în mașina de spălat!
- Nu folosiți agenți de curățare agresivi sau perii dure!

## 8. Eliminarea ca deșeu

În vederea protejării mediului înconjurător, aparatul nu trebuie eliminat cu reziduurile menajere la finalul duratei de viață.

Eliminarea se poate realiza prin intermediul centrelor de colectare corespunzătoare din țara dumneavoastră. Eliminați aparatul conform prevederilor Directivei CE privind deșeurile de echipamente electrice și electronice – WEEE (Waste Electrical and Electronic Equipment).

Pentru întrebări suplimentare, adresați-vă autorităților locale responsabile pentru eliminarea deșeurilor. Bateriile uzate, complet goale, trebuie eliminate în recipientele de colectare special marcate, la firmele specializate sau la comerciantul de electrice. Aveți obligația legală de a elimina bateriile ca deșeu.

Bateriile care conțin substanțe toxice prezintă aceste simboluri:

Pb = bateria conține plumb,  
Cd = bateria conține cadmiu,  
Hg = bateria conține mercur.



## 9. Date tehnice

Alimentare cu tensiune:	4,5 V c.c. (3 baterii de tip AAA)
Greutate:	340 g
Dimensiuni:	ca. 16 x 9 x 19 cm
Factor de mărire:	de 5 ori pe o parte
Corp de iluminat:	12 LEDs

## 10. Garanție/Service

Beurer GmbH, Söflinger Straße 218, D-89077, Ulm (denumită în cele ce urmează „Beurer”) oferă o garanție pentru produsul de față, în conformitate cu condițiile stipulate și în măsura prezentată în continuare.

**Condițiile de garanție prezentate în continuare nu aduc atingere obligațiilor de garanție legale ale vânzătorului stipulate în contractul de cumpărare încheiat cu cumpărătorul.**

**De asemenea, garanția nu aduce atingere normelor legale obligatorii privind răspunderea.**

Beurer garantează funcționarea fără defectiuni a produsului și faptul că acesta este complet. Garanția globală este valabilă timp de 3 ani de la data achiziționării produsului nou, neutilizat, de către cumpărător.

Această garanție este valabilă numai pentru produsele achiziționate în calitate de consumator și exclusiv în scopuri personale, pentru utilizarea la domiciliu.

Se aplică legislația germană.

În cazul în care, pe parcursul perioadei de garanție, se dovedește că acest produs este incomplet sau funcționează în mod necorespunzător, în conformitate cu dispozițiile prezentate în continuare, Beurer va oferi, în baza prezentelor condiții de garanție, servicii gratuite de livrare a pieselor de schimb sau de reparații.

**În cazul în care cumpărătorul dorește să anunțe un caz acoperit de garanție, trebuie să se adreseze mai întâi comerciantului local: consultați lista „Service International” cu adrese de service anexată.**

Astfel, cumpărătorul va afla informații suplimentare referitoare la gestionarea cazului acoperit de garanție, de ex. unde poate trimite produsul și care sunt documentele necesare.

Pretențiile în temeiul garanției sunt posibile numai în cazul în care cumpărătorul poate prezenta către Beurer sau un partener autorizat al acestuia

- o copie a facturii/dovadă de achiziționare și
- produsul original

Din prezenta garanție sunt excluse în mod expres

- uzura rezultată în urma utilizării obișnuite a produsului;
- accesoriile incluse în pachetul de livrare al acestui produs, care se pot uza, respectiv consuma în timpul utilizării corespunzătoare (de ex. baterii, acumulatori, manșete, garnituri, electrozi, becuri, accesorii și accesorii ale inhalatorului);
- produsele care au fost utilizate, curățate, depozitate sau la nivelul cărora s-au efectuat lucrări de întreținere în mod necorespunzător și/sau în mod contrar dispozițiilor din instrucțiunile de instalare, precum și produsele care au fost deschise, reparate sau la nivelul cărora s-au efectuat modificări de către cumpărător sau un centru de service neautorizat de Beurer;
- defectiunile survenite în timpul transportului de la producător la client, resp. de la centrul de service la client;
- produsele achiziționate ca articole la mâna a doua sau ca articole uzate;

- daunele rezultate în urma unei defecțiuni la nivelul acestui produs (în acest caz pot surveni însă pretenții în baza răspunderii privind produsul sau a altor dispoziții obligatorii privind răspunderea).

Lucrările de reparație sau înlocuirea completă nu prelungesc în niciun caz perioada de garanție.



Beurer GmbH • Söflinger Str. 218 • 89077 Ulm, Germany • [www.beurer.com](http://www.beurer.com)  
[www.beurer-gesundheitsratgeber.com](http://www.beurer-gesundheitsratgeber.com) • [www.beurer-healthguide.com](http://www.beurer-healthguide.com)

