

beurer

BY 52



RO Încălzitor pentru mâncare și biberoane
Instrucțiuni de utilizare

CE



Citiți cu atenție aceste instrucțiuni de utilizare, păstrați-le pentru consultarea ulterioară, puneți-le și la dispoziție altor utilizatori și respectați indicațiile.

AVERTIZARE

- Nu utilizați aparatul dacă prezintă deteriorări sau dacă nu funcționează corect. În aceste cazuri, contactați serviciul pentru clienți.
- Acest aparat poate fi utilizat de copii peste 8 ani și persoane cu capacitate fizică, senzorială sau mintală limitată sau fără experiență și cunoștințe necesare numai dacă sunt supravegheate sau dacă au fost informate cu privire la utilizarea în siguranță a aparatului și înțeleg pericolele care rezultă din aceasta.
- Copiilor nu le este permis să se joace cu aparatul.
- Aparatul și cablul de conectare nu trebuie lăsate la îndemâna copiilor cu vârste sub 3 ani.
- Lucrările de curățare și întreținere destinate utilizatorului nu trebuie efectuate de copii fără a fi supravegheați.
- Verificați înainte de fiecare utilizare dacă aparatul și cablul de alimentare sunt în stare intactă. În caz de deteriorări nu este permisă punerea în funcțiune a aparatului.
- Utilizarea necorespunzătoare poate fi periculoasă.
- Nu lăsați copiii în apropierea materialului de ambalare (pericol de asfixiere).
- În cazul în care cablul de racordare la rețea al acestui aparat este deteriorat, acesta trebuie eliminat. Dacă acesta nu este detașabil, aparatul trebuie să fie eliminat.
- Asigurați-vă că aparatul este așezat stabil pe o suprafață plană. Există pericol de opărire prin scurgerea lichidelor.
- Atenție, aburul evacuat este încins!

Funcțiile aparatului

Prin intermediul acestui încălzitor de mâncare pentru sugari puteți încălzi în scurt timp toate categoriile de alimente și băuturi pentru sugari și le puteți menține calde cu un consum redus de energie. Aparatul este conceput pentru toate tipurile de biberone și borcane pentru bebeluși.

Aparatul dispune de următoarele funcții:

- Încălzirea rapidă a băuturilor/alimentelor pentru bebeluși
- Păstrarea constantă la cald cu înregistrarea exactă a temperaturii dorite

Cuprins

1. Pachet de livrare.....	3	8. Curățarea și întreținerea	6
2. Explicațiile simbolurilor.....	3	9. Ce este de făcut în cazul în care apar probleme?	6
3. Indicații de avertizare și de siguranță.....	4	10. Eliminarea ca deșeu	7
4. Utilizarea conform destinației.....	4	11. Date tehnice	7
5. Descrierea aparatului.....	5	12. Garanție / Service.....	7
6. Punerea în funcțiune.....	5		
7. Utilizare.....	5		











1. Pachet de livrare

Verificați aparatul pentru a vă asigura că starea ambalajului este ireproșabilă și conținutul este complet. Înainte de utilizare, asigurați-vă că aparatul și accesoriile nu prezintă defecțiuni vizibile și că sunt îndepărtate toate materialele de ambalare. În cazul în care aveți îndoieli, nu utilizați aparatul și adresați-vă comerciantului dumneavoastră sau contactați-ne la adresa de service menționată.

- Încălzitor de mâncare pentru sugari
- Recipient pentru mâncare cu capac
- Prezentele instrucțiuni de utilizare

2. Explicațiile simbolurilor

Pe aparat, în instrucțiunile de utilizare, pe ambalaj și pe plăcuța de identificare a aparatului sunt utilizate următoarele simboluri:

	AVERTIZARE Indicație de avertizare privind pericolele de accidentare sau riscurile pentru sănătatea dumneavoastră
	ATENȚIE Indicație de siguranță privind posibile daune la nivelul aparatului/accesoriilor
	Informație privind produsul Indicație privind informații importante
	Citiți instrucțiunile
	Eliminare în conformitate cu prevederile Directivei WEEE (Waste Electrical and Electronic Equipment) privind deșeurile de echipamente electrice și electronice
	Producător
	Marcaj CE Acest produs îndeplinește cerințele directivelor europene și naționale în vigoare.
	Separați componentele ambalajului și eliminați-le conform reglementărilor locale.
	Marcaj pentru identificarea materialului de ambalare. A = Abrevierea pentru material, B = Numărul materialului: 1-7 = Material plastic, 20-22 = Hârtie și carton
	marcaj de evaluare a conformității pentru Regatul Unit
	Separați produsul și componentele ambalajului și eliminați-le în conformitate cu reglementările locale.

3. Indicații de avertizare și de siguranță

Instrucțiuni de siguranță



AVERTIZARE

- Pe parcursul procesului de încălzire, temperatura apei crește semnificativ (pericol de provocare a arsurilor).
- Înainte de administrarea alimentelor, verificați temperatura acestora (pericol de provocare a arsurilor).
- Nu lăsați piesele mici la îndemâna copiilor.
- Asigurați-vă că nu există cabluri la îndemâna copilului.
- Este admisă utilizarea aparatului numai la o priză cu sistem de protecție împotriva curentului vagabond (pericol de electrocutare).
- Scoateți cablul de alimentare din priză înainte de fiecare utilizare și de fiecare curățare (pericol de electrocutare).
- Deconectați ștecărul de rețea în cazul unor probleme de funcționare, înainte de curățarea aparatului și dacă acesta nu este utilizat.



Atenție: Pentru a evita defectarea aparatului, țineți cont de următoarele:

- Alimentați aparatul cu apă înainte de punerea acestuia în funcțiune.
- Nu utilizați aparatul în aer liber.
- Este admisă utilizarea aparatului numai la o rețea de curent alternativ și cu tensiunea de rețea menționată pe plăcuța de fabricație.
- Pentru a preveni supraîncălzirea, derulați complet cablul de rețea.
- Țineți cablul de rețea departe de suprafețele fierbinți.
- Nu amplasați aparatul pe suprafețe sensibile la apă!
- Nu trageți de cablu de alimentare pentru a scoate ștecărul din priză!
- Nu trageți, nu răsuciți și nu îndoiiți cablul de alimentare.
- Nu scufundați niciodată aparatul în apă. Nu spălați niciodată cântarul sub jet de apă.
- Nu utilizați piese suplimentare care nu sunt recomandate de producător, respectiv care nu sunt comercializate ca accesorii.



Indicații generale

- Reparațiile pot fi efectuate numai de către Serviciul Clienți sau de către comercianții autorizați. Dumneavoastră nu sunteți autorizată în niciun caz să demontați sau să reparați aparatul, în caz contrar nefiind posibilă garantarea unei funcționări ireproșabile. În caz de nerespectare pierdeți garanția.
- Dacă mai aveți întrebări legate de utilizarea aparatelor noastre, vă rugăm adresați-vă comerciantului dumneavoastră sau Serviciului Clienți.

4. Utilizarea conform destinației

Aparatul este destinat utilizării în gospodărie/în mediul privat, nu însă în scop comercial. Utilizați aparatul numai pentru încălzirea și păstrarea la cald a băuturilor și alimentelor pentru bebeluși. Acest aparat trebuie utilizat numai

În scopul pentru care a fost creat și în modul specificat în instrucțiunile de utilizare. Utilizarea necorespunzătoare poate fi periculoasă. Producătorul nu poate fi tras la răspundere pentru defecțiuni cauzate prin utilizarea necorespunzătoare sau neglijentă a aparatului.

5. Descrierea aparatului

Privire de ansamblu

- 1 Recipient pentru mâncare
- 2 Capac
- 3 Cablu de alimentare
- 4 Afișaj MIN/MAX
- 5 Panou de comandă
- 6 LED Power
- 7 LED de încălzire
- 8 Afișaj al orei/al temperaturii
- 9 Tastă pentru selectarea orei, respectiv a temperaturii (+)
- 10 Tastă Pornit/Oprit (🔌)
- 11 Tastă pentru încălzire rapidă (🌀)

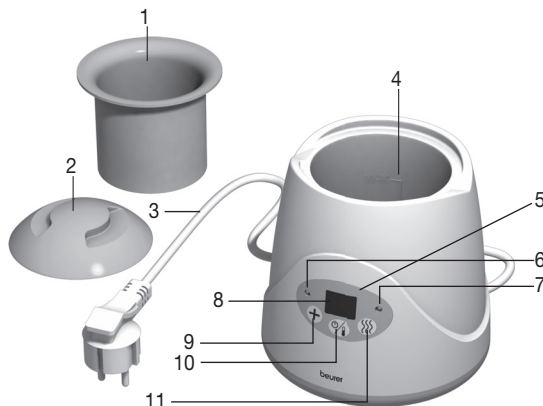

6. Punerea în funcțiune

1. Înainte de utilizare, asigurați-vă că aparatul sau accesoriile (inclusiv cablul de alimentare) nu prezintă defecțiuni vizibile.
2. Poziționați aparatul pe o suprafață de sprijin solidă, plană.
3. Conectați ștecărul la o priză. LED-ul Power se aprinde. Aparatul este în stare de funcționare.

7. Utilizare

Încălzirea și păstrarea la cald a hranei și a băuturilor pentru bebeluși:

1. Introduceți recipientul pentru mâncare în încălzitorul de mâncare pentru sugari și biberonul, respectiv borcanul în recipientul pentru mâncare.
2. Umpleți recipientul cu apă, cantitatea de apă depinde de dimensiunea vasului. Evitați scurgerea apei în afară.

Inițializarea procesului de încălzire:

1. Acționați tasta (🔌) și ulterior tasta de încălzire rapidă (🌀).
Pe ecran luminează intermitent intervalul de încălzire selectat la momentul respectiv. La prima utilizare este afișată setarea standard de 15 minute. Dacă aparatul rămâne conectat la priză după prima utilizare, afișează la utilizările ulterioare intervalul de încălzire înregistrat ultima dată.
2. Introduceți intervalul de încălzire (3 - 18 minute). Acționați în acest scop tasta (+) până la afișarea intervalului respectiv de încălzire. Înregistrarea se realizează la intervale de minut, afișajul începe după "18" din nou de la "3".





Tempul de încălzire depinde de temperatura inițială, tipul și cantitatea alimentului, materialul recipientului (sticlă/plastic) și temperatura apei introduse. Următorul tabel oferă indicații privind alegerea timpului pentru o încălzire până la 37 °C.

	Durata
100 ml de lapte/rece	~ 8 min.
250 ml de lapte/rece	~ 14 min.
190 g piure/la temperatura camerei	~ 8 min.

3. Apăsăți din nou tasta de încălzire rapidă , pentru a inițializa procesul de încălzire. Pe ecran apare permanent intervalul de încălzire rămas. Cu un minut înainte de expirarea operațiunii de încălzire, afișajul începe să lumineze intermitent. Procesul de încălzire se oprește după expirarea timpului de încălzire presetat. LED-ul de încălzire și display-ul se sting.

Inițierea procesului de păstrare la cald fără încălzire anterioară:

- Acționați tasta  pentru a porni aparatul. Pe ecran este afișată temperatura actuală. Setarea standard este de 37 °C.
- Pentru înregistrarea temperaturii, acționați tasta  până la atingerea temperaturii dorite de păstrare la cald (între 35 °C și 85 °C). Înregistrarea se realizează în etape de 37, 38, 40, 45, 50, 55, 60, 70, 80, până după "85", când afișajul începe la 35 °C.
- Acționați din nou tasta , pentru a iniția procesul de păstrare la cald.

Finalizarea procesului de încălzire/păstrare la cald:

- Apăsăți tasta  timp de 2 secunde. Afișajul și încălzirea sunt oprite.
- Scoateți biberonul/borcanul cu ajutorul recipientului pentru mâncare.
- După fiecare utilizare, deconectați cablul de alimentare, răsturnați toată apa și ștergeți aparatul cu o cârpă.



- Agitați biberonul, respectiv amestecați hrana în borcan.
- Verificați dacă a fost atinsă temperatura corectă.
- Pentru a evita înmulțirea bacteriilor a căror temperatură optimă de dezvoltare este cuprinsă între circa 32 °C și 42 °C, vă rugăm să folosiți cât mai rapid hrana pentru bebeluși încălzită.
- Vă recomandăm să nu mențineți multă vreme hrana caldă, deoarece, pe parcursul acestui proces, se pot pierde vitamine importante.
- Din motive igienice și microbiologice, nu reîncălziți alimentele care au fost încălzite anterior.
- Evitați supraîncălzirea alimentelor/băuturilor.

8. Curățarea și întreținerea

Durata de viață a aparatului depinde de manipularea atentă a acestuia:

- Pentru a prelungi durata de viață a aparatului, se recomandă ca acesta să nu fie utilizat (permanent) la nivelul maxim de temperatură.
- Pentru încălzirea alimentelor pentru sugari, utilizați apă fiartă sau filtrată. Astfel se diminuează depunerile de calcar.
- Scoateți aparatul din priză înainte pentru curățare.
- La curățarea aparatului utilizați exclusiv o lavetă umedă. Nu folosiți soluții agresive de curățare sau alți detergenți.
- Eliminați calcarul din aparat cu oțet sau sare de lămâie. În acest scop, introduceți recipientul pentru mâncare, amestecați 50 ml de oțet de uz casnic cu 100 ml de apă rece sau un pachet de sare de lămâie cu 200 ml de apă rece și turnați această soluție în aparat. Lăsați soluția să acționeze până la dizolvarea depunerilor de calcar; nu inițiați în acest timp procese de încălzire. Răsturnați soluția din aparat, clătiți-l temeinic și ștergeți-l cu o cârpă.
- Eliminați calcarul din aparat la interval de patru săptămâni.

9. Ce este de făcut în cazul în care apar probleme?

Defecțiune	Cauză	Măsură
Pe parcursul utilizării aparatului, pe partea de jos se scurge apă.	aparat defect	Oprii aparatul imediat, scoateți-l din priză, scurgeți apa din interior și predați aparatul comerciantului.
Procesul de încălzire nu începe sau nu se încheie.	termostat defect	Oprii aparatul imediat, scoateți-l din priză, scurgeți apa din interior și predați aparatul comerciantului.
Afișajul LED nu se luminează	ștecărul nu este conectat (corect) sau aparatul este defect	Verificați dacă ștecărul este conectat (corect). Dacă cu toate acestea, nu apare niciun mesaj, opriți aparatul, scoateți-l din priză și predați aparatul comerciantului.
Încălzitorul de mâncare pentru sugari nu pornește după conectarea cablului.	absență curent electric	Verificați dacă ștecărul este conectat corect.
După inițializarea procesului de încălzire, afișajul temperaturii nu pornește; aparatul se oprește după un timp.	aparatul nu a fost alimentat cu apă	Scoateți aparatul din priză, lăsați-l să se răcească, alimentați-l cu apă și reporniți procesul de încălzire conform descrierilor din instrucțiuni.
După finalizarea procesului de încălzire, alimentele nu sunt calde.	cantitate prea redusă de apă în aparat	Scoateți aparatul din priză, lăsați-l să se răcească, alimentați-l cu o cantitate suficientă de apă și reporniți procesul de încălzire conform descrierilor din instrucțiuni.

10. Eliminarea ca deșeu

În vederea protejării mediului înconjurător, aparatul nu trebuie eliminat cu reziduurile menajere la finalul duratei de viață.

Eliminarea se poate realiza prin intermediul centrelor de colectare corespunzătoare din țara dumneavoastră. Eliminați aparatul conform prevederilor Directivei – WEEE (Waste Electrical and Electronic Equipment) privind aparatele electrice și electronice vechi. Pentru întrebări suplimentare, adresați-vă autorității locale responsabile pentru eliminarea deșeurilor.



11. Date tehnice

Tensiune de exploatare: 220 - 240 V ~ / 50/60 Hz

Consum de putere: 80 watt

Interval de încălzire: 3 - 18 min.

Temperatură de păstrare la cald: 35 °C - 85 °C

12. Garanție / Service

Pentru informații suplimentare privind garanția și condițiile de garanție, consultați broșura de garanție inclusă în pachetul de livrare.

