

beurer

FB 35



RO Cădiță de hidromasaj pentru picioare
Instrucțiuni de utilizare

CE



Citiți cu atenție aceste instrucțiuni de utilizare, păstrați-le pentru consultarea ulterioară, puneți-le la dispoziția altor utilizatori și respectați indicațiile.

⚠ AVERTIZARE

- Aparatul este destinat exclusiv utilizării la domiciliu/în mediul privat, nu în domeniul comercial.
- Acest aparat poate fi utilizat de copii peste 8 ani și de persoane cu capacități fizice, senzoriale sau mentale reduse sau fără experiență și cunoștințe necesare numai dacă aceste persoane sunt supravegheate sau dacă au fost informate cu privire la utilizarea în siguranță a aparatului și înțeleg pericolele care rezultă din aceasta.
- Copiilor nu le este permis să se joace cu aparatul.
- În cazul în care cablul de racordare la rețea al aparatului este deteriorat, acesta trebuie eliminat. Dacă acesta nu este detașabil, aparatul trebuie să fie eliminat.
- Dacă se scurge apă din aparat, acesta nu mai trebuie utilizat.
- Suprafața aparatului este fierbinte. Persoanele care sunt insensibile la căldură trebuie să fie atente la utilizarea aparatului.
- Nu sunteți autorizat(ă) în niciun caz să demontați sau să reparați aparatul, în caz contrar nefiind posibilă garantarea unei funcționări ireproșabile. În caz de nerespectare a acestei prevederi, se pierde garanția.

1. Pachet de livrare

















- 1 x Cădiță de hidromasaj pentru picioare
- 1 x Prezentele instrucțiuni de utilizare
- 1 x Accesoriu de masaj
- 1 x Perie
- 1 x Aparat pentru îndepărtarea stratului cornos al pielii

Conținut

1. Pachet de livrare.....	2	7. Utilizare.....	7
2. Explicația simbolurilor.....	3	8. Întreținere și depozitare.....	8
3. Indicații de avertizare și de siguranță.....	4	9. Eliminarea ca deșeu.....	8
4. Utilizarea conform destinației.....	5	10. Date tehnice.....	8
5. Descrierea aparatului.....	6	11. Garanție/Service.....	8
6. Punerea în funcțiune.....	6		

2. Explicația simbolurilor

Următoarele simboluri apar în instrucțiunile de utilizare și pe plăcuța de identificare:

	AVERTIZARE Indicație de avertizare privind pericolul de accidentare sau privind pericolul pentru sănătatea dumneavoastră.
	ATENȚIE Indicație de siguranță privind posibila defectare a aparatului/accesoriilor.
	Indicație Indicație privind informațiile importante.
	Aparatul prezintă izolație dublă de protecție și corespunde, prin urmare, clasei de protecție 2.
	A se utiliza exclusiv în spații închise.
	Citiți instrucțiunile de utilizare.
	Eliminare în conformitate cu prevederile Directivei WEEE (Waste Electrical and Electronic Equipment) privind deșeurile de echipamente electrice și electronice.
	Producător
	Marcaj CE Acest produs îndeplinește cerințele directivelor europene și naționale în vigoare.
	Separați componentele ambalajului și eliminați-le conform reglementărilor locale.
	Marcaj pentru identificarea materialului de ambalare. A = Abrevierea pentru material, B = Numărul materialului: 1-7 = Material plastic, 20-22 = Hârtie și carton
	marcaj de evaluare a conformității pentru Regatul Unit
	Separați produsul și componentele ambalajului și eliminați-le în conformitate cu reglementările locale.
	Simbolul Importator
	S-a demonstrat că produsele îndeplinesc cerințele reglementărilor tehnice ale Uniunii Economice Eurasiatice (UEE).
	Eliminați ambalajul în mod ecologic.

3. Indicații de avertizare și de siguranță

Citiți cu atenție prezentele instrucțiuni de utilizare! Nerespectarea următoarelor indicații poate conduce la vătămări corporale sau daune materiale. Păstrați instrucțiunile de utilizare și permiteți și altor utilizatori accesul la acestea. Predați aceste instrucțiuni la înstrăinarea aparatului.



Indicație

- Nu lăsați materialul de ambalare la îndemâna copiilor. Există pericol de asfixiere.
- Înainte de utilizare, asigurați-vă că aparatul și accesoriile nu prezintă deteriorări vizibile. Dacă aveți îndoieli, nu utilizați aparatul și adresați-vă comerciantului dumneavoastră sau serviciului pentru clienți, la adresa menționată.
- Opriiți imediat aparatul dacă apare o defecțiune în timpul folosirii și scoateți ștecărul din priză. Nu reparați personal aparatul, contactați serviciul pentru clienți Beurer. Din cauza reparațiilor necorespunzătoare, se pot produce pericole însemnate pentru utilizator.
- Nu trageți, nu răsuciți și nu îndoiți cablul electric. Nu îl perforați cu ace sau obiecte ascuțite.
- Evitați poziționarea cablului electric peste obiecte ascuțite și contactul acestuia cu obiecte ascuțite.
- Introduceți ștecherul într-o priză cu protecție împotriva umidității, umezelii și apei pulverizate.
- Copiii trebuie supravegheați în timp ce aparatul se află în funcțiune.
- Pentru umplere, nu este permisă introducerea cădiței de hidromasaj pentru picioare în cadă, duș sau chiuvetă.
- Nu deschideți în niciun caz carcasa.
- Dacă aparatul a căzut sau a suferit alte daune, acesta nu mai trebuie utilizat.
- Efectuarea lucrărilor de reparații la echipamentele electrice este permisă numai persoanelor de specialitate. Reparațiile efectuate în mod necorespunzător pot cauza pericole majore pentru utilizator. În cazul defectării sau deteriorării, aparatul trebuie reparat de către o firmă de specialitate autorizată.
- Lucrările de curățare și întreținere destinate utilizatorului nu trebuie efectuate de copii nesupravegheați.

Pericol de electrocutare



AVERTIZARE

Fiind un aparat electric, această cădiță de hidromasaj pentru picioare se va utiliza cu atenție și precauție pentru a evita pericolul de electrocutare.

Prin urmare, nu utilizați aparatul

- la o tensiune de rețea diferită de cea menționată pe aparat,
- dacă acesta sau accesoriile acestuia prezintă defecte vizibile,
- niciodată în timpul unei furtuni.

În cazul defectelor sau deranjamentelor în funcționare, opriți imediat aparatul și scoateți-l din priză. Nu trageți de cablul electric sau de aparat pentru a scoate ștecărul din priză. Nu trageți niciodată de cablul de alimentare și nu transportați niciodată aparatul ținându-l de cablul de alimentare. Nu apropiați cablurile de suprafețe calde.

Nu este permisă racordarea la rețea a cădiței de hidromasaj pentru picioare dacă picioarele dumneavoastră sunt deja în apă. În cazul defectării aparatului se pot produce electrocutări periculoase.



Asigurați-vă că ștecherul și cablul nu intră în contact cu apa sau alte lichide.

Prin urmare, utilizați aparatul

- doar în spații interioare închise (de exemplu, nu îl utilizați niciodată în cadă sau la saună),
- doar dacă aveți mâinile uscate.

Nu scufundați niciodată aparatul în apă. Nu atingeți niciodată un aparat căzut în apă. Scoateți imediat ștecărul din priză.

Pericol de incendiu



AVERTIZARE

Utilizarea necorespunzătoare sau nerespectarea prezentelor instrucțiuni de utilizare poate duce în anumite condiții la incendii!

Prin urmare, nu utilizați aparatul

- nesupravegheat, în special atunci când se află copii în apropiere,
- acoperit, de exemplu, cu o pătură, pernă, ...
- în apropierea benzinei sau altor substanțe ușor inflamabile.
- pe un covor cu fibre lungi, deoarece acestea pot acoperi fantele de aerisire.

Manipulare



ATENȚIE

- Aparatul trebuie oprit și scos din priză după fiecare utilizare și înainte de fiecare operațiune de curățare.
- Protejați aparatul împotriva temperaturilor ridicate.
- Nu stați niciodată în picioare în cădița de hidromasaj pentru picioare.
- Aparatul nu trebuie să fie conectat la priză în timpul procesului de umplere.
- Opriți întotdeauna aparatul și scoateți ștecărul înainte de a-l mișca sau curăța.
- Aveți în vedere faptul că anumite tipuri de săruri de baie pot produce foarte multă spumă dacă sunt folosite pentru hidromasaj. Din acest motiv, nu lăsați cădița de hidromasaj pentru picioare nesupravegheată și opriți-o imediat în cazul producerii excesive de spumă.
- Băile calde cu arnică, rozmarin sau extracte de sare de mare vă pun circulația în mișcare. Băile călduțe cu lavandă sau cimbru sunt recomandate pentru picioarele obosite.

4. Utilizarea conform destinației

Acest aparat este destinat exclusiv îngrijirii picioarelor dumneavoastră.



Avertizare

Nu utilizați cădița de hidromasaj pentru picioare

- dacă picioarele prezintă modificări patologice sau sunt vătămate (de exemplu, răni deschise, veruci, ciuperci),
- pentru animale,
- mai mult de 40 de minute (pericol de supraîncălzire); lăsați aparatul să se răcească timp de minimum 15 minute înainte de următoarea utilizare.

Înainte de a utiliza cădița de hidromasaj pentru picioare, vă recomandăm să vă consultați medicul, în special

- dacă nu sunteți sigur/ă că aceasta este adecvată pentru dumneavoastră,
- dacă suferiți de o afecțiune cronică sau dacă ați suferit o intervenție chirurgicală la nivelul piciorului,
- dacă suferiți de diabet, tromboză,
- dacă suferiți de afecțiuni ale picioarelor (de exemplu, varice, tromboflebite),
- dacă aveți dureri a căror cauză este necunoscută.

Aparatul poate fi utilizat numai în scopul descris în prezentele instrucțiuni de utilizare. Producătorul nu poate fi tras la răspundere pentru defecțiunile produse ca urmare a utilizării necorespunzătoare sau neglijente a aparatului.

5. Descrierea aparatului

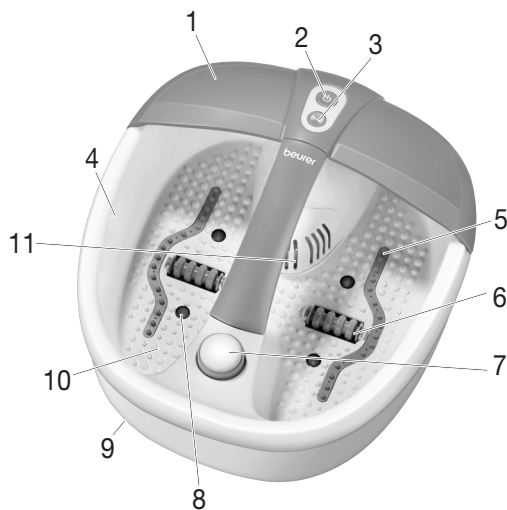

7a



7b



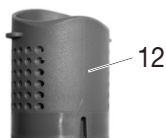

7c

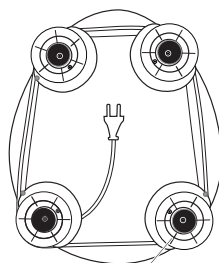

12



13

1. Protecție împotriva stropirii
2. Tastă funcțională 
3. Tastă funcțională 
4. Marcaj de umplere
5. Bandă de hidromasaj
6. Accesoriu cu rolă pentru masaj
7. Accesorii interschimbabile pentru pedichiură
 - a Accesoriu pentru îndepărtarea stratului cornos al pielii
 - b Perie
 - c Accesoriu pentru masaj
8. Puncte de lumină infraroșie
9. Picioare de cauciuc (partea inferioară a aparatului)
10. Suport de talpă pentru masaj
11. Capacul filtrului
12. Filtru aromatic detașabil
13. Mecanism de înfășurare a cablului (partea inferioară a aparatului)



6. Punerea în funcțiune

- Îndepărtați ambalajul.
- Verificați aparatul, ștecărul și cablul cu privire la deteriorări.
- Înainte de a cupla cădița de hidromasaj pentru picioare, umpleți-o cu apă caldă sau rece până la cel mult marcajul de umplere (aproximativ 2-3 cm înălțime). Talpa piciorului trebuie să fie acoperită complet cu apă.
- Amplasați cablul într-o zonă unde nu există pericol de împiedicare.
- Amplasați cădița de hidromasaj pentru picioare pe o suprafață solidă și plană.

7. Utilizare

Așezați-vă comod și puneți-vă picioarele pe suportul de talpă pentru masaj exercitând o presiune ușoară. Nu stați însă niciodată în picioare în cădița de hidromasaj pentru picioare. Aparatul nu poate aluneca, datorită picioarelor de cauciuc din partea inferioară a aparatului.

Aparatul dispune de două funcții de masaj:

- Funcția 1 : hidromasaj, lumină infraroșie și reglarea temperaturii apei
- Funcția 2 : vibromasaj activabil

Hidromasaj, lumină infraroșie și reglarea temperaturii apei

- Pentru a activa funcția de hidromasaj (cu lumină infraroșie și reglarea temperaturii apei), apăsați tasta .

- Pentru a dezactiva funcția de hidromasaj (cu lumină infraroșie și reglarea temperaturii apei), apăsați din nou tasta .

Aceste funcții sunt disponibile numai împreună.

Vibromasaj activabil

În timpul unui hidromasaj cu lumină infraroșie și reglarea temperaturii apei, aveți posibilitatea de a comuta la vibromasaj. Vibromasajul poate fi utilizat numai împreună cu hidromasajul cu lumină infraroșie și reglarea temperaturii apei. Acestea nu pot fi utilizate individual.

- Pentru a comuta suplimentar vibromasajul, apăsați tasta .

- Pentru a opri vibromasajul, apăsați din nou tasta .

Role pentru masaj

Veți obține o senzație deosebită dacă vă veți mișca tălpile înainte și înapoi pe cele 2 role de masaj integrate în suportul de talpă. Rolele de masaj pot fi scoase prin tragere în sus.

La montarea rolelor, asigurați-vă că suportul rolelor este orientat în jos, conform reprezentării din figură.

Accesorii interschimbabile

Poziționați accesoriul dorit pe dispozitivul prevăzut în acest scop. **Peria** poate fi utilizată pentru a stimula zonele reflexogene din talpă.

Accesoriul pentru masaj oferă un masaj plăcut picioarelor și favorizează circulația sanguină.

Accesoriul pentru îndepărtarea stratului cornos al pielii are rolul de a îndepărta celulele moarte și bătăturile.

Câmp magnetic și lumină infraroșie

Cădița de hidromasaj pentru picioare dispune de 16 magneți și 4 puncte de lumină infraroșie integrate în cada pentru picioare, care au rolul de a stimula circulația sanguină și zonele reflexogene.

Filtru aromatic detașabil

Cu ajutorul filtrului aromatic detașabil puteți adăuga cu ușurință aditivi pentru baie, precum cristale de baie, săruri de baie etc. În acest scop, desfaceți prin ridicare capacul filtrului [11] de la nivelul aparatului. Demontați filtrul aromatic [12].

Adăugați săruri de baie până la marcajul de pe partea interioară a filtrului, respectiv până sub primul șir de orificii. Fixați filtrul sub capacul filtrului. Respectați în acest sens marcajul sub formă de săgeată de la nivelul filtrului și al cădiței de hidromasaj pentru picioare; acesta indică poziția corectă a filtrului. Ambele săgeți trebuie să fie orientate una către cealaltă. Montați la loc capacul filtrului.

După utilizare, filtrul se poate scoate și curăța cu ușurință. În acest scop, clătiți filtrul cu apă curată.

Respectați marcajul de umplere de la nivelul filtrului și umpleți filtrul cel mult până la acest marcaj.

Aveți în vedere faptul că anumite tipuri de săruri de baie pot produce foarte multă spumă dacă sunt folosite pentru hidromasaj. Din acest motiv, nu lăsați cădița de hidromasaj pentru picioare nesupraveheată și opriți-o imediat în cazul producerii excesive de spumă.

i Indicație:

- Prin masajul unui anumit punct de pe talpă pot fi influențate organele corespondente. Cu toate acestea, este recomandat să vă informați despre acest tip de masaj, consultând literatura de specialitate și un medic, pentru a ajunge la efectul dorit de dumneavoastră.

După utilizare, evacuați apa la nivelul marginii subțiri a cădiței de hidromasaj pentru picioare.

8. Întreținere și depozitare

După utilizare, clătiți aparatul cu apă de la robinet.

Puteți spăla cădița de hidromasaj pentru picioare cu un mijloc de curățare casnic neagresiv (care nu face spumă), de ex. oțet neutru.

Pentru a facilita uscarea canalelor de aer, lăsați aparatul să funcționeze circa 10 secunde fără apă în regim de hidromasaj. Eventualele picături scurse pot fi șterse cu o lavetă.

i Indicație

- Evitați pătrunderea apei în interiorul aparatului!
- Păstrați cădița de hidromasaj pentru picioare în ambalajul original într-un loc uscat.
- Nu lăsați aparatul deschis pentru o perioadă mai îndelungată.

9. Eliminarea ca deșeu

În vederea protejării mediului înconjurător, aparatul nu trebuie eliminat cu reziduurile menajere la finalul duratei de viață.

Eliminarea se poate realiza prin intermediul centrelor de colectare corespunzătoare din țara dumneavoastră. Eliminați aparatul conform prevederilor Directivei CE privind deșeurile de echipamente electrice și electronice – WEEE (Waste Electrical and Electronic Equipment). Pentru întrebări suplimentare, adresați-vă autorității locale responsabile pentru eliminarea deșeurilor.



10. Date tehnice

Alimentare cu tensiune	220-240 V~, 50/60 Hz, 140 W
Dimensiuni	40,0 x 37,0 x 20,6 cm
Greutate	aproximativ 1920 g

11. Garanție/Service

Pentru informații suplimentare privind garanția și condițiile de garanție, consultați broșura de garanție inclusă în pachetul de livrare.