



DE Dampfvernebler
Gebrauchsanweisung 4

EN Steam vaporiser
Instructions for use 12

FR Inhalateur vapeur
Mode d'emploi 19

ES Inhalador de vapor
Instrucciones de uso 27

IT Vaporizzatore
Istruzioni per l'uso 35

TR Buharlı atomizer
Kullanım kılavuzu 43

RU Паровой ингалятор
Инструкция по применению 50

PL Inhalator parowy
Instrukcja obsługi 59

NL Stoomvernevelaar
Gebruiksaanwijzing 67

DA Dampforstøver
Betjeningsvejledning 75

SV Ånginhalator
Bruksanvisning 82

NO Dampforstøver
Bruksanvisning 89

FI Höryinhalaattori
Käyttöohje 96

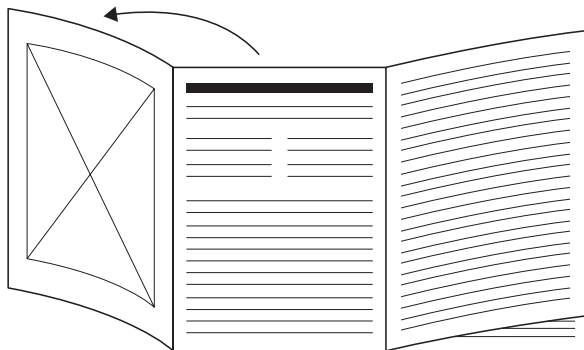

- DE** Klappen Sie vor dem Lesen der Gebrauchsanweisung die Seite 3 aus.
- EN** Unfold page 3 before reading the instructions for use.
- FR** Dépliez la page 3 avant de lire le mode d'emploi.
- ES** Despliegue la página 3 antes de leer las instrucciones de uso.
- IT** Prima di leggere le istruzioni per l'uso aprire la pagina 3.
- TR** Kullanım kılavuzunu okumadan önce 3. sayfayı açın.
- RU** Перед чтением инструкции по применению разложите страницу 3.
- PL** Przed przeczytaniem instrukcji obsługi otworzyć stronę 3.
- NL** Vouw pagina 3 uit om de gebruiksaanwijzing te kunnen lezen.
- DA** Fold side 3 ud, før du læser betjeningsvejledningen.
- SV** Vik ut sid. 3 innan du läser bruksanvisningen.
- NO** Åpne side 3 før du leser bruksanvisningen.
- FI** Käännä sivu 3 auki ennen käyttöohjeen lukemista.

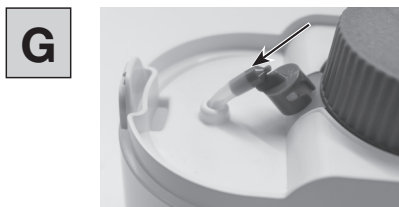
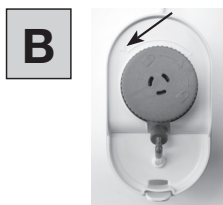
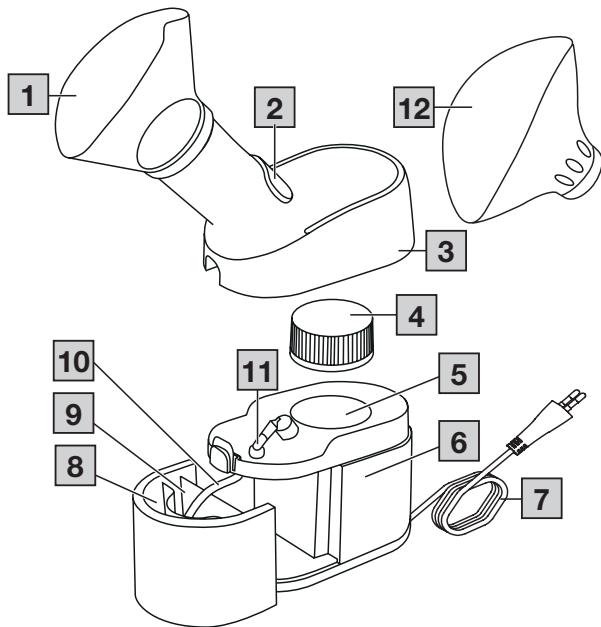



Lesen Sie diese Gebrauchsanweisung sorgfältig durch, bewahren Sie sie für späteren Gebrauch auf, machen Sie sie anderen Benutzern zugänglich und beachten Sie die Hinweise.

Inhalt

1. Lieferumfang	4
2. Zeichenerklärung	4
3. Bestimmungsgemäßer Gebrauch	5
4. Warn- und Sicherheitshinweise	5
5. Gerätebeschreibung	7
6. Inbetriebnahme	7
7. Anwendung	8
8. Reinigung und Pflege	9
9. Zubehör- und Ersatzteile	10
10. Was tun bei Problemen?	10
11. Entsorgung	11
12. Technische Angaben	11
13. Garantie/Service	11

1. LIEFERUMFANG

Überprüfen Sie den Lieferumfang auf äußere Unversehrtheit der Kartonverpackung und auf die Vollständigkeit des Inhalts. Vor dem Gebrauch ist sicherzustellen, dass das Gerät und Zubehör keine sichtbaren Schäden aufweisen und jegliches Verpackungsmaterial entfernt wird. Benutzen Sie es im Zweifelsfall nicht und wenden Sie sich an Ihren Händler oder an die angegebene Kundendienstadresse.

- Dampfvernebler
- Aroma-Maske
- Gesichtssauna-Maske
- Diese Gebrauchsanweisung

2. ZEICHENERKLÄRUNG

Auf dem Gerät, in der Gebrauchsanweisung, auf der Verpackung und auf dem Typschild des Geräts werden folgende Symbole verwendet:

	Warnung Warnhinweis auf Verletzungsgefahren oder Gefahren für Ihre Gesundheit
	Achtung Sicherheitshinweis auf mögliche Schäden an Gerät/Zubehör
	Produktinformation Hinweis auf wichtige Informationen
	Gebrauchsanweisung beachten
	Gerät der Schutzklasse 2
	Hersteller
I	Ein
O	Aus
IP21	Geschützt gegen Fremdkörper $\geq 12,5$ mm und gegen senkrechtes Tropfwasser
CE	Dieses Produkt erfüllt die Anforderungen der geltenden europäischen und nationalen Richtlinien.
	Kennzeichnung zur Identifikation des Verpackungsmaterials. A = Materialabkürzung, B = Materialnummer: 1-7 = Kunststoffe, 20-22 = Papier und Pappe

LOT	Chargenbezeichnung
	Produkt und Verpackungskomponenten trennen und entsprechend der kommunalen Vorschriften entsorgen.

3. BESTIMMUNGSGEMÄSSER GEBRAUCH

Dieses Gerät dient speziell zur Dampferzeugung mittels Verdampfung, um die Haut und Raumluft zu befeuchten. Die Ergänzung von Zusätzen wie z.B. ätherischer Öle ist möglich.

Das Gerät ist nach Aufbereitung für den Wiedereinsatz geeignet. Die Aufbereitung umfasst den Austausch der Masken sowie eine Geräteoberflächendesinfektion mit einem handelsüblichen Desinfektionsmittel. Beachten Sie, dass der Austausch der Masken immer dann vorzunehmen ist, wenn das Gerät durch mehrere Personen verwendet wird. Wir empfehlen die Maske nach einem Jahr auszuwechseln.

4. WARN- UND SICHERHEITSHINWEISE

Warnung

- Vor dem Gebrauch ist sicherzustellen, dass das Gerät und Zubehör keine sichtbaren Schäden aufweisen. Benutzen Sie es im Zweifelsfall nicht und wenden Sie sich an Ihren Händler oder an die angegebene Kundendienstadresse.
- Bei Störungen des Geräts bitte im Kapitel „Problemlösung“ nachschauen.
- Dies ist kein Medizinprodukt. Fragen Sie immer Ihren Arzt, wenn Sie eine ärztliche Behandlung benötigen.
- Dieses Gerät kann von Kindern ab 8 Jahren und darüber sowie von Personen mit verringerten physischen sensorischen oder mentalen Fähigkeiten oder Mangel an Erfahrung und

Wissen benutzt werden, wenn sie beaufsichtigt oder bezüglich des sicheren Gebrauchs des Gerätes unterwiesen wurden und die daraus resultierenden Gefahren verstehen.

- Kinder dürfen nicht mit dem Gerät spielen.
- Beachten Sie beim Einsatz des Dampferneblers die allgemeinen Hygienemaßnahmen.
- Sollte das Gerät nicht korrekt funktionieren, sich Unwohlsein oder Schmerzen einstellen, brechen Sie die Anwendung sofort ab.
- Halten Sie Ihr Gesicht nicht zu Nahe an die Maske, da es ansonsten durch den heißen Dampf zu Verbrennungen kommen kann. Schließen Sie während der Anwendung die Augen und schützen Sie hitzeempfindliche Zonen.
- Niemals das Gerät öffnen (Abdeckung abnehmen, Deckel aufdrehen) während es in Betrieb ist. Lassen Sie das Gerät zunächst abkühlen. Es besteht Verbrennungsgefahr.
- Betreiben Sie das Gerät nicht bei Vorhandensein von brennbaren Gasen und hoher Sauerstoffkonzentration.
- Lassen Sie das Gerät während der Anwendung nie unbeaufsichtigt.
- Vor jedem Reinigungs- und/oder Wartungseingriff muss das Gerät ausgeschaltet und der Stecker abgezogen werden.
- Halten Sie Kinder vom Verpackungsmaterial fern (Erstickungsgefahr).
- Zur Vermeidung der Gefahr des Verfangens und der Strangulation, das Kabel außerhalb der Reichweite von kleinen Kindern aufbewahren.
- Benutzen Sie keine Zusatzteile, die nicht vom Hersteller empfohlen werden.
- Das Gerät darf nur an die auf dem Typschild angegebene Netzspannung angeschlossen werden.
- Tauchen Sie das Gerät nicht in Wasser und verwenden Sie es nicht in Nassräumen. Es dürfen keinesfalls Flüssigkeiten in das Gerät eindringen.
- Schützen Sie das Gerät vor stärkeren Stößen.

- Fassen Sie die Netzleitung niemals mit nassen Händen an, Sie könnten einen Stromschlag erleiden.
- Den Netzstecker nicht an der Netzleitung aus der Steckdose herausziehen.
- Die Netzleitung nicht einklemmen, knicken, über scharfkantige Gegenstände ziehen, nicht herunterhängen lassen sowie vor Hitze schützen.
- Wir empfehlen, das Versorgungskabel vollständig abzurollen, um ein gefährliches Überhitzen zu vermeiden.
- Wenn die Netzanschlussleitung dieses Gerätes beschädigt wird, muss sie durch den Hersteller oder seinen Kundendienst oder einer ähnlich qualifizierten Person ersetzt werden, um Gefährdungen zu vermeiden.
- Beim Öffnen des Gerätes besteht die Gefahr eines elektrischen Schlages. Die Trennung vom Versorgungsnetz ist nur gewährleistet, wenn der Netzstecker aus der Steckdose gezogen ist.
- Wenn das Gerät heruntergefallen ist, extremer Feuchtigkeit ausgesetzt wurde oder anderweitige Schäden davongetragen hat, darf es nicht mehr benutzt werden. Setzen Sie sich im Zweifelsfall mit dem Kundenservice oder Händler in Verbindung.
- Der Dampfvernebler darf nur mit dafür passenden Zubehör betrieben werden.
- Das Gerät darf nicht in Räumen verwendet werden, in denen zuvor Sprays verwendet wurden. Vor der Therapie sind diese Räume zu lüften.
- Keine Gegenstände in die Lüftungsschlitze stecken.
- Die Lüftungsschlitze nicht blockieren.
- Das Gerät nie mit leerem Aromabehälter betreiben.
- Das Gerät nie mit leeren Wassererhitzer-Tank betreiben.
- Es ist aus hygienischen Gründen unbedingt erforderlich, dass jeder Benutzer sein eigenes Zubehör verwendet.
- Nach dem Gebrauch immer den Netzstecker ziehen.
- Das Gerät an einem vor Witterungseinflüssen geschützten Ort aufbewahren. Das Gerät muss bei den vorgesehenen Umgebungsverhältnissen aufbewahrt werden.

SICHERUNG

- Das Gerät enthält eine Schutzsicherung. Diese darf nur vom autorisierten Fachpersonal gewechselt werden.
- Das Gerät verfügt außerdem über eine Thermosicherung, die den Dampfvernebler bei Überhitzung abschaltet. Die Lampe am EIN-AUS-Schalter erlischt bei Überhitzung automatisch. Sollte dies der Fall sein, gehen Sie wie folgt vor:
 1. Schalten Sie zuerst das Gerät aus.
 2. Ziehen Sie anschließend den Netzstecker aus der Steckdose.
 3. Warten Sie mindestens 30 Minuten, bis das Gerät vollständig abgekühlt ist.
 4. Schalten Sie das Gerät wieder ein und beobachten Sie, ob es wieder einwandfrei funktioniert. Ist dies der Fall, können Sie das Gerät erneut verwenden. Wenden Sie sich andernfalls an den Kundenservice oder an einen autorisierten Händler.

Achtung

- Stromausfall, plötzliche Störungen bzw. andere ungünstige Bedingungen könnten zur Betriebsunfähigkeit des Geräts führen. Deshalb wird empfohlen, über ein Ersatzgerät zu verfügen.
- Das Gerät nicht mit Verlängerungskabel betreiben.
- Das Gerät und das Versorgungskabel darf nicht in der Nähe von Wärmequellen aufbewahrt werden.

Allgemeine Hinweise

Achtung

- Verwenden Sie das Gerät ausschließlich:
 - am Menschen,
 - für den Zweck, für den es entwickelt wurde und auf die in dieser Gebrauchsanweisung angegebene Art und Weise.
- **Jeder unsachgemäße Gebrauch kann gefährlich sein!**
- Bei akuten Notfällen hat die Erste Hilfe Vorrang.
- Verwenden Sie nur destilliertes Wasser und Aromöle. Andere Flüssigkeiten führen unter Umständen zu einem Defekt des Dampfverneblers.
- Dieses Gerät ist nicht für den gewerblichen oder klinischen Gebrauch bestimmt, sondern ausschließlich zur Eigenanwendung im privaten Haushalt!

Vor Inbetriebnahme

Achtung

- Vor Gebrauch des Gerätes ist jegliches Verpackungsmaterial zu entfernen.
- Schützen Sie das Gerät vor Staub, Schmutz und Feuchtigkeit, decken Sie das Gerät auf keinen Fall während des Betriebes ab.
- Betreiben Sie das Gerät nicht in stark staubbelasteter Umgebung.
- Schalten Sie das Gerät sofort aus, wenn es defekt ist oder Betriebsstörungen vorliegen.
- Der Hersteller haftet nicht für Schäden, die durch unsachgemäßen oder falschen Gebrauch verursacht wurden.

Reparatur

Hinweis

- Sie dürfen das Gerät keinesfalls öffnen oder reparieren, da sonst eine einwandfreie Funktion

nicht mehr gewährleistet ist. Bei Nichtbeachten erlischt die Garantie.

- Das Gerät ist wartungsfrei.
- Wenden Sie sich bei Reparaturen an den Kundenservice oder an einen autorisierten Händler.

5. GERÄTEBESCHREIBUNG

Die zugehörigen Zeichnungen sind auf Seite 3 abgebildet.

- 1 Aroma-Maske
- 2 Variabler Dampfreger
- 3 Abdeckung
- 4 Deckel
- 5 Wassererhitzer-Tank
- 6 Ein-/Aus-Schalter
- 7 Netzanschlusskabel
- 8 Rücklaufbehälter
- 9 Aromabehälter
- 10 Saugschlauch
- 11 Düse
- 12 Gesichtssauna-Maske

6. INBETRIEBNAHME

Hinweis

Befolgen Sie die Hinweise im Kapitel „Reinigung und Desinfektion“ vor dem ersten Gebrauch oder nach einer längeren Lagerung des Geräts.

1. Entnehmen Sie das Gerät aus der Verpackung. Achten Sie darauf, dass sich eine Steckdose in der Nähe des Aufstellplatzes befindet.
2. Stellen Sie das Gerät auf eine ebene und feste Oberfläche und ziehen Sie die Abdeckung nach oben ab, indem Sie auf den Knopf über dem Aromabehälter/Rücklaufbehälter drücken. 

- Entfernen Sie den Sticker mit Warnhinweis vom Deckel. Drehen Sie den Deckel gegen den Uhrzeigersinn auf. Beachten Sie hierfür die Markierung auf dem Deckel. Ziehen Sie den Deckel ab.

B

- Füllen Sie den Wassererhitzer-Tank mit ca. 25 ml Wasser (Füllen Sie den Wassererhitzer-Tank nicht über die „MAX“-Markierung). Füllen Sie den Wassererhitzer-Tank ausschließlich mit Wasser und keinen anderen Flüssigkeiten! **C**
- Setzen Sie den Deckel wieder auf und drehen Sie ihn im Uhrzeigersinn fest zu. Beachten Sie hierfür die Markierung auf dem Deckel.
- Setzen Sie die Abdeckung von oben wieder auf.
- Ziehen Sie den Aromabehälter/Rücklaufbehälter heraus. Füllen Sie den Aromabehälter mit der zu vernebelnden Flüssigkeit (z.B. Kochsalzlösung). Füllen Sie den Aromabehälter nicht über die „MAX“-Markierung (60ml). **D**
- Setzen Sie den Aromabehälter/Rücklaufbehälter wieder in das Gerät ein. Achten Sie darauf, dass der Saugschlauch den Boden des Aromabehälters berührt. **E**
- Schieben Sie den variablen Dampfgregler für kleinere Dampfpartikel nach unten, für größere nach oben. **F**
- Vergewissern Sie sich, dass sich der EIN/AUS-Schalter auf der Position „AUS“ befindet. Verlegen Sie das Netzkabel so, dass niemand darüber stolpern kann. Stecken Sie den Netzstecker in eine geeignete Steckdose. Das Gerät nur an die auf dem Typschild angegebene Netzspannung anschließen.
- Wählen Sie die gewünschte Maske für Ihre Anwendung (Aroma- oder Gesichtssauna-Maske).
- Stellen Sie den EIN/AUS-Schalter auf die Position „EIN“.

7. ANWENDUNG

Das Gerät beginnt nach ungefähr 2 Minuten mit der Dampfabgabe.

Aufgrund von individuellem Temperaturempfinden empfehlen wir die Anwendung mit ausreichend Abstand zu beginnen. Halten Sie ihr Gesicht nicht direkt in die Maske. Verringern sie den Abstand nach und nach.

Achten Sie darauf, dass kein Dampf aus der Maske in die Augen gelangt. Es empfiehlt sich daher während der Anwendung die Augen zu schließen.

Anwendung mit Aroma-Maske während der Erkältungszeit

Während der Anwendung aufrecht und entspannt an einem Tisch und nicht in einem Sessel sitzen, um die Atemwege nicht zusammenzudrücken, was die Wirksamkeit beeinträchtigen würde. Atmen Sie tief ein.

Anwendung mit Gesichtssauna-Maske zur kosmetischen Gesichtspflege

Setzen Sie sich vor das Gerät. Beugen Sie sich so weit nach vorn, dass sich Ihr Gesicht über der Maske befindet. Waschen Sie Ihr Gesicht nach der Anwendung mit kaltem Wasser ab. Tragen Sie nun eine Gesichtsscreme oder -maske auf. Die geöffneten Poren lassen die Wirkstoffe tief in die Haut eindringen. Benutzen Sie die Gesichtssauna nicht länger als insgesamt 20 Minuten pro Tag. Empfohlen wird eine 2- bis 3-malige Anwendung pro Woche

Sobald die Dampfabgabe geringer wird (maximale Dauer ca. 10 Minuten), stellen Sie den EIN/AUS-Schalter auf die Position „AUS“.

Ziehen Sie nach jedem Gebrauch den Netzstecker aus der Steckdose. Lassen Sie das Gerät vollständig abkühlen (ungefähr 10 Minuten).

Reinigen Sie das Gerät und die verwendete Maske nach jeder Anwendung wie im Kapitel „Reinigung und Pflege“ beschrieben.

8. REINIGUNG UND PFLEGE

Warnung

Befolgen Sie nachfolgende Hygienevorschriften, um eine Gesundheitsgefährdung zu vermeiden. Vor jeder Reinigung muss das Gerät ausgeschaltet, vom Netz getrennt und abgekühlt sein.

Die Reinigung ist nach jedem Gebrauch durchzuführen

1. Vergewissern Sie sich, dass das Gerät abgekühlt ist (ca. 10 Minuten), der EIN/AUS-Schalter auf die Position „AUS“ gestellt ist und das Gerät vom Stromnetz getrennt wurde.
2. Ziehen Sie die Abdeckung des Geräts nach oben ab, indem Sie auf den Knopf über dem Aromabehälter/Rücklaufbehälter drücken.
3. Drehen Sie den Deckel gegen den Uhrzeigersinn auf. Beachten Sie hierfür die Markierung auf dem Deckel. Ziehen Sie den Deckel ab. Entleeren Sie das restliche Wasser aus dem Wassererhitzer-Tank. Trocknen Sie diesen anschließend mit einem sauberen Handtuch ab oder lassen Sie ihn vollständig an der Luft trocknen. Eine Restfeuchtigkeit bzw. Restnässe stellt ein erhöhtes Risiko für Keimwachstum dar. **B**
4. Ziehen Sie den Aromabehälter/Rücklaufbehälter heraus. **D**
5. Reinigen Sie den Aromabehälter/Rücklaufbehälter die Abdeckung, den Deckel, das Verlängerungsrohr und die Maske mit warmem Wasser und einem milden Reinigungsmittel. Spülen Sie diese Bestandteile gründlich ab und lassen Sie sie vollständig trocknen. Eine Restfeuchtigkeit bzw. Restnässe stellt ein erhöhtes Risiko für Keimwachstum dar.

6. Nach vollständiger Trocknung können Sie das Gerät wieder zusammensetzen.
7. Lagern Sie das Gerät an einem kühlen, trockenen Ort.

Reinigung des Hauptgeräts

- Tauchen Sie das Hauptgerät niemals unter Wasser.
- Reinigen Sie das Hauptgerät mit einem weichen, leicht angefeuchteten Tuch und einem milden Reinigungsmittel. Anschließend mit einem weichen, fusselfreien Tuch trocken wischen. Verwenden Sie keine chemischen Reiniger oder Scheuermittel.

Hinweis

Jede andere Art der Reinigung oder andere Reinigungsmittel können das Gerät beschädigen. Bei Nichtbeachten erlischt die Garantie.

Reinigung der Düse

Hinweis

Gelegentlich kann die Düse, die den Dampf in das Verlängerungsrohr leitet, verstopft sein. Wenn das Gerät anfängt, eine wesentlich geringere Menge an Dampf oder gar keinen Dampf zu produzieren, müssen Sie die Düse reinigen.

1. Ziehen Sie die Abdeckung nach oben ab.
2. Drehen Sie die Düse im Uhrzeigersinn. Ziehen Sie die Düse nach oben ab.
3. Führen Sie einen dünnen Gegenstand (beispielsweise eine Nadel) in die Düse ein, um den Luftkanal zu reinigen. **G**
4. Um die Düse wieder anzubringen, richten Sie die Halterungen der Düse an den Vertiefungen am Düsenkopf aus. Drehen Sie Düse gegen den Uhrzeigersinn, bis die Halterungen der Düse spürbar fest einrasten.

Desinfektion

Sie können die jeweilige Maske durch Abkochen desinfizieren.

- Ziehen Sie die Maske vom Verlängerungsrohr ab.
- Legen Sie die Maske für 5 Minuten in kochendes Wasser.
- Trocknen Sie die Maske anschließend sorgfältig mit einem weichen Tuch ab.
- Setzen Sie die Maske, wenn sie vollständig getrocknet ist, wieder auf das Verlängerungsrohr.

Aufbewahrung

- Nicht in Feuchträumen (z.B. Badezimmer) lagern und zusammen mit feuchten Gegenständen transportieren.
- Vor anhaltender direkter Sonneneinstrahlung geschützt lagern und transportieren.
- Das Gerät an einem trockenen Platz, am besten in der Verpackung, aufbewahren.

9. ZUBEHÖR- UND ERSATZTEILE

Überprüfen Sie den Lieferumfang auf äußere Unversehrtheit der Kartonverpackung und auf die Vollständigkeit des Inhalts. Vor dem Gebrauch ist sicherzustellen, dass das Gerät und Zubehör keine sichtbaren Schäden aufweisen und jegliches Verpackungsmaterial entfernt wird. Benutzen Sie es im Zweifelsfall nicht und wenden Sie sich an Ihren Händler oder an die angegebene Kundendienstadresse.

Bezeichnung	Material	REF
Aroma-Maske	PVC	601.34
Gesichtssauna-Maske	PVC	603.85

10. WAS TUN BEI PROBLEMEN?

Probleme/Fragen	Mögliche Ursache/Behebung
Der EIN/AUS-Schalter wurde eingeschaltet, aber das Gerät funktioniert nicht.	1. Überprüfung Sie die Stromverbindung zur Steckdose und ob der Netzstecker korrekt eingesteckt ist.
	2. Das Gerät verfügt über eine Thermosicherung. Nach der Abschaltung muss der Netzstecker abgezogen werden und eine Wartezeit ist einzuhalten (siehe „Sicherheit“ im Kapitel 3 „Warn- und Sicherheitshinweise“).
Das eingeschaltete Gerät erzeugt keinen oder nur sehr wenig Dampf.	1. Überprüfen Sie, ob sich Wasser im Behälter des Wasserehitzer-Tanks befindet.
	2. Überprüfen Sie, ob sich im Aromabehälter Flüssigkeit befindet.
	3. Vergewissern Sie sich, dass der Saugschlauch und andere Bestandteile ordnungsgemäß befestigt sind.
Das eingeschaltete Gerät erzeugt keinen oder nur sehr wenig Dampf.	4. Überprüfen Sie die Düse auf Verstopfung. Gegebenenfalls Düse reinigen (siehe „Reinigung der Düse“ im Kapitel „Reinigung und Desinfektion“)
Benötigt jeder seine eigene Maske?	Aus hygienischer Sicht ist dies unbedingt notwendig.

11. ENTSORGUNG

Im Interesse des Umweltschutzes darf das Gerät nicht mit dem Hausmüll entsorgt werden.

Bitte entsorgen Sie das Gerät gemäß der Elektro- und Elektronik Altgeräte EG-Richtlinie – WEEE (Waste Electrical and Electronic Equipment).

Bei Rückfragen wenden Sie sich bitte an die für die Entsorgung zuständige kommunale Behörde.



12. TECHNISCHE ANGABEN

Model	SI 40
Abmessungen (inklusive Gesichtsauna-Maske) (BxHxT)	300 x 315 x 130 mm
Gewicht	738 g
Füllvolumen interner Wasserehitzer	max. 25 ml
Füllvolumen Aroma- behälter	max. 60 ml
Netzanschluss	220 – 240 V~; 50 – 60 Hz
Dampftemperatur	ca. 43°C
Wasserkochzeit	ca. 2 Minuten
Maximale Betriebszeit	ca. 10 Minuten
Betriebs- bedingungen	Temperatur: +10 °C bis +40 °C Relative Luftfeuchte: 10% bis 95% Umgebungsdruck: 700 bis 1060 hPa
Lager- und Trans- portbedingungen	Temperatur: 0 °C bis +60 °C Relative Luftfeuchte: 10% bis 95% Umgebungsdruck: 500 bis 1060 hPa

Technische Änderungen vorbehalten.

Kontaktieren Sie bitte die genannte Serviceadresse, um detailliertere Angaben – wie zum Beispiel die CE-Konformitätserklärung – zu erhalten.

13. GARANTIE / SERVICE

Nähere Informationen zur Garantie und den Garantiebedingungen finden Sie im mitgelieferten Garantie-Faltblatt.



Read these instructions for use carefully and keep them for later use. Make them accessible to other users and note the information they contain.

Contents

1. Included in delivery	12
2. Signs and symbols	12
3. Intended use.....	13
4. Warnings and safety notes.....	13
5. Device description.....	15
6. Initial use	15
7. Usage	16
8. Cleaning and maintenance.....	16
9. Accessories and replacement parts.....	17
10. What if there are problems?	17
11. Disposal.....	18
12. Technical specifications	18
13. Warranty/service.....	18

1. INCLUDED IN DELIVERY

Check that the exterior of the cardboard delivery packaging is intact and make sure that all contents are present. Before use, ensure that there is no visible damage to the device or accessories and that all packaging material has been removed. If you have any doubts, do not use the device and contact your retailer or the specified Customer Service address.

- Steam vaporiser
- Aroma mask
- Facial sauna mask
- These instructions for use

2. SIGNS AND SYMBOLS

The following symbols are used on the device, in these instructions for use, on the packaging and on the type plate for the device:

	Warning Warning instruction indicating a risk of injury or damage to health
	Important Safety note indicating possible damage to the device/accessory
	Product information Note on important information
	Observe the instructions for use
	Protection class 2 device
	Manufacturer
I	On
O	Off
	Protected against foreign objects equal to or greater than 12.5 mm in diameter and against vertically falling drops of water
	This product satisfies the requirements of the applicable European and national directives.
	Marking to identify the packaging material. A = Material code, B = Material number: 1-7 = Plastics, 20-22 = Paper and cardboard
	Batch designation



Separate the product and packaging elements and dispose of them in accordance with local regulations.

3. INTENDED USE

This device is specifically designed to generate steam using vaporisation, in order to humidify your skin and the ambient air. You can also use it with additives, such as essential oils.

Once it has been properly prepared, the device can be used again. Preparation involves exchanging the masks and disinfecting the surface of the device using a conventional disinfectant.

Please note that the masks should always be exchanged if the device is used by more than one person. We recommend that you replace the mask after one year.

4. WARNINGS AND SAFETY NOTES

Warning

- Before use, ensure that there is no visible damage to the device or accessories. If you have any doubts, do not use the device and contact your retailer or the specified Customer Service address.
- In the event of device faults, please see Chapter “Troubleshooting”.
- This is not a medical device. Always consult your doctor if you require medical treatment.
- This device may be used by children over the age of 8 and by people with reduced physical, sensory or mental skills or a lack of experience or knowledge, provided that they are supervised or have been instructed on how to use the device safely, and are fully aware of the consequent risks of use.
- Children must not play with the device.
- Please observe the general hygiene measures when using the steam vaporiser.
- If the device does not work properly, or you feel unwell or experience pain, stop using it immediately.
- Do not position your face too close to the mask, otherwise the hot steam could cause burn injuries. Close your eyes during the treatment and protect heat-sensitive zones.
- Never open the device (remove the cover, unscrew the lid) while it is in operation. Allow the device to cool down first. Otherwise, you may get burnt.
- Do not operate the device in the presence of flammable gases or if there is a high oxygen concentration.
- Never leave the device unattended while in use.
- The device must be switched off and the plug pulled out before every cleaning and/or maintenance procedure.
- Keep packaging material away from children (risk of suffocation).
- To avoid the risk of entanglement and strangulation, store the cable out of the reach of small children.
- Do not use any additional parts that are not recommended by the manufacturer.
- The device must only be connected to the mains voltage that is specified on the type plate.
- Never submerge the device in water and do not use it in the bathroom. Under no circumstances may liquid enter the device.
- Protect the device from heavy impact.
- Never touch the mains cable with wet hands, as you could get an electric shock.
- Do not pull the mains plug out of the socket using the mains cable.
- Do not crush or bend the mains cable, pull it over sharp-edged objects or leave it dangling down, and protect it from sources of heat.
- We recommend that the power cable is completely unrolled to avoid dangerous overheating.

- If the mains connection cable of this device is damaged, it must be replaced by the manufacturer, its customer service department or a similarly qualified person to avoid any risks.
- If the device is opened, there is a risk of electric shock. Disconnection from the power supply network is only guaranteed if the mains plug is unplugged.
- If the device has been dropped, exposed to high levels of moisture or suffered any other damage, it must no longer be used. If in doubt, contact Customer Services or the retailer.
- The steam vaporiser may only be operated with the appropriate accessories.



Important

- Power cuts, sudden interference or other unfavourable conditions could lead to the device becoming inoperable. For this reason, we recommend that you have a spare device at your disposal.
- Never use the device with extension cables.
- Never store the device or the power cable near to sources of heat.
- Do not use the device in a room in which a spray has previously been used. Air the room before carrying out the treatment.
- Never insert anything into the vents.
- Never block the vents.
- Never use the device when the aroma container is empty.
- Never use the device when the water heater tank is empty.
- For hygiene reasons, it is essential that every user uses their own accessories.
- Always disconnect the mains plug from the mains socket after use.
- Store the device in a location protected against climatic influences. The device must be stored in the environmental conditions specified.

PROTECTION

- The device has a protection fuse. This may only be replaced by authorised specialist personnel.
- The device also has a thermal fuse, which switches the steam vaporiser off if it overheats. In the event of overheating, the light on the ON/OFF switch turns off automatically. If this happens, proceed as follows:
 1. Switch off the device first.
 2. Pull the mains plug out of the socket.
 3. Wait for at least 30 minutes until the device has cooled down completely.
 4. Switch the device back on and check whether it is working properly again. If it does, you can continue using the device again. If it does not, please contact Customer Services or an authorised retailer.

General notes



Important

- The device is suitable only:
 - for use on people,
 - for the purpose for which it was developed and as specified in these instructions for use.
- Any form of improper use can be dangerous.
- In the event of an acute emergency, providing first aid must take top priority.
- Only use distilled water and aroma oils. Other liquids may potentially cause a fault in the steam vaporiser.
- This device is not intended for commercial or clinical use; it is designed exclusively for self-treatment in a private home.

Prior to initial use

Important

- Remove all packaging material before using the device.
- Protect the device against dust, dirt and humidity and never cover the device while it is in use.
- Do not operate the device in a very dusty area.
- Switch the device off immediately if it is faulty or not working properly.
- The manufacturer is not liable for damage resulting from improper or incorrect use.

Repairs

Note

- Under no circumstances should you open or repair the device yourself, as faultless functionality can no longer be guaranteed thereafter. Failure to comply with this instruction will void the warranty.
- The device is maintenance-free.
- For repairs, please contact Customer Services or an authorised retailer.

5. DEVICE DESCRIPTION

The associated drawings are shown on page 3.

- 1** Aroma mask
- 2** Variable steam regulator
- 3** Cover
- 4** Lid
- 5** Water heater tank
- 6** ON/OFF switch
- 7** Mains connector cable
- 8** Return container
- 9** Aroma container

- 10** Suction tube
- 11** Nozzle
- 12** Facial sauna mask

6. INITIAL USE

Note

Follow the instructions in the Chapter “Cleaning and disinfection” before using the device for the first time or if it has not been used for an extended period.

1. Remove the device from the packaging. Ensure that there is a mains socket close to the set-up area.
2. Place the device on a firm, even surface and pull the cover up and off by pressing the button above the aroma container/return container. **A**
3. Remove the sticker with the warning notice from the cover. Twist the lid anti-clockwise. Observe the marking on the lid when you do this. Remove the lid. **B**
4. Fill the water heater tank with approx. 25 ml of water (do not fill the water heater tank above the “MAX” marking). Always use water to fill the water heater tank and never use any other liquids. **C**
5. Refit the lid and close it tightly by turning it clockwise. Observe the marking on the lid when you do this.
6. Replace the cover from above.
7. Pull out the aroma container/return container. Fill the aroma container with the liquid that you want to atomise (e.g. salt-water solution). Never fill the aroma container above the “MAX” marking (60ml). **D**
8. Re-insert the aroma container/return container into the device. Make sure that the suction tube touches the bottom of the aroma container. **E**

9. Push the variable steam regulator down to produce smaller steam particles, and push it up for larger ones. **F**
10. Make sure that the ON/OFF switch is in the “OFF” position. Arrange the mains cable in such a way that no-one will trip over it. Insert the mains plug into a suitable socket. The device must only be connected to the mains voltage that is specified on the type plate.
11. Select the desired mask for your application (aroma or facial sauna mask).
12. Move the ON/OFF switch to the “ON” position.

7. USAGE

After approx. 2 minutes, the device will start to produce steam.

Since each person’s temperature sensitivity is different, we recommend starting use with sufficient distance. Do not hold your face directly against the mask. Gradually reduce the distance.

Ensure that steam does not escape from the mask and into the eyes. As a result, it is recommended that you close your eyes during treatment.

Treatment with aroma mask during the cold season

During use, sit in an upright and relaxed position at a table and not in an armchair, so as to avoid compressing the airways and therefore impairing effectiveness. Breathe in deeply.

Treatment with facial sauna mask for cosmetic facial care

Sit in front of the device. Bend forward far enough that your face is over the mask. After the treatment, wash your face with cold water. Now apply a facial cream or face mask. The open pores allow the active ingredients to penetrate deep into the skin. Do not use the facial sauna for more than a total of 20 minutes per day. It is recommended that

2 to 3 treatments are performed per week. As soon as the production of steam starts to diminish (maximum duration approx. 10 minutes), turn the ON/OFF switch to the “OFF” position.

After each use, pull the mains plug out of the socket. Allow the device to cool down completely (approximately 10 minutes). Clean the device and the mask used after every use as described in the “Cleaning and maintenance” chapter

8. CLEANING AND MAINTENANCE



Warning

Adhere to the following hygiene instructions to avoid health risks. The device must be switched off, disconnected from the mains and allowed to cool down each time before cleaning.

The device must be cleaned after every use

1. Make sure that the device has cooled down (approx. 10 minutes), the ON/OFF switch is in the “OFF” position and the device has been disconnected from the power supply.
2. Pull the cover of the device up and off by pressing on the button above the aroma container/return container.
3. Twist the lid anti-clockwise. Observe the marking on the lid when you do this. Remove the lid. Empty any remaining water from the water heater tank. Then dry it with a clean cloth or let it air-dry completely. Residual moisture or wetness represents an increased risk of bacterial growth. **B**
4. Pull out the aroma container/return container. **D**
5. Clean the aroma container/return container, the cover, the lid, the extension tube and the mask with warm water and a mild cleaning

agent. Clean these parts thoroughly and allow them to dry completely. Residual moisture or wetness represents an increased risk of bacterial growth.

6. Once the parts are completely dry, you can re-assemble the device.
7. Store the device in a cool, dry place.

Cleaning the main unit

- Never submerge the main unit in water.
- Clean the main unit using a soft, slightly damp cloth and a mild cleaning agent. Then wipe dry with a soft, lint-free cloth. Do not use any chemical or abrasive cleaning agents.

Note

Any other cleaning method or type of cleaning product could damage the device. Failure to comply with this instruction will void the warranty.

Cleaning the nozzle

Note

Periodically, the nozzle that directs the steam into extension tube may become blocked. When the device starts to produce significantly less steam, or no steam at all, you need to clean the nozzle.

1. Pull the cover up and off.
2. Turn the nozzle in a clockwise direction. Pull the nozzle up and off.
3. Insert a thin object (for example a needle) into the nozzle in order to clean the air duct. 
4. To reattach the nozzle, align the grips of the nozzle with the recesses on the nozzle head. Turn the nozzle anticlockwise, until you feel the grips of the nozzle click into place.

Disinfection

The relevant mask can be disinfected using boiling water.

- Remove the mask from extension tube.

- Place the mask into boiling water for 5 minutes.
- Then dry the mask carefully using a soft cloth.
- Re-attach the mask to the extension tube once it has completely dried.

Storage

- Do not store in damp conditions (such as in a bathroom) and do not transport with any damp items.
- When storing and transporting, protect from prolonged direct sunlight.
- Store the device in a dry place, ideally in the original packaging.

9. ACCESSORIES AND REPLACEMENT PARTS

Designation	Material	REF
Mask	PVC	601.34
Facial sauna mask	PVC	603.85

10. WHAT IF THERE ARE PROBLEMS?

Problem/question	Possible cause/remedy
The ON/OFF switch has been switched on, but the device is not working.	<ol style="list-style-type: none"> 1. Check the power connection to the socket and check whether the mains plug has been plugged in correctly. 2. The device has a thermal fuse. Following switch-off, the mains plug must be pulled out and a waiting period observed (see the section on fuses in Chapter 3 „Warnings and safety notes“).

Problem/question	Possible cause/remedy
The device is switched on but produces no or hardly any steam.	1. Check that there is water in the container of the water heater tank.
	2. Check that there is liquid in the aroma container.
	3. Make sure that the suction tube and other components have been attached properly.
	4. Check the nozzle for blockages. Clean the nozzle if necessary (see “Cleaning the nozzle” section in the “Cleaning and disinfection” chapter)
Does everyone need a separate mask?	Yes, this is absolutely essential for hygiene reasons.

11. DISPOSAL

For environmental reasons, do not dispose of the device in the household waste.

Please dispose of the device in accordance with EC Directive – WEEE (Waste Electrical and Electronic Equipment).



If you have any questions, please contact the local authorities responsible for waste disposal.

12. TECHNICAL SPECIFICATIONS

Model	SI 40
Dimensions (Includes Facial sauna mask)	
(W x H x D)	300 x 315 x 130 mm
Weight	738 g

Filling volume of internal water heater	Max. 25 ml
Aroma container filling volume	Max. 60 ml
Mains connection	220 – 240 V~; 50 – 60 Hz
Steam temperature	Approx. 43°C
Water boiling time	Approx. 2 minutes
Maximum operation time	Approx. 10 minutes
Operating conditions	Temperature: +10°C to +40°C Relative humidity: 10% to 95% Ambient pressure: 700 hPa to 1060 hPa
Storage and transportation conditions	Temperature: 0°C to +60°C Relative humidity: 10% to 95% Ambient pressure: 500 hPa to 1060 hPa

Subject to technical changes.

Please contact the specified service address to obtain further information, such as the CE Declaration of Conformity.

13. WARRANTY/SERVICE

Further information on the guarantee and guarantee conditions can be found in the guarantee leaflet supplied.



Lisez attentivement ce mode d'emploi, conservez-le pour un usage ultérieur, mettez-le à disposition des autres utilisateurs et suivez les consignes qui y figurent.

Sommaire

1. Contenu.....	19
2. Symboles utilisés.....	19
3. Utilisation conforme aux recommandations...20	
4. Consignes d'avertissement et de mise en garde.....	20
5. Description de l'appareil.....	22
6. Mise en service.....	22
7. Utilisation.....	23
8. Nettoyage et entretien.....	24
9. Accessoires et pièces de rechanges.....	25
10. Que faire en cas de problèmes ?	25
11. Élimination.....	26
12. Caractéristiques techniques.....	26
13. Garantie/Maintenance	26

1. CONTENU

Check that the exterior of the cardboard delivery packaging is intact and make sure that all contents are present. Before use, ensure that there is no visible damage to the device or accessories and that all packaging material has been removed. If you have any doubts, do not use the device and contact your retailer or the specified Customer Service address.

- Inhalateur vapeur
- Masque aromatique
- Masque de sauna facial
- Le présent mode d'emploi

2. SYMBOLES UTILISÉS

The following symbols are used on the device, in these instructions for use, on the packaging and on the type plate for the device:

	Avertissement Ce symbole vous avertit des risques de blessures ou des dangers pour votre santé.
	Attention Ce symbole vous avertit des éventuels dommages au niveau de l'appareil ou d'un accessoire.
	Information sur le produit Indication d'informations importantes
	Respecter les consignes du mode d'emploi
	Appareil de la classe de sécurité 2
	Fabricant
I	ON
O	OFF
	Protection contre les corps solides $\geq 12,5$ mm et contre les chutes de gouttes d'eau
	Ce produit répond aux exigences des directives européennes et nationales en vigueur.
	Étiquette d'identification du matériau d'emballage. A = Abréviation de matériau, B = Référence de matériau : 1 – 7 = plastique, 20 – 22 = papier et carton

LOT	Désignation du lot
	Séparer le produit et les composants d'emballage et les éliminer conformément aux prescriptions communales.

3. UTILISATION CONFORME AUX RECOMMANDATIONS

Cet appareil est utilisé en particulier pour produire de la vapeur par évaporation afin d'humidifier la peau et l'air ambiant. Il est possible d'ajouter des additifs tels que des huiles essentielles.

L'appareil peut être réutilisé après le traitement. Le traitement consiste à remplacer les masques, ainsi qu'à désinfecter les surfaces de l'appareil avec un produit désinfectant classique.

Notez qu'il est nécessaire de remplacer les masques lorsque l'appareil est utilisé par plusieurs personnes. C'est pourquoi nous recommandons de changer le masque après un an d'utilisation.

4. CONSIGNES D'AVERTISSEMENT ET DE MISE EN GARDE

Avertissement

- Avant l'utilisation, assurez-vous que l'appareil et les accessoires ne présentent aucun dommage visible. En cas de doute, ne l'utilisez pas et adressez-vous à votre revendeur ou au service client indiqué.
- En cas de panne de l'appareil, consultez le chapitre « Solutions aux problèmes ».
- Cet appareil n'est pas un dispositif médical. Consultez toujours votre médecin si vous avez besoin de soins médicaux.
- Cet appareil peut être utilisé par les enfants à partir de 8 ans ainsi que les déficients physiques, sensoriels ou mentaux et les personnes ayant peu de connaissances ou d'expérience à condition qu'ils soient surveillés ou sachent

comment l'utiliser en toute sécurité et en comprennent les risques.

- Les enfants ne doivent pas jouer avec cet appareil.
- Lors de l'utilisation de l'inhalateur vapeur, veuillez respecter les mesures d'hygiène générales.
- Si l'appareil ne fonctionne pas correctement ou si des indispositions ou des douleurs apparaissent, interrompez immédiatement l'utilisation.
- N'approchez pas trop votre visage du masque, cela pourrait causer des brûlures dues à la vapeur chaude. Lors de l'utilisation, fermez les yeux et protégez les zones sensibles à la chaleur.
- N'ouvrez jamais l'appareil (retirer le couvercle, ouvrir le bouchon) pendant qu'il fonctionne. Laissez d'abord refroidir l'appareil. Vous risqueriez de vous brûler.
- N'utilisez pas l'appareil en présence de gaz inflammables ni d'une concentration élevée d'oxygène.
- Ne laissez jamais l'appareil sans surveillance pendant son utilisation.
- Avant chaque nettoyage et/ou chaque entretien, l'appareil doit être éteint et débranché.
- Conservez l'emballage hors de portée des enfants – Risque d'étouffement.
- Pour éviter tout risque d'empêchement et d'étranglement, conservez le câble hors de portée des jeunes enfants.
- N'utilisez pas d'accessoires qui n'ont pas été recommandés par le fabricant.
- Ne raccordez pas l'appareil à une autre tension que celle indiquée sur la plaque signalétique.
- N'immergez pas l'appareil dans l'eau et ne l'utilisez pas dans des pièces humides. En aucun cas, un liquide ne doit pénétrer dans l'appareil.
- Veuillez protéger l'appareil contre les chocs.
- Ne touchez jamais le câble d'alimentation avec les mains humides, vous risquez de recevoir une décharge électrique.

- Ne débranchez pas la prise du secteur en tirant sur le cordon d'alimentation.
- Ne coincez pas ou ne pliez pas la prise du secteur, ni la faire passer sur des objets tranchants, la laisser pendre ou l'exposer à la chaleur.
- Nous recommandons de dérouler entièrement le câble d'alimentation pour éviter toute surchauffe dangereuse.
- Si le câble d'alimentation électrique de l'appareil est endommagé, il doit être remplacé par le fabricant, son service client ou toute autre personne qualifiée afin d'éviter tout danger.
- Un risque de décharge électrique existe si vous ouvrez le corps de l'appareil. La déconnexion du réseau d'alimentation est uniquement assurée si l'adaptateur secteur est débranché de la prise.
- Si l'appareil est tombé, a été exposé à un fort taux d'humidité ou a subi d'autres types de dommages, il ne doit plus être utilisé. En cas de doute, veuillez contacter notre service client ou votre revendeur.
- L'inhalateur vapeur ne peut être utilisé qu'avec les accessoires prévus à cet effet.

Attention

- Des pannes de courant, de soudaines perturbations ou d'autres conditions défavorables peuvent contribuer à mettre l'appareil hors service. C'est pourquoi nous vous recommandons de prévoir un appareil de rechange.
- N'utilisez pas l'appareil avec une rallonge.
- Ne stockez pas l'appareil et le câble d'alimentation près d'une source de chaleur.
- N'utilisez pas l'appareil dans une pièce dans laquelle des aérosols ont été utilisés préalablement. Avant de commencer la thérapie, ces pièces doivent être aérées.
- N'insérez pas d'objet dans les fentes d'aération de l'appareil.
- Ne bloquez pas la fente d'aération.
- N'utilisez pas l'appareil lorsque son réservoir à arômes est vide.

- N'utilisez pas l'appareil lorsque le réservoir du chauffe-eau est vide.
- Pour des raisons d'hygiène, ne partagez pas vos accessoires avec d'autres utilisateurs.
- Après utilisation, débranchez toujours la fiche d'alimentation.
- Veuillez stocker l'appareil dans un endroit à l'abri des intempéries. L'appareil doit être stocké dans un endroit correspondant aux conditions ambiantes spécifiées.

SÉCURITÉ

- L'appareil est équipé d'un fusible de protection. Celui-ci ne doit être changé que par du personnel autorisé.
- L'appareil est également équipé d'un fusible thermique qui éteint l'inhalateur vapeur en cas de surchauffe. La lampe de l'interrupteur MARCHE/ARRÊT s'éteint automatiquement en cas de surchauffe. Dans ce cas, veuillez procéder comme suit :
 1. Éteignez tout d'abord l'appareil.
 2. Débranchez ensuite la fiche de la prise.
 3. Attendez au moins 30 minutes jusqu'à ce que l'appareil soit complètement refroidi.
 4. Rallumez l'appareil et vérifiez qu'il fonctionne correctement. Si c'est le cas, vous pouvez utiliser à nouveau l'appareil. Si ça n'est pas le cas, adressez-vous au service client ou à un revendeur agréé.

Recommandations générales

Attention

- N'utilisez l'appareil que de la façon suivante :
 - sur un être humain,
 - aux fins pour lesquelles il a été conçu et de la manière indiquée dans ce mode d'emploi.
- Toute utilisation inappropriée peut être dangereuse !
- En cas de situation d'urgence, les premiers secours sont prioritaires.

- Utilisez uniquement de l'eau distillée et des huiles aromatiques. Les autres liquides peuvent entraîner une panne de l'inhalateur vapeur.
- Cet appareil n'est pas destiné à être utilisé dans un cadre professionnel ou en clinique, mais exclusivement pour l'utilisation individuelle dans des foyers privés !

5. DESCRIPTION DE L'APPAREIL

Les schémas correspondants sont illustrés en page 3.

- 1 Masque aromatique
- 2 Régulateur de vapeur variable
- 3 Couvercle
- 4 Bouchon
- 5 Réservoir du chauffe-eau
- 6 Interrupteur MARCHÉ/ARRÊT
- 7 Câble de raccordement
- 8 Réservoir de retour
- 9 Réservoir à arômes
- 10 Tuyau d'aspiration
- 11 Buse
- 12 Masque de sauna facial

Avant la mise en service



Attention

- L'emballage doit être retiré avant l'utilisation de l'appareil.
- Protégez l'appareil de la poussière, de la saleté et de l'humidité, ne couvrez en aucun cas l'appareil pendant son fonctionnement.
- N'utilisez pas l'appareil dans un environnement très poussiéreux.
- Éteignez immédiatement l'appareil s'il est défectueux ou présente des défauts de fonctionnement.
- Le fabricant ne peut être tenu pour responsable des dommages causés par une utilisation inappropriée ou non conforme.

Réparation



Remarque

- Vous ne devez en aucun cas ouvrir ou réparer l'appareil ; le bon fonctionnement de l'appareil ne serait plus assuré. Le non-respect de cette consigne annulera la garantie.
- L'appareil ne nécessite aucun entretien.
- Pour toute réparation, adressez-vous au service client ou à un revendeur agréé.

6. MISE EN SERVICE



Remarque

Suivez les instructions du chapitre « Nettoyage et désinfection » avant la première utilisation ou après un stockage prolongé de l'appareil.

1. Sortez l'appareil de son emballage. Vérifiez qu'il y a bien une prise à proximité du lieu d'installation.
2. Placez l'appareil sur une surface plate et stable et soulevez le couvercle en appuyant sur le bouton situé au-dessus du réservoir à arômes/réservoir de retour. **A**
3. Retirez l'autocollant avec l'avertissement du couvercle.
Tournez le bouchon dans le sens inverse des aiguilles d'une montre. Aidez-vous du repère sur le bouchon. Retirez le bouchon. **B**

4. Remplissez le réservoir du chauffe-eau avec environ 25 ml d'eau (ne dépassez pas le repère « MAX »). Remplissez le réservoir du chauffe-eau avec de l'eau uniquement, et en aucun cas avec d'autres liquides **C**.
5. Remettez le bouchon et tournez-le dans le sens des aiguilles d'une montre. Aidez-vous du repère sur le bouchon.
6. Remplacez le couvercle sur le dessus de l'appareil.
7. Retirez le réservoir à arômes/réservoir de retour. Remplissez le réservoir à arômes avec le liquide que vous souhaitez nébuliser (p. ex., une solution saline). Ne dépassez pas le repère « MAX » du réservoir à arômes (60 ml). **D**
8. Insérez à nouveau le réservoir à arômes/réservoir de retour dans l'appareil. Assurez-vous que le tuyau d'aspiration atteigne bien le fond du réservoir à arômes. **E**
9. Poussez le régulateur de vapeur variable vers le bas pour des particules de vapeur fines et vers le haut pour des particules plus grosses. **F**
10. Assurez-vous que l'interrupteur MARCHE/ARRÊT se trouve bien en position ARRÊT. Placez le câble d'alimentation de manière à ce que personne ne puisse trébucher dessus. Branchez la fiche secteur sur une prise secteur adaptée. Branchez l'appareil uniquement à la tension indiquée sur la plaque signalétique.
11. Choisissez le masque adapté à votre application (masque aromatique ou sauna facial).
12. Placez l'interrupteur MARCHE/ARRÊT en position « MARCHE ».

7. UTILISATION

L'appareil commence à produire de la vapeur au bout de 2 minutes environ.

En raison de la sensibilité de chacun à la température, nous recommandons de commencer l'application à une distance suffisante. Ne mettez pas votre visage directement dans le masque. Réduisez progressivement la distance.

Assurez-vous que la vapeur provenant du masque ne pénètre pas dans vos yeux. Il est donc recommandé de fermer les yeux pendant l'utilisation.

Utilisation du masque aromatique pendant le rhume

Pendant l'utilisation, restez droit et détendu à une table et non dans un fauteuil afin de ne pas comprimer les voies respiratoires, ce qui affecterait l'efficacité. Inspirez profondément.

Utilisation avec le masque de sauna facial pour les soins cosmétiques du visage

Placez-vous devant l'appareil. Penchez-vous vers l'avant de sorte que votre visage se trouve au-dessus du masque. Lavez votre visage à l'eau froide après utilisation. Appliquez ensuite une crème ou un masque pour le visage. Les pores ouverts font pénétrer les substances en profondeur dans la peau. N'utilisez pas le sauna facial au-delà de 20 minutes par jour. Il est recommandé de l'utiliser 2 à 3 fois par semaine. Dès que la production de vapeur réduit (durée maximale : environ 10 minutes), placez l'interrupteur MARCHE/ARRÊT sur la position « ARRÊT ».

Débranchez le câble d'alimentation de la prise après chaque utilisation. Laissez l'appareil refroidir complètement (environ 10 minutes). Nettoyez l'appareil et le masque utilisé après chaque utilisation comme indiqué au chapitre « Nettoyage et entretien ».

8. NETTOYAGE ET ENTRETIEN

Avertissement

Afin d'éviter tout risque pour la santé, veillez à observer les prescriptions d'hygiène suivantes. Avant chaque nettoyage, l'appareil devra être éteint, débranché du secteur et refroidi.

Le nettoyage doit être effectué après chaque utilisation

1. Assurez-vous que l'appareil est complètement refroidi (environ 10 minutes), que l'interrupteur MARCHE/ARRÊT se trouve en position « ARRÊT » et que l'appareil est débranché du secteur.
2. Tirez le couvercle de l'appareil vers le haut en appuyant sur le bouton au-dessus du réservoir à arômes/réservoir de retour.
3. Tournez le bouchon dans le sens inverse des aiguilles d'une montre. Aidez-vous du repère sur le bouchon. Retirez le bouchon. Videz le reste d'eau du réservoir du chauffe-eau. Séchez-le ensuite avec une serviette propre ou laissez-le sécher complètement à l'air. L'humidité résiduelle peut fortement favoriser la prolifération de bactéries. **B**
4. Retirez le réservoir à arômes/réservoir de retour. **D**
5. Nettoyez le réservoir à arômes/réservoir de retour, le couvercle, le bouchon, la rallonge de tube et le masque avec de l'eau chaude et un détergent doux. Rincez bien les éléments et laissez-les sécher complètement. L'humidité résiduelle peut fortement favoriser la prolifération de bactéries.
6. Après séchage complet, vous pouvez réassembler l'appareil.
7. Rangez l'appareil dans un endroit frais et sec.

Nettoyage de l'unité principale

- N'immergez jamais l'unité principale.
- Nettoyez l'unité principale avec un chiffon doux légèrement humide et un détergent doux. Essuyez-le ensuite à l'aide d'un chiffon doux non pelucheux. N'utilisez pas de produit abrasif ou autre détergent.

Remarque

Tout autre type de produit de nettoyage ou tout autre détergent pourrait endommager l'appareil. Le non-respect de cette consigne annulera la garantie.

Nettoyage de la buse

Remarque

Il peut arriver que la buse dirigeant la vapeur dans la rallonge de tube soit bouchée. Si l'appareil commence à produire une quantité de vapeur beaucoup plus faible ou plus aucune vapeur, vous devez nettoyer la buse.

1. Tirez le couvercle vers le haut.
2. Tournez la buse dans le sens des aiguilles d'une montre. Retirez la buse vers le haut.
3. Insérez un objet fin (par exemple, une aiguille) dans la buse pour nettoyer le conduit d'air. **G**

Pour remettre la buse en place, alignez les crochets de la buse avec les orifices au niveau de la tête de la buse. Tournez la buse dans le sens inverse des aiguilles d'une montre jusqu'à ce qu'elle s'enclenche.

Désinfection

Vous pouvez désinfecter le masque en le faisant bouillir dans l'eau.

- Retirez le masque de la rallonge de tube.
- Placez le masque 5 minutes dans de l'eau bouillante.
- Séchez ensuite le masque soigneusement avec un chiffon doux.

- Remplacez finalement le masque sur la rallonge de tube une fois qu'il est complètement sec.

10. QUE FAIRE EN CAS DE PROBLÈMES ?

Stockage

- Ne stockez pas l'appareil dans des pièces à fort taux d'humidité (par ex. dans la salle de bain) ou le transporter avec des objets humides.
- Stockez et transportez l'appareil à l'abri des rayons directs du soleil.
- Rangez l'appareil dans un endroit sec, de préférence dans son emballage.

9. ACCESSOIRES ET PIÈCES DE RECHANGES

To purchase accessories and replacement parts, please visit www.beurer.com or contact the corresponding service address (according to the service address list) in your country. Accessories and replacement parts are also available from retailers.

Désignation	Matériau	RÉF.
Masque	PVC	601.34
Masque de sauna facial	PVC	603.85

Problèmes/questions	Causes possibles/solution
L'interrupteur MARCHE/ARRÊT est allumé, mais l'appareil ne fonctionne pas.	1. Vérifiez que la connexion électrique fonctionne et que la prise est bien branchée.
	2. L'appareil dispose d'un fusible thermique. Après la mise hors tension de l'appareil, débranchez l'adaptateur secteur et observez le délai d'attente (cf. paragraphe « Sécurité » au chapitre 3 « Consignes d'avertissement et de mise en garde »).
Allumé, l'appareil ne génère pas ou que très peu de vapeur.	1. Vérifiez que le réservoir du chauffe-eau contient de l'eau.
	2. Vérifiez que le réservoir à arômes contient le liquide souhaité.
Allumé, l'appareil ne génère pas ou que très peu de vapeur.	3. Assurez-vous que le tuyau d'aspiration et les autres éléments sont correctement fixés.
	4. Vérifiez que la buse n'est pas bouchée. Si nécessaire, nettoyez la buse (cf. « Nettoyage de la buse » au chapitre « Nettoyage et désinfection »)
Chaque utilisateur doit-il disposer de son propre masque ?	Pour des raisons d'hygiène, c'est absolument indispensable.

11. ÉLIMINATION

Dans le cadre de la protection de l'environnement, il est interdit de jeter l'appareil avec les déchets ménagers.

Veillez éliminer l'appareil conformément à la directive européenne – WEEE (Waste Electrical and Electronic Equipment) relative aux appareils électriques et électroniques usagés.



Pour toute question à ce sujet, adressez-vous aux collectivités locales responsables de l'élimination et du recyclage de ces produits.

12. CARACTÉRISTIQUES TECHNIQUES

Modèle	SI 40
Dimensions (Masque de sauna facial inclus) (l x H x P)	300 x 315 x 130 mm
Poids	738 g
Volume de remplissage du chauffe-eau interne	25 ml max.
Volume de remplissage du réservoir à arômes	60 ml max.
Connexion au secteur	220–240 V~ ; 50–60 Hz
Température de la vapeur	env. 43 °C
Durée de chauffage de l'eau	env. 2 minutes
Autonomie maximale	env. 10 minutes

Conditions d'utilisation	Température : +10 °C à +40 °C Humidité relative de l'air : 10 % à 95 % Pression atmosphérique : 700 à 1 060 hPa
--------------------------	-----------------------------------------------------------------------------------------------------------------------

Conditions de stockage et de transport	Température : 0 °C à +60 °C Humidité relative de l'air : 10 % à 95 % Pression atmosphérique : 500 à 1060 hPa
----------------------------------------	--------------------------------------------------------------------------------------------------------------------

Sous réserve de modifications techniques.

Veillez contacter le SAV à l'adresse indiquée afin d'obtenir de plus amples détails, par exemple la déclaration de conformité CE.

13. GARANTIE / MAINTENANCE

Further information on the guarantee and guarantee conditions can be found in the guarantee leaflet supplied.



Lea atentamente estas instrucciones de uso, consérvelas para su futura utilización, póngalas a disposición de otros usuarios y respete las indicaciones.

Índice

1. Artículos suministrados	27
2. Símbolos	27
3. Uso correcto.....	28
4. Indicaciones de advertencia y de seguridad..	28
5. Descripción del aparato	30
6. Puesta en funcionamiento.....	30
7. Utilización.....	31
8. Limpieza y cuidado	32
9. Accesorios y piezas de repuesto	33
10. Resolución de problemas.....	33
11. Eliminación	34
12. Datos técnicos.....	34
13. Garantía/Asistencia	34

1. ARTÍCULOS SUMINISTRADOS

Vérifiez si l'emballage carton extérieur du kit est intact et si tous les éléments sont inclus. Avant l'utilisation, assurez-vous que l'appareil et les accessoires ne présentent aucun dommage visible et que la totalité de l'emballage a bien été retirée. En cas de doute, ne l'utilisez pas et adressez-vous à votre revendeur ou au service client indiqué.

- Inhalador de vapor
- Máscara de aroma
- Máscara de sauna facial
- Estas instrucciones de uso

2. SÍMBOLOS

Les symboles suivants sont utilisés sur le mode d'emploi, sur l'emballage et sur la plaque signalétique de l'appareil :

	Advertencia Aviso sobre riesgos de lesiones u otros peligros para la salud.
	Atención Indicación de seguridad sobre posibles daños en el aparato o los accesorios.
	Información sobre el producto Indicación de información importante
	Respetar las instrucciones de uso
	Aparato con clase de protección 2
	Fabricante
I	Encendido
O	Apagado
	Protección contra cuerpos extraños ≥ 12,5 mm y contra goteo de agua
	Este producto cumple los requisitos de las directrices europeas y nacionales vigentes.
	Etiquetado para identificar el material de embalaje. A = abreviatura del material, B = número de material: 1-7 = plásticos, 20-22 = papel y cartón

LOT	Denominación del lote
	Separe el producto y los componentes del envase y elimínelos conforme a las disposiciones municipales.

3. USO CORRECTO

Este aparato está especialmente diseñado para generar vapor por evaporación para humidificar la piel y el aire ambiente. Es posible añadir aditivos como, p. ej., aceites esenciales.

El aparato quedará listo para un nuevo uso tras su preparación. La preparación comprende tanto cambiar la máscara como desinfectar la superficie del aparato con un desinfectante de venta en establecimientos comerciales.

Si el aparato lo utilizan varias personas, tenga en cuenta que se debe cambiar siempre la máscara. Se recomienda cambiar la máscara después de un año.

4. INDICACIONES DE ADVERTENCIA Y DE SEGURIDAD

Advertencia

- Antes de utilizar el aparato, deberá asegurarse de que ni este ni los accesorios presenten daños visibles. En caso de duda, no lo use y póngase en contacto con su distribuidor o con la dirección de atención al cliente indicada.
- Si surgen problemas con el aparato, consulte el capítulo «8. Resolución de problemas».
- Este no es un producto médico. Consulte siempre a su médico si necesita tratamiento médico.
- Este aparato puede ser utilizado por niños mayores de 8 años, así como por personas con facultades físicas, sensoriales o mentales limitadas, o con poca experiencia o conocimientos, siempre que estén vigiladas o se les indi-

que cómo usarlo de forma segura y entiendan los peligros que conlleva.

- Los niños no deberán jugar nunca con el aparato.
- Adopte unas medidas de higiene generales al utilizar el inhalador de vapor.
- Si el aparato no funcionase correctamente, o produjese malestar o dolor, interrumpa inmediatamente su utilización.
- No mantenga la cara demasiado cerca de la mascarilla, ya que de lo contrario el vapor caliente podría producirle quemaduras. Cierre los ojos mientras utiliza el aparato y protéjase las zonas de la piel sensibles al calor.
- No abra nunca el aparato (retirar la cubierta, girar la tapa) mientras esté en funcionamiento. Primero espere a que se enfríe el aparato. Existe riesgo de quemaduras.
- No utilice el aparato si hay gases inflamables y una alta concentración de oxígeno.
- Vigile siempre el aparato durante su uso.
- Antes de cada tarea de limpieza y/o mantenimiento el aparato se debe apagar y el conector se debe desenchufar de la red.
- Mantenga a los niños alejados del material de embalaje (peligro de asfixia).
- Para evitar el peligro de enredo y estrangulación, mantenga el cable fuera del alcance de los niños pequeños.
- No utilice piezas adicionales no recomendadas por el fabricante.
- El aparato se puede conectar únicamente a la tensión de red indicada en la placa de características.
- No sumerja el aparato en agua ni lo utilice en ambientes húmedos. Bajo ningún concepto deben penetrar líquidos en el aparato.
- Proteja el aparato de impactos fuertes.
- No agarre nunca el cable de alimentación con las manos húmedas, de lo contrario podría sufrir una descarga eléctrica.
- No desenchufe el conector de la toma de corriente tirando del cable.

- No aplaste ni retuerza el cable ni lo pase por encima de objetos afilados, no lo deje colgando y protéjalo del calor.
- Recomendamos desenrollar completamente el cable de alimentación para evitar un sobrecalentamiento peligroso.
- Si el cable de alimentación de este aparato se daña, su sustitución deberá ponerse en manos del fabricante, de su servicio técnico o de una persona cualificada para tal labor a fin de evitar peligros.
- Al abrir el aparato existe el peligro de recibir una descarga eléctrica. El aparato solamente estará desconectado de la red de alimentación cuando el conector se haya desenchufado de la toma de corriente.
- El aparato no podrá utilizarse si se cae, se ha expuesto a una humedad extrema o resulta deteriorado por cualquier otro motivo. En caso de duda, póngase en contacto con el servicio de atención al cliente o con el distribuidor.
- El inhalador de vapor solo se debe utilizar con los accesorios correspondientes.

Atención

- El aparato puede dejar de funcionar si se produce un fallo en el suministro eléctrico, una avería repentina u otras condiciones adversas. Por eso recomendamos contar con un aparato de repuesto.
- No utilice el aparato con cable de prolongación.
- No guarde el aparato ni el cable de alimentación cerca de fuentes de calor.
- No utilice el aparato en lugares en los que se hayan utilizado aerosoles con anterioridad. Ventile dichos lugares antes de iniciar la terapia.
- No introduzca ningún objeto en las ranuras de ventilación.
- No bloquee las ranuras de ventilación.
- No utilice nunca el aparato con el depósito de aromaterapia vacío.

- No utilice nunca el aparato con el depósito con calentador de agua vacío.
- Por motivos de higiene, es imperativo que cada usuario utilice sus propios accesorios.
- Desenchufe el conector de la toma de corriente después de usar el aparato.
- Guarde el aparato en un lugar protegido de las inclemencias meteorológicas. El aparato debe guardarse en las condiciones atmosféricas previstas.

FUSIBLE

- El aparato dispone de un fusible de protección que solo podrá ser sustituido por personal especializado autorizado.
- El aparato dispone además de un fusible térmico que desconecta el inhalador de vapor en caso de sobrecalentamiento. La lámpara del interruptor de encendido y apagado se apaga automáticamente en caso de sobrecalentamiento. Si ocurre esto, proceda del siguiente modo:
 1. Primero apague el aparato.
 2. Extraiga después el conector de la toma de corriente.
 3. Espere como mínimo 30 minutos hasta que el aparato se haya enfriado completamente.
 4. Vuelva a encender el aparato y observe si funciona correctamente. Si es así, puede volver a utilizarlo. De lo contrario, diríjase al servicio de atención al cliente o a un distribuidor autorizado.

Indicaciones generales

Atención

- Utilice el aparato exclusivamente:
 - en personas;
 - para el fin para el que ha sido diseñado y del modo expuesto en estas instrucciones de uso.
- ¡Todo uso inadecuado puede ser peligroso!

- En situaciones graves de emergencia, tienen prioridad los primeros auxilios.
- Utilice únicamente agua destilada y aceites aromáticos. En determinadas circunstancias, otros líquidos pueden averiar el inhalador de vapor.
- Este aparato no está destinado al uso comercial o clínico, sino exclusivamente al uso particular en el ámbito privado.

Antes de la puesta en funcionamiento

Atención

- Antes de usar el aparato, retire todo el material de embalaje.
- Proteja el aparato del polvo, la suciedad y la humedad y no lo cubra nunca mientras esté en funcionamiento.
- No utilice el aparato en ambientes con mucho polvo.
- Apague el aparato de inmediato si presenta defectos o se producen fallos de funcionamiento.
- El fabricante declinará toda responsabilidad por daños y perjuicios debidos a un uso inadecuado o incorrecto.













Reparación

Nota

- No debe abrir ni reparar el aparato bajo ningún concepto; en caso contrario, ya no se garantizará su correcto funcionamiento. La no observación de esta indicación anula la garantía.
- Este aparato no necesita mantenimiento.
- Para llevar a cabo las reparaciones, diríjase al servicio de atención al cliente o a un distribuidor autorizado.

5. DESCRIPCIÓN DEL APARATO

Los esquemas correspondientes se muestran en la página 3.

-  Máscara de aroma
-  Regulador de vapor variable
-  Cubierta
-  Tapa
-  Depósito con calentador de agua
-  Interruptor de encendido y apagado
-  Cable de alimentación
-  Depósito de reflujo
-  Depósito para aromaterapia
-  Tubo de aspiración
-  Boquilla
-  Máscara de sauna facial

6. PUESTA EN FUNCIONAMIENTO

Nota

Siga las instrucciones del capítulo «Limpieza y desinfección» antes de usar el aparato por primera vez o tras haberlo tenido guardado durante un periodo de tiempo prolongado.

1. Saque el aparato del embalaje. Asegúrese de que haya un enchufe cerca del lugar donde coloque el aparato.
2. Coloque el aparato sobre una superficie plana y firme y tire de la cubierta hacia arriba pulsando el botón situado sobre el depósito de aromaterapia/de reflujo. 
3. Retire la pegatina con la indicación de advertencia de la tapa. Gire la tapa en el sentido contrario

a las agujas del reloj. Fíjese para ello en la marca de la tapa. Tire de la tapa. **B**

4. Llene el depósito con calentador de agua con aprox. 25 ml de agua (no lo llene por encima de la marca «MAX»). ¡Llene el depósito con calentador de agua exclusivamente con agua, con ningún otro líquido! **C**
5. Vuelva a colocar la tapa y fíjela girándola en el sentido de las agujas del reloj. Fíjese para ello en la marca de la tapa.
6. Vuelva a colocar la tapa desde arriba.
7. Tire del depósito de aromaterapia/de reflujo para extraerlo. Llene el depósito de aromaterapia con el líquido que desee nebulizar (p. ej., solución salina). No llene el depósito de aromaterapia por encima de la marca «MAX» (60 ml). **D**
8. Vuelva a colocar el depósito de aromaterapia/de reflujo en el aparato. Asegúrese de que el tubo de aspiración no toque la base del depósito de aromaterapia. **E**
9. Desplace el regulador de vapor variable hacia abajo para obtener partículas de vapor pequeñas, y hacia arriba para obtener partículas de vapor grandes. **F**
10. Asegúrese de que el interruptor de encendido y apagado esté en la posición «OFF». Tienda el cable de alimentación de modo que nadie pueda tropezar con él. Enchufe el conector de red a una toma de corriente adecuada. Conecte el aparato únicamente a la tensión de red indicada en la placa de características.
11. Elija la máscara que desee para su aplicación (máscara de aroma o sauna facial).
12. Coloque el interruptor de encendido y apagado en la posición «ON».

7. UTILIZACIÓN

El equipo comienza a emitir vapor al cabo de unos 2 minutos.

Debido a las distintas percepciones de la temperatura, recomendamos comenzar la aplicación a una distancia suficiente. No ponga la cara directamente en la máscara. Vaya reduciendo la distancia progresivamente.

Tenga cuidado de que no penetre en los ojos vapor procedente de la máscara. Por eso se recomienda cerrar los ojos durante la aplicación.

Aplicación con máscara de aroma durante la época de resfriados

Durante la aplicación, siéntese erguido y relajado junto a una mesa y no en un sillón, para no comprimir las vías respiratorias, lo que reduciría la eficacia del tratamiento. Respire hondo.

Utilice una máscara de sauna facial para el cuidado cosmético del rostro

Siéntese delante del aparato. Inclínese hacia delante hasta que la cara quede por encima de la máscara. Lávese el rostro con agua fría después de cada sesión. A continuación, aplíquese una crema o mascarilla. Los poros abiertos permiten que las sustancias activas penetren en la piel en profundidad. No utilice la sauna facial durante más de 20 minutos por día. Le recomendamos utilizarla de 2 a 3 veces por semana. En cuanto disminuya la cantidad de vapor desprendido (duración máxima de 10 minutos aprox.), coloque el interruptor de encendido y apagado en la posición «OFF».

Desenchúfela siempre de la toma de corriente al terminar. Espere a que el aparato se enfríe completamente (10 minutos aprox.). Limpie el aparato y la máscara utilizados después de cada uso tal como se describe en el capítulo «Limpieza y cuidado».

8. LIMPIEZA Y CUIDADO

Advertencia

Siga las medidas de higiene que se detallan a continuación para evitar riesgos para la salud. Apague el aparato, desenchúfelo y déjelo enfriar antes de proceder a limpiarlo.

El aparato se deberá limpiar cada vez que se use

1. Asegúrese de que el aparato se haya enfriado (aprox. 10 minutos), el interruptor de encendido y apagado esté en la posición «OFF» y el aparato se haya desenchufado.
2. Tire de la cubierta del aparato hacia arriba pulsando el botón situado sobre el depósito de aromaterapia/de reflujo.
3. Gire la tapa en el sentido contrario a las agujas del reloj. Fíjese para ello en la marca de la tapa. Tire de la tapa. Elimine el agua restante del depósito con calentador de agua. Séquelo después con un paño limpio o deje que se seque completamente al aire. Un aparato con restos de humedad representa un mayor riesgo de proliferación de gérmenes. **B**
4. Tire del depósito de aromaterapia/de reflujo para extraerlo. **D**
5. Limpie el depósito de aromaterapia/de reflujo, la cubierta, la tapa, el tubo de prolongación y la mascarilla con agua caliente y un detergente suave. Lave bien las piezas y deje que se sequen completamente. Un aparato con restos de humedad representa un mayor riesgo de proliferación de gérmenes.
6. Una vez que las piezas estén completamente secas podrá volver a ensamblar el aparato.
7. Guarde el aparato en un lugar fresco y seco.

Limpieza del aparato

- No sumerja nunca el aparato en agua.

- Limpie el aparato con un paño suave ligeramente humedecido y con un detergente suave. A continuación, séquelo con un paño suave que no desprenda pelusa. No emplee ningún producto de limpieza químico ni abrasivo.

Nota

Cualquier otra forma de limpieza u otro tipo de detergente puede dañar el aparato. La no observación de esta indicación anula la garantía.

Limpieza de la boquilla

Nota

En ocasiones, la boquilla que dirige el vapor hacia el tubo de prolongación puede estar obstruida. Si el aparato comienza a producir mucha menos cantidad de vapor o no produce nada de vapor, deberá limpiar la boquilla.

1. Tire de la cubierta hacia arriba.
2. Gire la boquilla en el sentido de las agujas del reloj. Tire de la boquilla hacia arriba.
3. Introduzca un objeto fino (por ejemplo, una aguja) en la boquilla para limpiar el canal de aire. **G**
4. Para volver a colocar la boquilla, alinee los soportes de la boquilla con las ranuras del cabezal de la boquilla. Gire la boquilla en el sentido contrario a las agujas del reloj hasta que se oiga cómo encajan los soportes de la boquilla.

Desinfección

Puede desinfectar la máscara correspondiente hirviéndola.

- Separe la mascarilla del tubo de prolongación.
- Deje la mascarilla durante 5 minutos en agua hirviendo.
- A continuación, seque la mascarilla con cuidado con un paño suave.
- Una vez que esté completamente seca, vuelva a colocar la mascarilla sobre el tubo de prolongación.

Conservación

- No guarde el aparato en lugares con un alto grado de humedad (p. ej., cuartos de baño) ni lo transporte junto con objetos húmedos.
- Proteja el aparato de la luz solar directa cuando lo guarde y lo transporte.
- El aparato deberá guardarse en un lugar seco, a ser posible dentro de su embalaje original.

9. ACCESORIOS Y PIEZAS DE REPUESTO

Para adquirir accesorios y piezas de repuesto visite www.beurer.com o diríjase a la dirección de servicio técnico de su país (indicada en la lista de direcciones de servicio técnico). Además, las piezas de repuesto y los accesorios también pueden adquirirse en establecimientos comerciales.

Denominación	Material	REF
Mascarilla	PVC	601.34
Máscara de sauna facial	PVC	603.85

10. RESOLUCIÓN DE PROBLEMAS

Problemas/Preguntas	Posible causa/Solución
El interruptor de encendido y apagado se ha encendido pero el aparato no funciona.	1. Compruebe si la toma de corriente recibe corriente y si el conector se ha enchufado correctamente.
	2. El aparato dispone de un fusible térmico. Tras la desconexión, debe retirarse el conector de red y esperarse un tiempo (véase “Fusible” en el capítulo 3 “Indicaciones de advertencia y de seguridad”).

Problemas/Preguntas	Posible causa/Solución
El aparato encendido no produce vapor o produce muy poco.	1. Compruebe si hay agua en el depósito con calentador de agua.
	2. Compruebe si hay líquido en el depósito de aromaterapia.
El aparato encendido no produce vapor o produce muy poco.	3. Asegúrese de que el tubo de aspiración y otros componentes estén bien sujetos.
	4. Compruebe si la boquilla está obstruida. Si es necesario, limpie la boquilla (véase «Limpieza de la boquilla» en el capítulo «Limpieza y desinfección»)
¿Necesita cada persona su propia boquilla?	Sí, resulta indispensable por motivos de higiene.

11. ELIMINACIÓN

Para proteger el medio ambiente, no deseche el aparato junto con la basura doméstica.

Deseche el aparato según la Directiva europea sobre residuos de aparatos eléctricos y electrónicos (WEEE).



Para más información, póngase en contacto con la autoridad municipal competente en materia de eliminación de residuos.

12. DATOS TÉCNICOS

Modelo	SI 40
Dimensiones (Incluye Máscara de sauna facial) (anchxaltxprof)	300 x 315 x 130 mm
Peso	738 g
Volumen de llenado calentador de agua interno	máx. 25 ml
Volumen de llenado depósito de aromaterapia	máx. 60 ml
Conexión eléctrica	220 – 240 V~; 50 – 60 Hz
Temperatura del vapor	aprox. 43°C
Tiempo de ebullición del agua	aprox. 2 minutos
Tiempo de funcionamiento máximo	aprox. 10 minutos
Condiciones de servicio	Temperatura: de +10°C a +40°C Humedad relativa del aire: de 10 % a 95 % Presión ambiental: de 700 a 1060 hPa

Condiciones de almacenamiento y transporte	Temperatura: de 0°C a +60°C Humedad relativa del aire: de 10 % a 95 % Presión ambiental: de 500 a 1060 hPa
--------------------------------------------	------------------------------------------------------------------------------------------------------------------

Salvo modificaciones técnicas.

Póngase en contacto con el servicio técnico pertinente para obtener más información al respecto, como por ejemplo la declaración de conformidad CE.

13. GARANTÍA / ASISTENCIA

Encontrará más información sobre la garantía y sus condiciones en el folleto de garantía suministrado.



Leggere attentamente le presenti istruzioni per l'uso, conservarle per impieghi futuri, renderle accessibili ad altri utenti e attenersi alle indicazioni.

Contenuto

1. Fornitura	35
2. Spiegazione dei simboli.....	35
3. Uso conforme.....	36
4. Avvertenze e indicazioni di sicurezza	36
5. Descrizione dell'apparecchio	38
6. Messa in funzione.....	38
7. Utilizzo.....	39
8. Pulizia e cura	40
9. Accessori e parti di ricambio.....	41
10. Che cosa fare in caso di problemi?.....	41
11. Smaltimento	41
12. Dati tecnici.....	41
13. Garanzia/ Assistenza	42

1. FORNITURA

Controllare l'integrità esterna della confezione e la completezza del contenuto. Prima dell'uso assicurarsi che l'apparecchio e gli accessori non presentino nessun danno palese e che il materiale di imballaggio sia stato rimosso. In caso di dubbio, non utilizzare l'apparecchio e consultare il proprio rivenditore o contattare il Servizio clienti indicato.

- Vaporizzatore
- Maschera per aromaterapia
- Maschera per sauna per il viso
- Le presenti istruzioni per l'uso

2. SPIEGAZIONE DEI SIMBOLI

I seguenti simboli sono utilizzati nelle istruzioni per l'uso, sull'imballo e sulla targhetta dell'apparecchio:

	Avvertenza Segnalazione di rischio di lesioni o pericoli per la salute.
	Attenzione Avvertenza di sicurezza su possibili danni all'apparecchio/agli accessori.
	Informazioni sul prodotto Indicazione di informazioni importanti
	Seguire le istruzioni per l'uso.
	Apparecchio con classe di protezione 2
	Produttore
I	On
O	Off
	Protetto contro la penetrazione di corpi solidi $\geq 12,5$ mm e contro la caduta verticale di gocce d'acqua
	Il presente prodotto soddisfa i requisiti delle direttive europee e nazionali vigenti.
	Etichetta di identificazione del materiale di imballaggio. A = abbreviazione del materiale, B = codice materiale: 1-7 = plastica, 20-22 = carta e cartone

LOT	Indicazione lotto
	Separare il prodotto e i componenti dell'imballaggio e smaltirli secondo le norme comunali.

3. USO CONFORME

Questo dispositivo viene utilizzato appositamente per generare vapore tramite evaporazione in modo da umidificare la pelle e l'aria dell'ambiente. È possibile aggiungere altre sostanze, ad esempio oli essenziali.

Il dispositivo può essere riutilizzato una volta sottoposto a un adeguato trattamento. Il trattamento consiste nel cambiare le maschere e nel disinfettare la superficie del dispositivo con un disinfettante disponibile in commercio.

Tenere presente che se il dispositivo viene utilizzato da più persone è necessario cambiare le maschere ogni volta. Si consiglia di sostituire la maschera dopo un anno.

4. AVVERTENZE E INDICAZIONI DI SICUREZZA

Avvertenza

- Prima dell'uso assicurarsi che l'apparecchio e gli accessori non presentino nessun danno palese. In caso di dubbio, non utilizzare l'apparecchio e consultare il proprio rivenditore o contattare l'Assistenza clienti indicata.
- Se si verificano problemi con l'apparecchio, consultare il capitolo "Soluzione dei problemi".
- Questo non è un dispositivo medico. Consultate sempre il medico, se avete necessità di un trattamento medico.
- Questo apparecchio può essere utilizzato da ragazzi di età superiore a 8 anni e da persone con ridotte capacità fisiche, percettive o mentali o non in possesso della necessaria esperienza e conoscenza, esclusivamente sotto su-

pervisione oppure se sono stati istruiti in merito alle misure di sicurezza e comprendono i rischi ad esse correlati.

- I bambini non devono giocare con l'apparecchio.
- Durante l'utilizzo del vaporizzatore, adottare le normali misure igieniche.
- Se l'apparecchio non funziona correttamente o dovessero sopraggiungere uno stato di malessere o dolori, interrompere immediatamente l'utilizzo.
- Non tenere il viso troppo vicino alla maschera, altrimenti potrebbero verificarsi scottature dovute al vapore caldo. Chiudere gli occhi e proteggere le zone sensibili al calore durante l'utilizzo.
- Non aprire mai l'apparecchio (togliere la copertura, svitare il coperchio) mentre è in funzione. Lasciar prima raffreddare l'apparecchio. Vi è il pericolo di ustioni.
- Non azionare l'apparecchio in presenza di gas infiammabili ed elevata concentrazione di ossigeno.
- Non lasciare incustodito l'apparecchio mentre è in funzione.
- Prima di ogni intervento di pulizia e/o manutenzione, spegnere l'apparecchio ed estrarre la spina.
- Tenere lontani i bambini dal materiale d'imballaggio (pericolo di soffocamento).
- Per evitare il rischio di impigliamento e strangolamento, conservare il cavo fuori dalla portata dei bambini.
- Non utilizzare moduli aggiuntivi non raccomandati dal produttore.
- Collegare l'apparecchio solo alla tensione di rete riportata sulla targhetta.
- Non immergere l'apparecchio nell'acqua e non utilizzarlo in ambienti umidi. Non consentire in nessun caso che penetrino liquidi nell'apparecchio.
- Proteggere l'apparecchio dagli urti.

- Non afferrare mai il cavo di alimentazione con le mani bagnate per evitare il rischio di scosse elettriche.
- Non estrarre la spina del cavo di alimentazione dalla presa tirandola.
- Non schiacciare, piegare, far scorrere su spigoli vivi il cavo di alimentazione, non lasciarlo pendere liberamente e proteggerlo dal calore.
- Si consiglia di srotolare completamente il cavo di alimentazione per evitare pericolosi surriscaldamenti.
- Se il cavo di alimentazione dell'apparecchio viene danneggiato, richiedere la sostituzione al produttore, all'Assistenza clienti o a un tecnico ugualmente qualificato per evitare qualsiasi rischio.
- Se si apre l'apparecchio, vi è pericolo di scosse elettriche. Il distacco dalla rete di alimentazione è garantito solo quando la spina viene estratta dalla presa.
- Se l'apparecchio è caduto, è stato sottoposto a umidità estremamente elevata o ha riportato altri danni, non deve più essere utilizzato. In caso di dubbio, contattare l'Assistenza clienti o il rivenditore.
- Il vaporizzatore deve essere utilizzato esclusivamente con gli appositi accessori.



Attenzione

- Interruzione di corrente, guasti improvvisi o altre condizioni sfavorevoli possono impedire il funzionamento dell'apparecchio. Pertanto si consiglia di tenere a disposizione un apparecchio di scorta.
- Non collegare l'apparecchio a un cavo di prolunga.
- Non conservare l'apparecchio e il cavo di alimentazione nelle vicinanze di fonti di calore.
- Non utilizzare l'apparecchio in ambienti in cui in precedenza sono stati usati degli spray. Aerare tali ambienti prima di iniziare la terapia.
- Non inserire alcun oggetto nelle fessure dell'aria.

- Non ostruire le fessure dell'aria.
- Non utilizzare mai l'apparecchio con il contenitore delle sostanze aromatiche vuoto.
- Non utilizzare mai l'apparecchio con il serbatoio del riscaldatore dell'acqua vuoto.
- Per motivi igienici, è assolutamente necessario che ognuno utilizzi i propri accessori.
- Dopo l'uso, estrarre sempre la spina dalla presa.
- Conservare l'apparecchio in un luogo al riparo dagli agenti atmosferici. L'apparecchio deve essere conservato alle condizioni ambientali previste.

PROTEZIONE

- L'apparecchio è dotato di un fusibile di protezione, che può essere sostituito solo da personale qualificato autorizzato.
- Inoltre l'apparecchio è dotato di un termofusibile che spegne il vaporizzatore in caso di surriscaldamento. La spia sull'interruttore ON/OFF si spegne automaticamente in caso di surriscaldamento. In questo caso, procedere nel seguente modo:
 1. Per prima cosa spegnere l'apparecchio.
 2. Quindi estrarre la spina dalla presa.
 3. Attendere almeno 30 minuti, fino a quando l'apparecchio non si è raffreddato completamente.
 4. Riaccendere l'apparecchio e verificare se funziona nuovamente senza problemi. In tal caso è possibile utilizzare nuovamente l'apparecchio. In caso contrario, rivolgersi all'Assistenza clienti o a un rivenditore autorizzato.

Indicazioni generali



Attenzione

- Utilizzare l'apparecchio esclusivamente:
 - su persone,
 - per lo scopo per il quale è stato concepito e descritto nelle presenti istruzioni per l'uso.

- Qualsiasi uso non conforme comporta un pericolo!
- In caso di emergenza grave dare priorità al primo soccorso.
- Utilizzare solo acqua distillata e oli aromatici. L'utilizzo di altri liquidi può causare, in alcuni casi, danni al vaporizzatore.
- Questo apparecchio non è concepito per l'utilizzo pubblico o ospedaliero, ma esclusivamente per l'utilizzo domestico!

5. DESCRIZIONE DELL'APPARECCHIO

I relativi disegni sono riportati a pagina 3.

- 1 Maschera per aromaterapia
- 2 Regolatore variabile del vapore
- 3 Copertura
- 4 Coperchio
- 5 Serbatoio del riscaldatore dell'acqua
- 6 Interruttore ON/OFF
- 7 Cavo di alimentazione
- 8 Contenitore dell'acqua di scarto
- 9 Serbatoio delle sostanze aromatiche
- 10 Flessibile di aspirazione
- 11 Ugello
- 12 Maschera per sauna per il viso

6. MESSA IN FUNZIONE

Nota

Attenersi alle indicazioni nel capitolo "Pulizia e disinfezione" prima di utilizzare per la prima volta l'apparecchio o se lo si utilizza dopo molto tempo.

1. Togliere l'apparecchio dall'imballaggio. Accertarsi che vi sia una presa di corrente nelle vicinanze del punto d'installazione.
2. Posizionare l'apparecchio su una superficie piana e stabile e rimuovere la copertura tirandola verso l'alto, mentre si preme sul pulsante sopra il contenitore delle sostanze aromatiche/dell'acqua di scarto. **A**
3. Rimuovere l'etichetta con l'avvertenza dal coperchio. Ruotare il coperchio in senso antiorario. Fare attenzione al contrassegno sul coperchio. Rimuovere il coperchio. **B**

Prima della messa in servizio

Attenzione

- Prima dell'utilizzo dell'apparecchio, rimuovere tutti i materiali di imballaggio.
- Proteggere l'apparecchio da polvere, sporco e umidità, non coprire mai l'apparecchio mentre è in funzione.
- Non utilizzare l'apparecchio in ambienti molto polverosi.
- In caso di difetti o malfunzionamenti spegnere immediatamente l'apparecchio.
- Il produttore non risponde di danni causati da un uso inappropriato o non conforme.

Riparazione

Nota

- Non aprire o riparare l'apparecchio per non comprometterne il funzionamento corretto. In caso contrario la garanzia decade.
- L'apparecchio non richiede manutenzione.
- Per le riparazioni rivolgersi all'Assistenza clienti o a un rivenditore autorizzato.

4. Riempire il serbatoio del riscaldatore dell'acqua con circa 25 ml d'acqua (non riempire il serbatoio del riscaldatore dell'acqua oltre il contrassegno „MAX“). Riempire il serbatoio del riscaldatore dell'acqua solo con acqua e non con altri liquidi! **C**
5. Riposizionare il coperchio e chiuderlo ruotando in senso orario. Fare attenzione al contrassegno sul coperchio.
6. Riposizionare nuovamente la copertura dall'alto.
7. Estrarre il contenitore delle sostanze aromatiche/contenitore dell'acqua di scarto. Riempire il contenitore delle sostanze aromatiche con il liquido da nebulizzare (ad es. soluzione con sale da cucina). Non riempire il contenitore delle sostanze aromatiche oltre il contrassegno „MAX“ (60 ml). **D**
8. Reinserire il contenitore delle sostanze aromatiche/dell'acqua di scarto nell'apparecchio. Assicurarsi che il flessibile di aspirazione tocchi il fondo del contenitore delle sostanze aromatiche. **E**
9. Per ottenere gocce di vapore più piccole spostare il regolatore variabile del vapore verso il basso, per gocce più grandi verso l'alto. **F**
10. Accertarsi che l'interruttore ON/OFF si trovi in posizione „OFF“. Posare il cavo in modo tale che nessuno possa inciamparvi. Inserire la spina in una presa di corrente adeguata. Collegare l'apparecchio solo alla tensione di rete riportata sulla targhetta.
11. Scegliere la maschera adatta al trattamento desiderato (maschera per aromaterapia o maschera per sauna per il viso).
12. Portare l'interruttore ON/OFF in posizione „ON“.

7. UTILIZZO

Il dispositivo inizia a emettere vapore dopo circa 2 minuti.

Dato che la percezione della temperatura è personale, si raccomanda di iniziare l'utilizzo a sufficiente distanza. Non tenere il viso direttamente nella maschera. Ridurre progressivamente la distanza. Assicurarsi che il vapore proveniente dalla maschera non raggiunga gli occhi. Pertanto si consiglia di chiudere gli occhi durante l'utilizzo.

Utilizzo con la maschera per aromaterapia durante il periodo freddo

Durante l'utilizzo, sedere in posizione eretta e rilassata a un tavolo e non in poltrona, per non comprimere le vie respiratorie e quindi compromettere l'efficacia. Inspirare profondamente.

Utilizzo con la maschera per sauna per il viso per la cura cosmetica del viso

Sedersi davanti al dispositivo. Piegarsi in avanti finché il viso non si trova sopra la maschera. Lavare il viso con acqua fredda dopo l'utilizzo. Applicare una crema o una maschera per il viso. I pori dilatati consentono ai principi attivi di penetrare in profondità. Non utilizzare la sauna per il viso per più di 20 minuti al giorno. Si consigliano 2 o 3 trattamenti alla settimana. Non appena l'emissione di vapore diminuisce (durata massima circa 10 minuti), portare l'interruttore ON/OFF in posizione „OFF“.

Estrarre la spina dalla presa di corrente dopo ogni utilizzo. Lasciare raffreddare completamente il dispositivo (circa 10 minuti). Pulire il dispositivo e la maschera dopo ogni utilizzo come descritto nel capitolo „Pulizia e cura“.

8. PULIZIA E CURA

Avvertenza

Rispettare le normative igieniche per non mettere a rischio la salute. Prima della pulizia l'apparecchio deve essere spento, staccato dalla corrente e lasciato raffreddare.

La pulizia deve essere effettuata dopo ogni utilizzo

1. Accertarsi che l'apparecchio si sia raffreddato (circa 10 minuti), che l'interruttore ON/OFF sia in posizione "OFF" e che l'apparecchio sia scollegato dalla rete elettrica.
2. Rimuovere la copertura dell'apparecchio tirandola verso l'alto mentre si preme sul pulsante sopra il contenitore delle sostanze aromatiche/dell'acqua di scarto.
3. Ruotare il coperchio in senso antiorario. Fare attenzione al contrassegno sul coperchio. Rimuovere il coperchio. Svuotare l'acqua residua dal serbatoio del riscaldatore dell'acqua. Quindi asciugare quest'ultimo con un panno pulito o lasciarlo asciugare completamente all'aria. L'umidità residua rappresenta un elevato rischio di sviluppo di germi. **B**
4. Estrarre il contenitore delle sostanze aromatiche/contenitore dell'acqua di scarto. **D**
5. Pulire il contenitore delle sostanze aromatiche/dell'acqua di scarto, la copertura, il coperchio, il tubo di prolunga e la maschera con acqua calda e una sostanza detergente delicata. Lavare questi componenti a fondo e lasciarli asciugare completamente. L'umidità residua rappresenta un elevato rischio di sviluppo di germi.
6. Quando l'apparecchio è completamente asciutto, può essere rimontato.
7. Conservare l'apparecchio in un luogo fresco e asciutto.

Pulizia dell'apparecchio principale

- Non immergere mai l'apparecchio principale in acqua.
- Pulire l'apparecchio principale con un panno morbido leggermente inumidito e con una sostanza detergente delicata. Infine asciugare con un panno morbido che non lasci residui. Non utilizzare detergenti chimici o prodotti abrasivi.

Nota

Qualsiasi altro tipo di pulizia o altre sostanze detergenti possono danneggiare l'apparecchio. In caso contrario la garanzia decade.

Pulizia dell'ugello

Nota

Talvolta l'ugello che invia il vapore nel tubo di prolunga può ostruirsi. Se l'apparecchio inizia a produrre una quantità di vapore decisamente ridotta o non ne produce affatto, è necessario pulire l'ugello.

1. Rimuovere la copertura tirandola verso l'alto.
2. Ruotare l'ugello in senso orario. Estrarre l'ugello tirandolo verso l'alto.
3. Inserire nell'ugello un oggetto sottile (ad esempio un ago) per pulire il condotto dell'aria. **G**
4. Per rimontare l'ugello, allineare i supporti dell'ugello agli incavi sulla testa dell'ugello. Ruotare l'ugello in senso antiorario finché i supporti dell'ugello non scattano in posizione.

Disinfezione

È possibile disinfettare la maschera facendola bollire.

- Estrarre la maschera dal tubo di prolunga.
- Immergere la maschera in acqua bollente per 5 minuti.
- Infine asciugare accuratamente la maschera con un panno morbido.

- Quando è completamente asciutta, riposizionare la maschera sul tubo di prolunga.

Conservazione

- Non conservare in ambienti umidi (ad es. bagni) e non trasportare insieme a oggetti umidi.
- Conservare e trasportare al riparo dalla luce diretta del sole.
- Conservare l'apparecchio in un luogo asciutto, preferibilmente nella relativa confezione.

9. ACCESSORI E PARTI DI RICAMBIO

Per l'acquisto di accessori e ricambi visitare www.beurer.com o rivolgersi al Servizio Clienti del proprio Paese (consultare l'elenco con gli indirizzi). Inoltre, gli accessori e i ricambi sono disponibili anche in commercio.

Denominazione	Materiale	RIF
Maschera	PVC	601.34
Maschera per sauna per il viso	PVC	603.85

10. CHE COSA FARE IN CASO DI PROBLEMI?

Problemi/Domande	Possibile causa/Soluzione
L'interruttore ON/OFF è stato azionato, ma l'apparecchio non funziona.	1. Controllare il collegamento elettrico alla presa e se la spina è inserita correttamente.
	2. L'apparecchio è dotato di un termofusibile. Dopo lo spegnimento, si deve scollegare la spina e rispettare un determinato tempo di attesa (vedere "Fusibile" nel capitolo 3 "Segnalazioni di rischi e indicazioni di sicurezza").

Problemi/Domande	Possibile causa/Soluzione
L'apparecchio acceso non produce vapore o ne produce molto poco.	1. Controllare se c'è acqua nel serbatoio del riscaldatore dell'acqua.
	2. Controllare se ci sono liquidi nel contenitore delle sostanze aromatiche.
L'apparecchio acceso non produce vapore o ne produce molto poco.	3. Accertarsi che il flessibile di aspirazione e gli altri componenti siano fissati correttamente.
	4. Controllare se l'ugello è ostruito. Pulire eventualmente l'ugello (vedere "Pulizia dell'ugello" nel capitolo "Pulizia e disinfezione").
È necessaria una maschera per ogni persona?	Ciò è indispensabile per motivi igienici.

11. SMALTIMENTO

Nell'interesse dell'ambiente, è vietato smaltire l'apparecchio insieme ai rifiuti domestici. Smaltire l'apparecchio secondo la direttiva europea sui rifiuti di apparecchiature elettriche ed elettroniche (WEEE).



In caso di dubbi, rivolgersi agli enti comunali responsabili in materia di smaltimento.

12. DATI TECNICI

Modello	SI 40
Dimensioni (Incluso Maschera per sauna per il viso) (LxAxP)	300 x 315 x 130 mm
Peso	738 g

Capacità del riscaldatore dell'acqua interno	max. 25 ml
Capacità del contenitore delle sostanze aromatiche	max. 60 ml
Collegamento alla rete	220 – 240 V~; 50 – 60 Hz
Temperatura del vapore	circa 43°C
Tempo di ebollizione dell'acqua	circa 2 minuti
Massima durata di funzionamento	circa 10 minuti
Condizioni di funzionamento	Temperatura: da +10°C a +40°C Umidità relativa dell'aria: tra 10% e 95% Pressione ambiente: tra 700 e 1060 hPa
Condizioni di conservazione e trasporto	Temperatura: da 0°C a +60°C Umidità relativa dell'aria: tra 10% e 95% Pressione ambiente: tra 500 e 1060 hPa

Salvo modifiche tecniche.

Per ulteriori informazioni, ad esempio per richiedere la dichiarazione di conformità CE, rivolgersi al servizio di assistenza indicato.

13. GARANZIA / ASSISTENZA

Per ulteriori informazioni sulla garanzia e sulle condizioni di garanzia, consultare la scheda di garanzia fornita.



Bu kullanım kılavuzunu dikkatle okuyun, ileride gerekebileceği için saklayın, diğer kullanıcıların erişebilmesini sağlayın ve içindeki yönergelere uyun.

İçindekiler

1. Teslimat kapsamı.....	43
2. İşaretlerin açıklaması	43
3. Amacına uygun kullanım	44
4. Uyarılar ve güvenlik bilgileri	44
5. Cihaz açıklaması.....	46
6. İlk çalıştırma.....	46
7. Kullanım.....	47
8. Temizlik ve bakım	47
9. Aksesuarlar ve yedek parçalar	48
10. Sorunların giderilmesi.....	49
11. Bertaraf etme.....	49
12. Teknik veriler.....	49
13. Garanti / Servis.....	49

1. TESLİMAT KAPSAMI

Teslimat kapsamını kontrol ederek karton ambalajın dıştan hasar görmemiş ve içeriğin eksiksiz olduğundan emin olun. Cihazı kullanmadan önce, cihazda ve aksesuarlarında görünür hasarlar olmadığından ve tüm ambalaj malzemelerinin çıkarıldığından emin olun. Şüpheli durumlarda kullanmayın ve satıcınıza veya belirtilen müşteri hizmetleri adresine başvurun.

- Buharlı atomizer
- Aroma maskesi
- Yüz saunası maskesi
- Bu kullanım kılavuzu

2. İŞARETLERİN AÇIKLAMASI

Cihazın üzerinde, kullanım kılavuzunda, ambalajında ve model etiketinde aşağıdaki simgeler kullanılmıştır:

	Uyarı Yaralanma tehlikelerine veya sağlığınızla ilgili tehlikelere yönelik uyarı.
	Dikkat Cihazda/aksesuarlarda oluşabilecek hasarlara yönelik güvenlik uyarısı.
	Ürün bilgisi Önemli bilgilere yönelik uyarı
	Kullanım kılavuzu dikkate alınmalıdır
	Koruma sınıfı 2'ye tabi cihaz
	Üretici
I	Açık
O	Kapalı
	12,5 mm ve daha büyük yabancı cisimlere ve dikey bir şekilde damlayan suya karşı korumalıdır
	Bu ürün geçerli Avrupa Birliği yönergelerinin ve ulusal yönergelerin gereklerini yerine getirmektedir.
	Ambalaj malzemesinin tanımlanması için kullanılan işaret. A = malzeme kısaltması, B = malzeme numarası: 1-7 = plastikler, 20 -22 = kâğıt ve karton
	Lot tanımı



Ürünü ve ambalaj bileşenlerini ayırın ve belediyenin kurallarına uygun olarak bertaraf edin.

3. AMACINA UYGUN KULLANIM

Bu cihaz, cildi ve ortam havasını nemlendirmek amacıyla buharlaştırma yoluyla buhar üretmek için özel olarak tasarlanmıştır. Uçucu yağlar gibi katkı maddelerinin eklenmesi de mümkündür.

Cihaz hazırlandıktan sonra tekrar kullanılabilir. Bu hazırlık, maskelerin değiştirilmesini ve cihaz yüzeylerinin piyasada bulunan bir dezenfektan ile dezenfekte edilmesini kapsar.

Cihazın birden çok kişi tarafından kullanılması halinde maskelerin her zaman değiştirilmesi gerektiğini lütfen unutmayın. Maskeyi bir yıl sonra komple değiştirmenizi öneririz.

4. UYARILAR VE GÜVENLİK BİLGİLERİ

Uyarı

- Cihazı kullanmadan önce, cihazda ve aksesuarlarında görünür hasarlar olmadığından emin olun. Şüpheli durumlarda kullanmayın ve satıcınıza veya belirtilen müşteri hizmetleri adresine başvurun.
- Cihazda arıza oluşması durumunda “Sorun giderme” bölümünü inceleyin.
- Bu cihaz, tıbbi bir ürün değildir. Tıbbi bir tedaviye ihtiyacınız varsa her zaman doktorunuza danışın.
- Bu cihaz, 8 yaş ve üzeri çocuklar ve fiziksel, algısal ve akli becerileri kısıtlı veya tecrübesi ve bilgisi yetersiz olan kişiler tarafından ancak gözetim altında veya cihazın emniyetli kullanımını hakkında bilgilendirilmiş olmaları ve cihazın kullanımını sonucu ortaya çıkabilecek tehlikelerin bilincinde olmaları koşuluyla kullanılabilir.
- Çocuklar cihazla oynamamalıdır.

- Buharlı atomizeri kullanırken genel hijyen önlemlerini alın.
- Cihazın doğru çalışmaması, kendinizi keyifsiz hissetme veya ağrıların söz konusu olması durumunda uygulamayı derhal durdurun.
- Yüzünüzü maskeye fazla yaklaştırmayın, aksi takdirde sıcak buhar nedeniyle yanmalar veya kızamıklıklar oluşabilir. Uygulama sırasında gözlerinizi kapatın ve ısıya duyarlı bölgeleri koruyun.
- Çalışır durumdaki bir cihazı kesinlikle açmayın (muhafazayı çıkarmayın, kapağı açmayın). Önce cihazın soğumasını bekleyin. Yanma tehlikesi söz konusudur.
- Bu cihazı yanıcı gazların olduğu ve oksijen yoğunluğunun yüksek olduğu ortamlarda kullanmayın.
- Çalışır durumdaki bir cihazı kesinlikle gözetimsiz bırakmayın.
- Temizlik veya bakım çalışmalarından önce cihaz kapatılmalı ve fişi prizden çekilmelidir.
- Çocukları ambalaj malzemesinden uzak tutun (boğulma tehlikesi).
- Takılma ve boğulma tehlikesini ortadan kaldırmak için kablo çocukların erişemeyeceği bir yerde muhafaza edilmelidir.
- Üretici tarafından tavsiye edilmeyen ek parçalar kullanmayın.
- Cihaz sadece tip etiketinde belirtilen şebeke gerilimine bağlanabilir.
- Cihazı suya daldırmayın ve ıslak/nemli ortamlarda kullanmayın. Cihaza kesinlikle su girmemelidir.
- Cihazı sert darbelerle karşı koruyun.
- Elektrik kablosunu kesinlikle ıslak elle tutmayın, elektrik çarpmasına maruz kalabilirsiniz.
- Fişi prizden çekerken kablodan değil, fişten tutun.
- Elektrik kablosunu sıkıştırmayın, bükmeyin, keskin kenarlı cisimler üzerinden çekmeyin, aşağıya doğru sarkıtmayın ve ısıya karşı koruyun.

- Tehlikeli bir aşırı ısınma durumunu önlemek için elektrik kablosunu rulo halinde sarmadan, tamamen açık şekilde kullanmanızı tavsiye ederiz.
- Bu cihazın elektrik kablosu hasar gördüğünde, tehlikeli durumları önlemek için üretici veya üreticinin müşteri hizmetleri ya da benzeri kalifiye bir şahıs tarafından değiştirilmelidir.
- Cihazın içi açılırsa, elektrik çarpması tehlikesi söz konusudur. Cihaz ancak fişi prizden çekildiğinde elektrik şebekesinden ayrılmış olur.
- Cihaz düşürüldüğü, çok fazla neme maruz bırakıldığı ya da başka türlü hasar aldığı takdirde bir daha kullanılmamalıdır. Şüpheli durumlarda müşteri hizmetlerine veya satıcıya başvurun.
- Buharlı atomizer sadece uygun aksesuarlar kullanılarak çalıştırılmalıdır.



Dikkat

- Elektrik kesintileri, ani arızalar veya diğer uygun olmayan koşullar, cihazın çalışmamasına neden olabilir. Bu nedenle yedek bir cihaz edinmenizi tavsiye ederiz.
- Cihaz uzatma kablosu ile çalıştırılmamalıdır.
- Cihaz ve elektrik kablosu, ısı kaynaklarının yakınında muhafaza edilmemelidir.
- Cihaz, önceden spreylenmiş ortamlarda kullanılmamalıdır. Bu ortamlar tedaviden önce havalandırılmalıdır.
- Havalandırma aralığına herhangi bir cisim sokmayın.
- Havalandırma aralığını bloke etmeyin.
- Cihazı kesinlikle aroma haznesi boşken çalıştırmayın.
- Cihazı kesinlikle su ısıtıcı deposu boşken çalıştırmayın.
- Her kullanıcının kendi aksesuarlarını kullanması hijyen açısından çok önemlidir.
- Kullanımdan sonra elektrik fişi mutlaka prizden çekilmelidir.
- Cihaz, hava şartlarına karşı korumalı bir yerde muhafaza edilmelidir. Cihaz, öngörülen ortam koşullarında saklanmalıdır.

SİGORTA

- Cihazda bir koruyucu sigorta mevcuttur. Bu sigorta yalnızca yetkili uzman personel tarafından değiştirilebilir.
- Cihazda ayrıca, aşırı ısınma durumunda buharlı atomizeri kapatan bir termik sigorta da mevcuttur. Aşırı ısınma halinde açma/kapatma şalterindeki lamba otomatik olarak söner. Böyle bir durumda yapmanız gerekenler:
 1. Önce cihazı kapatın.
 2. Ardından cihazın fişini prizden çekin.
 3. Cihaz tamamen soğuyana kadar 30 dakika bekleyin.
 4. Cihazı tekrar açın ve sorunsuz çalışıp çalışmadığını kontrol edin. Cihaz sorunsuz çalışıyorsa cihazı kullanmaya devam edebilirsiniz. Aksi halde müşteri servisine veya yetkili bir satıcıya başvurun.

Genel bilgiler



Dikkat

- Cihazı sadece:
 - insanlarda,
 - geliştirilme amacına uygun ve bu kullanım kılavuzunda belirtilen şekilde kullanın.
- Usulüne uygun olmayan her türlü kullanım tehlikeli olabilir!
- Akut acil durumlarda, ilk yardım önceliklidir.
- Sadece damıtılmış su ve aromatik yağlar kullanın. Diğer sıvılar bazı durumlarda buharlı atomizerin arızalanmasına neden olabilir.
- Bu cihaz ticari veya klinik kullanım için tasarlanmamıştır, sadece evde kişisel kullanım için tasarlanmıştır!

Çalıştırmadan önce



Dikkat

- Kullanmadan önce cihazdan her türlü ambalaj malzemesi çıkarılmalıdır.

- Cihazı toza, kire ve neme karşı koruyun ve çalışır durumdayken kesinlikle cihazın üzerini örtmeyin.
- Cihazı çok fazla toz olan ortamlarda çalıştırmayın.
- Arıza veya işlev bozukluğu durumunda cihazı hemen kapatın.
- Usulüne uygun olmayan ve yanlış kullanımdan ötürü oluşacak hasarlardan üretici firma sorumlu değildir.

Onarım

i Not

- Cihazı kesinlikle açmayın veya onarmayın, aksi halde kusursuz çalışması garanti edilemez. Bu husus dikkate alınmadığı halde garanti geçerliliğini yitirir.
- Cihazın bakıma ihtiyacı yoktur.
- Onarım için müşteri hizmetlerine veya yetkili bir satıcıya başvurun.

5. CİHAZ AÇIKLAMASI

İlgili çizimler 3. sayfadadır.

- 1 Aroma maskesi
- 2 Değişken buhar regülatörü
- 3 Muhafaza
- 4 Kapak
- 5 Su ısıtıcı deposu
- 6 Açma/kapatma şalteri
- 7 Elektrik bağlantı kablosu
- 8 Geri akış haznesi
- 9 Aroma deposu
- 10 Emme hortumu
- 11 Nozul
- 12 Yüz saunası maskesi

6. İLK ÇALIŞTIRMA

i Not

İlk kullanımdan önce ve cihazın uzun süredir kullanılmamış olması halinde “Temizlik ve dezenfeksiyon” bölümündeki bilgileri dikkate alın.

1. Cihazı ambalajından çıkarın. Cihazın yakınında bir prizın olmasına dikkat edin.
2. Cihazı düz ve sabit bir zemin üzerine yerleştirin ve aroma haznesi/geri akış haznesi üzerindeki düğmeye basarak muhafazayı yukarıya doğru çekerek çıkarın. **A**
3. Uyarı notunun olduğu etiketi kapaktan sökün. Kapağı saat dönüş yönünün aksine doğru çevirin. Bu işlem için kapak üzerindeki işarete dikkat edin. Kapağı çekerek çıkarın. **B**
4. Su ısıtıcı deposunu yakl. 25 ml su ile doldurun (şu ısıtıcı deposunu “MAX” işaretini geçecek şekilde doldurmayın). Su ısıtıcı deposuna sadece su doldurun, depoya başka sıvılar doldurmayın! **C**
5. Kapağı tekrar takın ve saat dönüş yönünde çevirerek kapatın. Bu işlem için kapak üzerindeki işarete dikkat edin.
6. Muhafazayı tekrar üstten yerleştirin.
7. Aroma haznesini/geri akış haznesini çekip çıkarın. Aroma haznesine buharlaştırılacak sıvıyı doldurun (örn. tuzlu su çözeltisi). Aroma haznesini “MAX” işaretini (60ml) geçecek şekilde doldurmayın. **D**
8. Ardından aroma haznesini/geri akış haznesini yeniden cihazın içine yerleştirin. Emme hortumunun aroma haznesinin zeminine temas etmesine dikkat edin. **E**
9. Daha küçük buhar partikülü elde etmek için değişken buhar regülatörünü aşağıya doğru, daha büyük partiküller için ise yukarıya doğru itin. **F**
10. Açma/kapatma şalterinin “KAPALI” konumunda olduğundan emin olun. Elektrik kablosunu kimse- nin takılıp düşmeyeceği şekilde yerleştirin.

Fişi uygun bir prize takın. Cihaz sadece tip etiketinde belirtilen şebeke gerilimine bağlanabilir.

11. Uygulamanız için istediğiniz maskeyi seçin (aroma maskesi veya yüz saunası maskesi).
12. Açma/kapatma şalterini "AÇIK" konumuna getirin.

7. KULLANIM

Cihaz yaklaşık 2 dakika sonra buhar çıkarmaya başlar.

Sıcaklığa karşı hassasiyet kişiden kişiye değişebileceği için uygulamaya başlarken yeterli mesafe bırakmanız tavsiye edilir. Yüzünüzü doğrudan maskenin içinde tutmayın. Mesafeyi yavaş yavaş azaltın.

Maskenin içinden gözlerinize buhar gelmemesine dikkat edin. Bu nedenle uygulama sırasında gözlerinizi kapatmanızı tavsiye ederiz.

Soğuk algınlığı yaşanan dönemde aroma maskesi ile kullanım

Uygulama sırasında, solunum yollarını tıkamamak ve uygulamanın etkisini azaltmamak için koltuk yerine bir sandalyeye gövdeniz dik duracak şekilde, ancak kendinizi kasmadan rahatça oturun. Derin nefes alın.

Kozmetik yüz bakımı için yüz saunası maskesi olarak kullanım

Cihazın önüne oturun. Yüzünüz maskenin üzerinde olacak şekilde öne doğru eğilin. Uygulamadan sonra yüzünüzü soğuk suyla yıkayın. Ardından cilt kremi sürün veya cilt maskesi uygulayın. Açılan gözenekler etken maddelerin cilde derinlemesine nüfuz etmesini sağlar. Yüz saunasını günde 20 dakikadan uzun süre kullanmayın. Haftada 2 - 3 kez kullanılmasını tavsiye ederiz. Buhar çıkışı azalmaya başlar başlamaz (maksimum süre yakl. 10 dakika) açma/kapatma düğmesini "KAPALI" konumuna getirin.

Her kullanımdan sonra fişi prizden çekin. Cihazın tamamen soğumasını bekleyin (yaklaşık 10 dakika). Her uygulamadan sonra cihazı ve kullandığınız maskeleri "Temizlik ve bakım" bölümünde belirtildiği şekilde temizleyin

8. TEMİZLİK VE BAKIM

⚠ Uyarı

Sağlığınızın tehlikeye maruz kalmasını önlemek için aşağıdaki hijyen kurallarına uyun. Temizliğe başlamadan önce cihazın kapatılmış, elektrik bağlantısı kesilmiş ve soğumuş olması gerekir.

Her kullanımdan sonra cihaz temizlenmelidir.

1. Cihazın soğuduğundan (yakl. 10 dakika), açma/kapatma şalterinin "KAPALI" konumunda olduğundan ve cihazın elektrik şebekesinden ayrılmış olduğundan emin olun.
2. Aroma haznesi/geri akış haznesi üzerindeki düğmeye basarak cihazın muhafazasını yukarıya doğru çekerek çıkarın.
3. Kapağı saat dönüş yönünün aksine doğru çevirin. Bu işlem için kapak üzerindeki işarete dikkat edin. Kapağı çekerek çıkarın. Su ısıtıcı deposundaki kalan suyu boşaltın. Depoyu temiz bir bezle silerek kurulaştırın veya hava etkiyiyle kurumaya bırakın. Parçaların nemli veya ıslak kalması, bakteri oluşumu riskinin artmasına neden olur. **B**
4. Aroma haznesini/geri akış haznesini çekip çıkarın. **D**
5. Aroma haznesini/geri akış haznesini, muhafazayı, kapağı, uzatma borusunu ve maskeyi sıcak su ve hafif bir temizlik maddesi kullanılarak temizleyin. Bu parçaları iyice yıkayın ve tamamen kurumaya bırakın. Parçaların nemli veya ıslak kalması, bakteri oluşumu riskinin artmasına neden olur.

6. Parçalar tamamen kuruduktan sonra cihazı tekrar birleştirebilirsiniz.
7. Cihazı serin, kuru bir yerde saklayın.

- Ardından maskeyi özenli bir şekilde yumuşak bir bezle kurulaşın.
- Tamamen kuruduktan sonra maskeyi tekrar uzatma borusuna takın.

Ana cihazın temizlenmesi

- Ana cihazı asla suya daldırmayın.
- Ana cihazı yumuşak, hafif nemli bir bez ve hafif bir temizlik malzemesi ile silin. Ardından yumuşak, lif bırakmayan bir bezle kurulaşın. Kimyasal veya aşındırıcı temizlik malzemeleri kullanmayın.

Not

Başka bir yöntemle veya başka temizlik malzemeleri kullanılarak yapılan temizlik cihazda hasara neden olabilir. Bu husus dikkate alınmadığı halde garanti geçerliliğini yitirir.

Nozulun temizlenmesi

Not

Buharı uzatma borusuna ileten nozul bazen tıkanabilir. Cihaz çalışmaya başladığında çok düşük miktarda buhar verirse veya hiç buhar vermezse nozulu temizlemeniz gerekir.

1. Muhafazayı yukarıya doğru çekerek çıkarın.
2. Nozulu saat dönüş yönünde çevirin. Nozulu yukarıya doğru çekerek çıkarın.
3. Hava kanalını temizlemek için nozula ince bir cisim (örneğin bir iğne) sokun. 
4. Nozulu tekrar yerleştirmek için, nozulun tutucularını nozul kafasındaki girintilerle hizalayın. Nozul tutucuları hissedilir şekilde yerine oturuncaya kadar nozulu saat dönüş yönünün aksine doğru çevirin.

Dezenfeksiyon

Sie können die jeweilige Maske durch Abkochen desinfizieren.

- Maskeyi uzatma borusundan çekip çıkarın.
- Maskeyi kaynayan suyun içinde 5 dakika tutun.

Saklama

- Nemli ortamlarda (örn. banyo) saklamayın ve nemli cisimlerle birlikte taşımayın.
- Doğrudan güneş ışınlarına karşı koruyarak saklayın ve taşıyın.
- Cihaz kuru bir yerde ve tercihen ambalajının içinde saklanmalıdır.

9. AKSESUARLAR VE YEDEK PARÇALAR

Yedek parça ve aksesuar satın almak için www.beurer.com adresini ziyaret edin veya (servis adresi listesine göre) ülkenizdeki ilgili servis adresine başvurun. Yedek parçaları ve aksesuarları mağazalarda da bulabilirsiniz.

Tanım	Malzeme	REF
Maske	PVC	601.34
Yüz saunası maskesi	PVC	603.85

10. SORUNLARIN GİDERİLMESİ

Sorunlar/sorular	Olası neden/çözüm
Açma/kapatma şalteri açıldı, ancak cihaz çalışmıyor.	<ol style="list-style-type: none">Priz ve cihaz arasındaki elektrik bağlantısını ve fişin doğru şekilde takılmış olup olmadığını kontrol edin.Cihazda bir termik sigorta mevcuttur. Cihaz kapatıldıktan sonra elektrik fişi prizden çekilmeli ve bir süre beklenmelidir (bkz. Bölüm 3 “Uyarılar ve güvenlik bilgileri” içindeki “Emniyete alma”)
Açık durumdaki cihaz buhar üretmiyor veya çok az üretiyor.	<ol style="list-style-type: none">Su ısıtıcı deposunda su olup olmadığını kontrol edin.Aroma haznesinde sıvı olup olmadığını kontrol edin.Emme hortumunun ve diğer parçaların usulüne uygun şekilde sabitlenmiş olduğundan emin olun.Nozulun tıkanıp tıkanmadığını kontrol edin. Gerekirse nozulu temizleyin (bkz. “Temizlik ve dezenfeksiyon” bölümü, “Nozulun temizlenmesi”)
Herkesin kendi maskesi mi olması gerekiyor?	Hijyenik açıdan bu mutlaka gereklidir.

11. BERTARAF ETME

Çevreyi korumak için cihaz ev atıkları ile birlikte bertaraf edilmemelidir.

Cihazı lütfen elektrikli ve elektronik hurda cihazlarla ilgili AT direktifine (WEEE - Waste Electrical and Electronic Equipment) uygun olarak bertaraf edin.



Bertaraf etme ile ilgili diğer sorularınızı, ilgili yerel makamlara iletebilirsiniz.

12. TEKNİK VERİLER

Model	SI 40
Ölçüler (Yüz saunası maskesi dahil) (GxYxD)	300 x 315 x 130 mm
Ağırlık	738 g
Dahili su ısıtıcı dolun hacmi	maks. 25 ml
Aroma haznesi dolun hacmi	maks. 60 ml
Elektrik bağlantısı	220 – 240 V~; 50 – 60 Hz
Buhar sıcaklığı	yakl. 43°C
Su kaynama süresi	yakl. 2 dakika
Maksimum çalışma süresi	yakl. 10 dakika
Çalışma koşulları	Sıcaklık: +10 °C - +40 °C Bağıl hava nemi: %10 - %95 Ortam basıncı: 700 - 1060 hPa
Saklama ve taşıma koşulları	Sıcaklık: 0 °C - +60 °C Bağıl hava nemi: %10 - %95 Ortam basıncı: 500 - 1060 hPa

Teknik değişiklik hakkı saklıdır.

Ayrıntılı bilgi (örneğin CE Uygunluk Beyanı) için lütfen belirtilen servis adresine başvurun.

13. GARANTİ/SERVIS

Garanti ve garanti koşulları ile ilgili ayrıntılı bilgileri cihazla birlikte verilen garanti broşüründe bulabilirsiniz.



Внимательно прочтите данную инструкцию по применению, сохраните ее для последующего использования, храните в доступном для других пользователей месте и следуйте ее указаниям.

Оглавление

1. Комплект поставки.....	50
2. Пояснения к символам.....	50
3. Использование по назначению	51
4. Предостережения и указания по технике безопасности	51
5. Описание прибора.....	54
6. Подготовка к работе.....	54
7. Применение.....	54
8. Очистка и уход.....	55
9. Аксессуары и запасные детали	56
10. Что делать при возникновении проблем?	57
11. Утилизация	57
12. Технические данные	57
13. Гарантия/сервисное обслуживание	58

1. КОМПЛЕКТ ПОСТАВКИ



Проверьте комплектность поставки и убедитесь, что на картонной упаковке нет внешних повреждений. Перед использованием убедитесь, что прибор и его принадлежности не имеют видимых повреждений, и удалите все упаковочные материалы. При наличии сомнений не используйте прибор и обратитесь к продавцу или в сервисную службу по указанному адресу.

- Паровой распылитель
- Маска для ароматерапии
- Маска для сауны для лица
- Инструкция по применению

2. ПОЯСНЕНИЯ К СИМВОЛАМ

На приборе, в инструкции по применению, на упаковке и фирменной табличке прибора используются следующие символы.

	Предостережение Предупреждает об опасности травмирования или нанесения вреда здоровью.
	Внимание Указывает на возможность повреждения прибора/принадлежностей.
	Информация об изделии Обращает внимание на важную информацию
	Соблюдайте инструкцию по применению.
	Прибор с классом защиты 2.
	Производитель.
I	Вкл.
O	Выкл.
IP21	Защищено от проникновения твердых тел размером $\geq 12,5$ мм и от вертикально падающих капель воды.
CE	Это изделие соответствует требованиям действующих европейских и национальных директив.

	<p>Маркировка для идентификации упаковочного материала. A = сокращенное обозначение материала, B = номер материала: 1-7 = пластик, 20-22 = бумага и картон</p>
	<p>Номер партии</p>
	<p>Снимите упаковку с изделия и утилизируйте ее в соответствии с местными предписаниями.</p>

3. ИСПОЛЬЗОВАНИЕ ПО НАЗНАЧЕНИЮ

Данный прибор предназначен для выработки пара с целью увлажнения кожи и воздуха в помещении. Возможно использование добавок, например эфирных масел.

Прибор пригоден к повторному использованию после обработки. Обработка включает в себя замену масок, а также дезинфекцию поверхностей прибора с помощью обычного дезинфицирующего средства.

Обратите внимание: если прибор используется несколькими людьми, замена масок обязательна. Рекомендуется менять маску после использования в течение года.

4. ПРЕДОСТЕРЕЖЕНИЯ И УКАЗАНИЯ ПО ТЕХНИКЕ БЕЗОПАСНОСТИ

Предостережение

- Перед использованием убедитесь, что прибор и его принадлежности не имеют видимых повреждений. При возникновении сомнений не используйте прибор и обратитесь к продавцу или в сервисную службу по указанному адресу.
- При сбоях в работе прибора см. гл. «Решение проблем».

- Не является медицинским изделием. При необходимости лечения проконсультируйтесь с врачом.
- Данный прибор может использоваться детьми старше 8 лет, а также лицами с ограниченными физическими, сенсорными или умственными способностями или с недостаточными знаниями и опытом в том случае, если они находятся под присмотром или проинструктированы о безопасном применении прибора и возможных опасностях.
- Не позволяйте детям играть с прибором.
- При использовании парового ингалятора придерживайтесь общепринятых санитарно-гигиенических норм.
- Если прибор работает некорректно или у Вас появились недомогание или боли, немедленно прекратите его использование.
- Не прислоняйте лицо к маске вплотную: использование горячего пара может привести к ожогам. Во время использования закрывайте глаза и защищайте участки кожи, чувствительные к высоким температурам.
- Не открывайте прибор (не снимайте верхний колпак, не откручивайте крышку) во время использования. Дайте прибору остыть. Существует опасность ожога.
- Не используйте прибор в помещениях с горючими газами и при высокой концентрации кислорода.
- Не оставляйте прибор без присмотра во время эксплуатации.
- Перед выполнением любых работ по очистке и (или) техническому обслуживанию необходимо выключить прибор и вынуть вилку из розетки.
- Храните упаковочный материал в местах, недоступных для детей (опасность удушья).
- Во избежание запутывания и удушья храните кабель в местах, недоступных для детей младшего возраста.

- Не используйте дополнительные детали, не рекомендованные производителем.
- Прибор должен подключаться только к сетевому напряжению, указанному на заводской табличке.
- Не погружайте прибор в воду и не используйте его во влажных помещениях. Не допускайте попадания жидкостей внутрь прибора.
- Берегите прибор от сильных ударов.
- Не прикасайтесь к кабелю мокрыми руками — опасность поражения электрическим током.
- Не вытаскивайте вилку из розетки, держась за сетевую кабель.
- Не зажимайте и не перегибайте кабель, не давайте ему соприкоснуться с острыми краями или свисать, защищайте его от воздействия высокой температуры.
- Рекомендуется полностью разматывать питающий кабель для предотвращения перегрева.
- Если провод сетевого питания прибора поврежден, он подлежит замене производителем, сервисной службой или другим компетентным специалистом во избежание опасности.
- При вскрытии прибора существует опасность удара электрическим током. Прибор гарантированно отсоединен от сети электроснабжения только в том случае, если вилка вынута из розетки.
- Если прибор упал, подвергся сильному воздействию влаги или получил иные повреждения, его дальнейшее использование запрещено. При наличии сомнений обратитесь в сервисную службу или к торговому представителю.
- Эксплуатация парового ингалятора разрешена только с предназначенными для него принадлежностями.



Внимание

- Сбои в подаче электроэнергии, неожиданно возникшие неисправности и другие неблагоприятные условия могут привести к выходу прибора из строя. В этом случае рекомендован запасной прибор.
- Запрещено использовать прибор с удлинителем.
- Прибор и питающий кабель нельзя хранить вблизи источников тепла.
- Не пользуйтесь прибором в помещениях, в которых перед этим расплылись аэрозоли. Такие помещения необходимо проветривать перед проведением терапии.
- Запрещено размещать какие-либо предметы в вентиляционном отверстии.
- Запрещено закрывать вентиляционное отверстие.
- Запрещено использовать прибор с пустой емкостью для масел.
- Запрещено использовать прибор с пустой емкостью для нагрева воды.
- Из гигиенических соображений каждый пользователь должен иметь свои индивидуальные принадлежности.
- После каждого использования выключайте прибор из розетки.
- Храните прибор в местах, защищенных от атмосферных воздействий. Необходимо обеспечить соответствующие условия окружающей среды для хранения прибора.

ПРЕДОХРАНИТЕЛЬ

- Прибор имеет предохранитель. Его замена должна производиться только квалифицированным персоналом со специальным допуском.
- Кроме того, прибор имеет термopредохранитель, который отключает подачу пара при перегреве. При перегреве лампочка на кнопке ВКЛ./ВЫКЛ. погаснет автоматич-

чески. В этом случае выполните следующие действия.

1. Сначала выключите прибор.
2. Затем извлеките вилку сетевого кабеля из розетки.
3. Подождите не менее 30 минут и дайте прибору полностью остыть.
4. Снова включите прибор и проверьте, работает ли он без нареканий. Если прибор полностью исправен, его можно снова использовать. В противном случае обратитесь в сервисную службу или к официальному дистрибьютору.

Общие указания

Внимание

- Используйте прибор исключительно:
 - для людей;
 - в целях, для которых он был разработан, и только тем способом, который указан в данной инструкции по применению.
- Любое применение не по назначению может быть опасным!
- При чрезвычайных ситуациях прежде всего необходимо оказать первую помощь пострадавшему.
- Используйте только дистиллированную воду и эфирные масла. Применение других жидкостей при определенных условиях может привести к повреждению парового ингалятора.
- Прибор не предназначен для использования на производстве или в клинических условиях. Его применение разрешено исключительно в домашних условиях!

Перед вводом в эксплуатацию

Внимание

- Перед использованием прибора следует удалить все упаковочные материалы.
- Не допускайте загрязнения прибора, защищайте его от пыли и влаги. Во время использования ни в коем случае не накрывайте прибор.
- Не используйте прибор в сильно запыленных помещениях.
- В случае обнаружения дефектов или неполадок в работе немедленно отключите прибор.
- Производитель не несет ответственности за ущерб, вызванный неквалифицированным или ненадлежащим использованием прибора.

Ремонт прибора

Указание

- Ни в коем случае не открывайте прибор и не ремонтируйте его самостоятельно: безупречная работа в этом случае не гарантируется. Несоблюдение этого требования ведет к потере гарантии.
- Прибор не требует технического обслуживания.
- Если прибор нуждается в ремонте, обратитесь в сервисную службу или к официальному дистрибьютору.

5. ОПИСАНИЕ ПРИБОРА

Соответствующие чертежи представлены на стр. 3.

- 1 Маска для ароматерапии
- 2 Регулятор пара
- 3 Колпак
- 4 Крышка
- 5 Емкость для нагрева воды
- 6 Кнопка ВКЛ./ВЫКЛ.
- 7 Сетевой кабель
- 8 Емкость для использованной жидкости
- 9 Емкость для масла
- 10 Всасывающий шланг
- 11 Распылительная форсунка
- 12 Маска для сауны для лица

6. ПОДГОТОВКА К РАБОТЕ

Указание

Следуйте указаниям главы «Очистка и дезинфекция» перед началом эксплуатации прибора, а также после длительного перерыва в использовании.

1. Извлеките прибор из упаковки. Проследите за тем, чтобы рядом с местом установки находилась розетка.
2. Установите прибор на ровную и прочную поверхность и снимите колпак, нажав на кнопку над емкостью для масел/емкостью для использованной жидкости. **A**
3. Удалите наклейку с предупреждением об опасности с крышки. Открутите крышку против часовой стрелки. Обращайте внимание на маркировку на крышке. Снимите крышку. **B**

4. Залейте прибл. 25 мл воды в емкость для нагрева (не превышая при этом отметку MAX). Налейте в емкость для нагрева воды только воду — другие жидкости запрещены! **C**
5. Снова наденьте крышку и плотно закрутите ее по часовой стрелке. Обращайте внимание на маркировку на крышке.
6. Вновь установите сверху колпак.
7. Выньте емкость для масел/емкость для использованной жидкости. Залейте в емкость жидкость, предназначенную для распыления (например, раствор поваренной соли). Не превышайте при этом отметку MAX (60 мл). **D**
8. Затем правильно установите емкость для масел/емкость для использованной жидкости обратно в прибор. Следите, чтобы всасывающий шланг касался дна емкости для масел. **E**
9. Для получения более мелких паровых частиц переключите регулятор пара вниз, для более крупных — вверх. **F**
10. Убедитесь в том, что кнопка ВКЛ./ВЫКЛ. находится в положении ВЫКЛ. Располагайте сетевой кабель таким образом, чтобы об него никто не мог споткнуться. Вставьте вилку сетевого кабеля в соответствующую розетку. Подключайте прибор только к сетевому напряжению, указанному на заводской табличке.
11. Выберите маску в соответствии с целью применения (ароматерапия или сауна для лица).
12. Приведите кнопку ВКЛ./ВЫКЛ. в положение ВКЛ.

7. ПРИМЕНЕНИЕ

Прибор начинает выделять пар примерно через 2 минуты.

В связи с индивидуальной температурной чувствительностью рекомендуется начинать процедуру на достаточном расстоянии. Не по-

мешайте лицо непосредственно внутрь маски. Уменьшайте расстояние постепенно.

Следите за тем, чтобы пар из маски не попадал в глаза. Поэтому во время применения прибора рекомендуется закрывать глаза.

Применение с маской для ароматерапии во время простуды

Прибор следует использовать, сидя прямо и без напряжения за столом, а не в кресле, чтобы не сдавливать дыхательные пути и не снижать эффективность процедуры. Сделайте глубокий вдох.

Применение с маской для сауны для лица в целях косметического ухода

Сядьте перед прибором. Наклоните лицо вперед так, чтобы оно оказалось над маской. После применения умойтесь холодной водой. Затем нанесите крем или маску для лица. Действующие вещества глубоко проникают в кожу через открытые поры. Суммарное время использования сауны для лица не должно превышать 20 минут в день. Рекомендуемая частота применения: 2–3 раза в неделю. Как только подача пара станет менее интенсивной (макс. продолжительность процедуры прибл. 10 минут), переведите кнопку ВКЛ./ВЫКЛ. в положение ВЫКЛ.

После каждого использования извлекайте вилку из розетки. Подождите, пока прибор полностью остынет (приблизительно 10 минут). Очищайте прибор и использованную маску после каждого применения, как указано в главе «Очистка и уход».

8. ОЧИСТКА И УХОД

Предостережение

Соблюдайте описанные ниже правила гигиены во избежание рисков для здоровья. Перед ка-

ждой очисткой убедитесь, что прибор выключен, отсоединен от сети и остыл.

Необходимо проводить очистку прибора после каждого использования

1. Убедитесь в том, что прибор остыл (прибл. 10 минут), кнопка ВКЛ./ВЫКЛ. находится в положении ВЫКЛ., а прибор отключен от питания.
2. Снимите верхний колпак прибора, нажав на кнопку над емкостью для масел/емкостью для использованной жидкости.
3. Открутите крышку против часовой стрелки. Обращайте внимание на маркировку на крышке. Снимите крышку. Вылейте оставшуюся воду из емкости для нагревания. Затем промокните ее сухим полотенцем или оставьте до полного высыхания естественным способом. При наличии остаточной влажности повышается риск размножения бактерий. **B**
4. Выньте емкость для масел/емкость для использованной жидкости. **D**
5. Вымойте емкость для масел/емкость для использованной жидкости, колпак, крышку, удлинительную трубку и маску теплой водой с мягким моющим средством. Тщательно промойте все компоненты прибора и дайте им высохнуть. При наличии остаточной влажности повышается риск размножения бактерий.
6. После высыхания прибор можно собрать.
7. Храните прибор в прохладном сухом помещении.

Очистка основного прибора

- Не погружайте прибор в воду.
- Протрите прибор мягкой, слегка влажной тканью. Используйте при этом мягкое чистящее средство. Затем вытрите прибор

насухо мягкой безворсовой тканью. Не используйте химические очистители или абразивные чистящие средства.

i Указание

Любой другой способ очистки или использование других очищающих средств могут привести к повреждению прибора. Несоблюдение этого требования ведет к потере гарантии.

Очистка распылительной форсунки

i Указание

Распылительная форсунка, подающая пар в удлинительную трубку, может забиваться. Если прибор выделяет меньше пара, чем обычно, или вообще его не выделяет, необходимо провести очистку распылительной форсунки.

1. Снимите верхний колпак.
2. Открутите распылительную форсунку по часовой стрелке. Снимите ее.
3. Введите тонкий предмет (например, иглу) в распылительную форсунку для прочистки воздушного канала. **G**
4. Для закрепления форсунки совместите фиксаторы с соответствующими выемками на форсунке. Выкрутите распылительную форсунку против часовой стрелки до щелчка.

Дезинфекция

Продезинфицировать маску можно кипячением.

- Отсоедините маску от удлинительной трубки.
- Поместите маску на 5 минут в кипящую воду.
- Тщательно протрите маску мягкой тканью.
- Присоедините сухую маску к удлинительной трубке.

Хранение

- Нельзя хранить прибор во влажных помещениях (например, в ванной комнате) и перевозить его вместе с влажными предметами.
- Храните и перевозите прибор в месте, защищенном от длительного воздействия прямых солнечных лучей.
- Храните прибор в сухом месте, лучше всего в упаковке.

9. АКСЕССУАРЫ И ЗАПАСНЫЕ ДЕТАЛИ

Принадлежности и запасные детали можно приобрести на сайте www.beurer.com или через сервисную службу в Вашей стране (см. список адресов сервисной службы). Принадлежности и запасные детали также можно приобрести в розничных магазинах.

Наименование	Материал	Кодовый номер
Маска	PBX	601.34
Маска для сауны для лица	PVC	603.85

10. ЧТО ДЕЛАТЬ ПРИ ВОЗНИКНОВЕНИИ ПРОБЛЕМ?

Проблемы/вопросы	Возможная причина/устранение
Кнопка ВКЛ./ВЫКЛ. включена, но прибор не работает.	1. Проверьте подключение к розетке, а также убедитесь, что вилка вставлена правильно.
	2. Прибор оснащен термopредохранителем. После отключения необходимо извлечь сетевой штекер и выдержать время ожидания (см. «Предохранитель» в главе 3, «Предостережения и указания по технике безопасности»).
Включенный прибор производит мало пара либо совсем не производит.	1. Проверьте, есть ли вода в соответствующей емкости для нагрева.
	2. Проверьте, есть ли жидкость в соответствующей емкости для масел.
	3. Убедитесь в том, что всасывающий шланг и другие части прибора закреплены надлежащим образом.
	4. Проверьте, не забита ли распылительная форсунка. При необходимости проведите очистку распылительной форсунки (см. «Очистка распылительной форсунки» в главе «Очистка и дезинфекция»).

Проблемы/вопросы	Возможная причина/устранение
Нужна ли каждому пользователю индивидуальная маска?	Это обязательно по гигиеническим соображениям.

11. УТИЛИЗАЦИЯ

В целях защиты окружающей среды прибор следует утилизировать отдельно от бытового мусора.

Прибор следует утилизировать согласно директиве ЕС об отходах электрического и электронного оборудования — WEEE (Waste Electrical and Electronic Equipment).



При возникновении вопросов обращайтесь в коммунальную организацию, занимающуюся утилизацией.

12. ТЕХНИЧЕСКИЕ ДАННЫЕ

Модель	SI 40
Размеры (включены Маска для сауны для лица) (Ш x В x Г)	300 x 315 x 130 мм
Вес	738 г
Вместимость емкости для нагрева воды	Макс. 25 мл
Объем наполнения емкости для масел	Макс. 60 мл
Подключение к сети	220–240 В ~; 50–60 Гц
Температура пара	Прибл. 43 °С

Время нагрева жидкости	Прибл. 2 минуты
Макс. время работы	Прибл. 10 минут
Условия эксплуатации	Температура: от +10 до +40 °C Относительная влажность воздуха: от 10 до 95 % Атмосферное давление: от 700 до 1060 гПа
Условия хранения и транспортировки	Температура: от 0 до +60 °C Относительная влажность воздуха: от 10 до 95 % Атмосферное давление: от 500 до 1060 гПа

Возможны технические изменения.

Для получения подробных сведений (например, о соответствии директивам ЕС) обращайтесь в сервисный центр по указанному адресу.

13. ГАРАНТИЯ / СЕРВИСНОЕ ОБСЛУЖИВАНИЕ

Более подробная информация по гарантии/сервису находится в гарантийном/сервисном талоне, который входит в комплект поставки.



Należy dokładnie przeczytać niniejszą instrukcję obsługi, zachować ją i przechowywać w miejscu dostępnym dla innych użytkowników oraz przestrzegać podanych w niej wskazówek.

Spis treści

1. Zawartość opakowania	59
2. Objasnienie symboli	59
3. Uzytkowanie zgodne z przeznaczeniem	60
4. Ostrzeżenia i wskazówki dotyczące bezpieczeństwa	60
5. Opis urządzenia	62
6. Uruchomienie	62
7. Zastosowanie	63
8. Czyszczenie i konserwacja	63
9. Akcesoria i części zamienne	65
10. Postępowanie w przypadku problemów	65
11. Utylizacja	65
12. Dane techniczne	66
13. Gwarancja/ serwis	66

1. ZAWARTOŚĆ OPAKOWANIA

Zestaw należy sprawdzić pod kątem zewnętrznych uszkodzeń kartonowego opakowania oraz kompletności zawartości. Przed użyciem upewnić się, że na urządzeniu ani na akcesoriach nie widać żadnych uszkodzeń, a wszystkie części opakowania zostały usunięte. W razie wątpliwości zaprzestać używania urządzenia i zwrócić się do sprzedawcy lub pod podany adres działu obsługi klienta.

- Inhalator parowy
- Maska do aromaterapii
- Maska do twarzy do sauny
- Instrukcja obsługi

2. OBJAŚNIENIE SYMBOLI

Na urządzeniu, w instrukcji obsługi, na opakowaniu i tabliczce znamionowej urządzenia zastosowano następujące symbole:

	Ostrzeżenie Ostrzeżenie przed zagrożeniem obrażeniami ciała lub utratą zdrowia
	Uwaga Ostrzeżenie przed niebezpieczeństwem uszkodzenia urządzenia/akcesoriów
	Informacja o produkcie Wskazówka z ważnymi informacjami.
	Należy przestrzegać instrukcji obsługi
	Urządzenie II klasy ochronności
	Producent
I	Wł.
O	Wył.
	Ochrona przed ciałami obcymi o wielkości $\geq 12,5$ mm i kroplami wody spadającymi pionowo
	Niniejszy produkt spełnia wymagania obowiązujących dyrektyw europejskich i krajowych
	Oznakowanie identyfikujące materiał opakowaniowy. A = skrót nazwy materiału, B = numer materiału: 1-7 = tworzywa sztuczne, 20-22 = papier i tektura
	Oznaczenie partii towaru



Oddzielić produkt i elementy opakowania i zutylizować je zgodnie z lokalnymi przepisami.

3. UŻYTKOWANIE ZGODNE Z PRZEZNACZENIEM

To urządzenie opracowano specjalnie do wytwarzania pary wodnej w celu nawilżenia skóry i powietrza w pomieszczeniu. Możliwe jest wykorzystanie dodatków, takich jak olejki eteryczne.

Urządzenie jest gotowe do ponownego użycia po odpowiednim przygotowaniu. Przygotowanie obejmuje wymianę masek, a także dezynfekcję powierzchni urządzenia za pomocą dostępnego w handlu środka do dezynfekcji.

Należy pamiętać, że maski należy zawsze wymieniać, jeśli urządzenie jest używane przez kilka osób. Zaleca się wymianę masek po roku.

4. OSTRZEŻENIA I WSKAZÓWKI DOTYCZĄCE BEZPIECZEŃSTWA



Ostrzeżenie

- Przed użyciem należy się upewnić, że urządzenie i akcesoria nie wykazują żadnych widocznych uszkodzeń. W razie wątpliwości zaprzestać używania urządzenia i zwrócić się do dystrybutora lub napisać na podany adres działu obsługi klienta.
- W przypadku stwierdzenia usterek urządzenia należy zapoznać się z rozdziałem „Rozwiązywanie problemów”.
- Nie jest to produkt medyczny. Jeśli konieczne jest leczenie zalecone przez lekarza, należy w każdym przypadku skonsultować się z własnym lekarzem.
- Urządzenie może być obsługiwane przez dzieci od 8 roku życia oraz osoby z ograniczoną sprawnością fizyczną, ruchową i umysłową lub

brakiem doświadczenia i wiedzy tylko wtedy, gdy znajdują się one pod nadzorem lub otrzymały instrukcje dotyczące bezpiecznego korzystania z urządzenia i są świadome zagrożeń wynikających z jego użytkowania.

- Dzieciom nie wolno bawić się urządzeniem.
- Podczas stosowania inhalatora należy przestrzegać ogólnych zasad higieny.
- W przypadku nieprawidłowego działania urządzenia, złego samopoczucia lub pojawienia się bólu natychmiast przerwać stosowanie.
- Nie trzymać twarzy zbyt blisko maski, ponieważ gorąca para może spowodować oparzenia. Podczas użytkowania należy zamknąć oczy i chronić miejsca wrażliwe na wysokie temperatury.
- Nigdy nie otwierać urządzenia (nie zdejmować osłony, nie odkręcać pokrywy) podczas pracy. Poczekać, aż urządzenie ostygnie. Istnieje ryzyko oparzenia.
- Urządzenia nie należy używać w pobliżu gazów palnych ani wysokiego stężenia tlenu.
- Włączanego urządzenia nie należy nigdy pozostawiać bez nadzoru.
- Przed każdym czyszczeniem i/lub konserwacją należy wyłączyć urządzenie oraz wyjąć wtyczkę.
- Opakowanie należy przechowywać w miejscu niedostępnym dla dzieci (niebezpieczeństwo uduszenia).
- Aby uniknąć zagrożenia zaplątania lub uduszenia, kabel należy przechowywać w miejscu niedostępnym dla małych dzieci.
- Nie należy stosować akcesoriów, które nie są zalecane przez producenta.
- Urządzenie może być podłączane tylko do sieci o napięciu zgodnym z napięciem na tabliczce znamionowej.
- Urządzenia nie należy zanurzać w wodzie ani stosować w wilgotnych pomieszczeniach. W żadnym wypadku do urządzenia nie powinna dostać się ciecz.

- Urządzenie należy chronić przed silnymi wstrząsami.
- Nie należy chwycić kabla zasilającego mokrymi rękami, gdyż grozi to porażeniem.
- Wtyczki nie należy wyciągać z gniazda sieciowego, ciągnąc za przewód.
- Przewodu nie należy zaginać, ścisnąć ani prowadzić nad ostrymi przedmiotami. Przewody nie powinny luźno zwisać. Ponadto należy chronić je przed wysoką temperaturą.
- Zaleca się całkowite rozwinięcie kabla zasilającego, aby uniknąć niebezpieczeństwa przegrzania.
- W przypadku uszkodzenia kabla zasilającego jego wymianę należy zlecić, ze względów bezpieczeństwa, producentowi urządzenia, pracownikowi działu obsługi klienta lub odpowiednio wykwalifikowanemu fachowcowi.
- W trakcie otwierania urządzenia istnieje ryzyko porażenia prądem. Tylko wtedy, gdy wtyczka zostanie wyjęta z gniazda sieciowego, można być pewnym, że zasilanie zostało odłączone.
- Nie należy dalej użytkować urządzenia, jeśli uległo upadkowi, było narażone na działanie znacznej wilgoci lub jest uszkodzone. W przypadku wątpliwości należy skontaktować się z serwisem lub sprzedawcą.
- Inhalator parowy może być używany wyłącznie z odpowiednimi akcesoriami.
- Nie wkładać żadnych przedmiotów do szczelin wentylacyjnych.
- Nie blokować szczeliny wentylacyjnej.
- Nigdy nie używać urządzenia z pustym zbiornikiem na olejki eteryczne.
- Nigdy nie używać urządzenia z pustym zbiornikiem podgrzewacza wody.
- Ze względów higienicznych konieczne jest, aby każdy użytkownik używał własnych akcesoriów.
- Po użyciu należy zawsze wyjąć wtyczkę z gniazda zasilającego.
- Urządzenie należy przechowywać w miejscu zabezpieczonym przed wpływem warunków atmosferycznych. Urządzenie należy przechowywać w zalecanych warunkach otoczenia.

BEZPIECZNIK

- Urządzenie zawiera jeden bezpiecznik. Może go wymienić wyłącznie autoryzowany personel.
- Urządzenie jest również wyposażone w bezpiecznik termiczny, który wyłącza parownik w przypadku przegrzania. W przypadku przegrzania lampka na włączniku gaśnie automatycznie. W takim przypadku należy postępować w następujący sposób:
 1. Najpierw wyłączyć urządzenie.
 2. Następnie wyciągnąć wtyczkę z gniazda.
 3. Odczekać co najmniej 30 minut, aż urządzenie całkowicie ostygnie.
 4. Ponownie włączyć urządzenie i sprawdzić, czy działa prawidłowo. Jeśli tak jest, można ponownie używać urządzenia. W przeciwnym razie należy skontaktować się z działem obsługi klienta lub autoryzowanym sprzedawcą.

Wskazówki ogólne

Uwaga

- Urządzenie może być stosowane wyłącznie:
 - u ludzi,

Uwaga

- W przypadku awarii zasilania, nagłych usterek oraz innych niekorzystnych warunków może dojść do uszkodzenia urządzenia. Z tego względu zaleca się posiadanie urządzenia zastępczego.
- Nie podłączać urządzenia do przedłużacza.
- Urządzenie oraz kabel zasilający nie mogą być przechowywane w pobliżu źródeł ciepła.
- Urządzenia nie należy stosować w pomieszczeniach, w których wcześniej rozpylano spray. Przed rozpoczęciem zabiegu należy takie pomieszczenie wywietrzyć.

- w celu zgodnym z przeznaczeniem oraz w sposób opisany w niniejszej instrukcji obsługi.
- Użycie niezgodne z przeznaczeniem może być niebezpieczne!
- W razie nagłego wypadku najpierw należy udzielić pierwszej pomocy.
- Stosować wyłącznie wodę destylowaną i olejki eteryczne. Zastosowanie innych substancji płynnych może w określonych warunkach spowodować awarię inhalatora.
- Urządzenie nie jest przystosowane do użytku komercyjnego czy klinicznego, lecz wyłącznie do użytku prywatnego!

5. OPIS URZĄDZENIA

Oдноśne rysunki przedstawiono na stronie 3.

- 1 Maska do aromaterapii
- 2 Zmienny regulator pary
- 3 Pokrywa
- 4 Pokrywa
- 5 Zbiornik podgrzewacza wody
- 6 Włącznik
- 7 Przewód zasilający
- 8 Zbiornik zwrotny
- 9 Zbiornik na olejki eteryczne
- 10 Przewód ssący
- 11 Dysza
- 12 Maski do twarzy do sauny

6. URUCHOMIENIE

Wskazówka

Przed pierwszym użyciem urządzenia lub po dłuższym okresie przechowywania należy zastosować się do wskazówek zawartych w rozdziale „Czyszczenie i dezynfekcja”.

1. Wyjąć urządzenie z opakowania. W pobliżu miejsca stosowania powinno znajdować się gniazdo sieciowe.
2. Umieścić urządzenie na płaskiej i stabilnej powierzchni i pociągnąć osłonę do góry, naciskając przycisk nad zbiornikiem na olejki eteryczne / zbiornikiem zwrotnym. **A**
3. Usunąć naklejkę ze wskazówką ostrzegawczą z pokrywy. Obrócić pokrywę w kierunku przeciwnym do ruchu wskazówek zegara. Przestrzegać oznaczenia na pokrywie. Zdjąć pokrywę. **B**
4. Włączyć do zbiornika podgrzewacza wody ok. 25 ml wody (nie napełniać zbiornika podgrzewacza

Przed uruchomieniem

Uwaga

- Przed użyciem urządzenia należy usunąć wszelkie pozostałości opakowania.
- Chronić urządzenie przed kurzem, zabrudzeniami i wilgocią oraz nigdy nie przykrywać urządzenia podczas pracy.
- Nie należy stosować urządzenia w miejscach mocno zakurzonych.
- Natychmiast wyłączyć urządzenie, jeżeli jest ono uszkodzone lub nie działa w prawidłowy sposób.
- Producent nie ponosi odpowiedzialności za szkody wynikające z niewłaściwego użytkownika urządzenia.

Naprawa

Wskazówka

- W żadnym wypadku nie wolno samodzielnie otwierać ani naprawiać urządzenia, gdyż może to zaburzyć jego prawidłowe działanie. Nieprzestrzeganie powyższych zasad powoduje utratę gwarancji.
- Urządzenie nie wymaga konserwacji.
- W celu naprawy należy zwrócić się do serwisu lub autoryzowanego dystrybutora.

wody powyżej znaku „MAX”). Napełniać zbiornik podgrzewacza wody wyłącznie wodą! Inne płyny są niedozwolone. **C**

5. Założyć pokrywę i dokręcić ją zgodnie z ruchem wskazówek zegara. Przestrzegać oznaczenia na pokrywie.
6. Nałożyć osłonę od góry.
7. Wyciągnąć zbiornik na olejki eteryczne / zbiornik zwrotny. Napełnić zbiornik na olejki eteryczne cieczą do rozpylenia (np. roztworem soli kuchennej). Nie napełniać zbiornika na olejki eteryczne powyżej znaku „MAX” (60 ml). **D**
8. Następnie należy umieścić zbiornik na olejki eteryczne / zbiornik zwrotny z powrotem w urządzeniu. Upewnić się, że wąż ssący dotyka dna zbiornika na olejki eteryczne. **E**
9. Przesunąć zmienny regulator pary w dół, aby uzyskać mniejsze cząstki pary lub w górę, aby uzyskać większe cząstki pary. **F**
10. Upewnić się, że włącznik znajduje się w pozycji „WYŁ.”. Kabel sieciowy należy położyć tak, aby uniemożliwić ewentualne potknięcie się o niego. Podłączyć wtyczkę sieciową do odpowiedniego gniazda wtykowego. Urządzenie można podłączyć tylko do sieci o napięciu podanym na tabliczce znamionowej.
11. Należy wybrać odpowiednią maskę do danego zastosowania (maska do aromaterapii lub sauna do twarzy).
12. Ustawić włącznik w pozycji „WŁ.”.

7. ZASTOSOWANIE

Urządzenie zacznie uwalniać parę po około 2 minutach.

Ze względu na indywidualne odczuwanie temperatury zalecamy rozpoczęcie stosowania przy zachowaniu odpowiedniej odległości. Nie umieszczać twarzy bezpośrednio w masce. Stopniowo zmniejszać odległość.

Upewnić się, że do oczu nie dostanie się para wodna z maski. Z tego względu zaleca się zamknięcie oczu podczas stosowania.

Corzystanie z maski do aromaterapii podczas przeziębienia

Podczas używania urządzenia należy usiąść prosto i wygodnie przy stole, ale nie w fotelu, aby nie blokować dróg oddechowych, co mogłoby zmniejszyć skuteczność. Wciągnąć głęboko powietrze.

Użycie maski do sauny do twarzy w celu pielęgnacji twarzy

Usiąść przed urządzeniem. Pochylić się do przodu, tak aby twarz znajdowała się nad maską. Po zabiegu umyć twarz zimną wodą. Nałożyć na twarz krem do twarzy lub maseczkę do twarzy. Otwarte pory pozwolą wnikać substancjom aktywnym głęboko w skórę. Nie wolno używać maski do sauny do twarzy dłużej niż łącznie 20 minut dziennie. Zaleca się wykonywanie zabiegu 2-3 razy w tygodniu. Gdy tylko produkcja pary spada (maksymalny czas trwania ok. 10 minut), ustawić przycisk włączania/wyłączania w pozycji „WYŁ.”.

Zawsze po zakończeniu korzystania z urządzenia wyjąć wtyczkę z gniazdka. Pozostawić urządzenie do ostygnięcia na (ok. 10 minut). Czyścić urządzenie i zastosowane maski po każdym użyciu zgodnie z instrukcją podaną w rozdziale „Czyszczenie i konserwacja”.

8. CZYSZCZENIE I KONSERWACJA

Ostrzeżenie

Należy stosować się do zasad higieny, aby uniknąć problemów zdrowotnych. Przed czyszczeniem należy wyłączyć urządzenie, wyjąć kabel z gniazdka sieciowego i poczekać na ostygnięcie.

Czyszczenie należy wykonywać po każdym użyciu.

1. Upewnić się, że urządzenie ostygło (ok. 10 minut), włącznik ustawiony jest w pozycji „WYŁ.”, a urządzenie zostało odłączone od zasilania.
2. Pociągnąć osłonę urządzenia do góry, naciskając przycisk nad zbiornikiem na olejki eteryczne / zbiornikiem zwrotnym.
3. Obrócić pokrywę w kierunku przeciwnym do ruchu wskazówek zegara. Przestrzegać oznaczenia na pokrywie. Zdjąć pokrywę. Wylać pozostałą wodę ze zbiornika podgrzewacza wody. Następnie osuszyć go czystym ręcznikiem lub pozostawić do całkowitego wyschnięcia na powietrzu. Pozostający płyn lub wilgoć mogą stwarzać zwiększone ryzyko rozwoju zarazków. **B**
4. Wyciągnąć zbiornik na olejki eteryczne / zbiornik zwrotny. **D**
5. Umyć ciepłą wodą i łagodnym środkiem czyszczącym zbiornik na olejki eteryczne / zbiornik zwrotny, osłonę, pokrywę, rurkę przedłużającą i maskę. Oplukać dokładnie te części i pozostawić do całkowitego wyschnięcia. Pozostający płyn lub wilgoć mogą stwarzać zwiększone ryzyko rozwoju zarazków.
6. Po całkowitym wysuszeniu można ponownie złożyć urządzenie.
7. Urządzenie należy przechowywać w chłodnym i suchym miejscu.

Czyszczenie głównego urządzenia

- Urządzenia nigdy nie zanurzać w wodzie.
- Umyć główne urządzenie miękką, lekko nawilżoną szmatką i łagodnym środkiem czyszczącym. Następnie wytrzeć do sucha miękką, niestrzępiącą się ściereczką. Nie należy stosować środków chemicznych ani szorujących.

i Wskazówka

Każdy inny rodzaj czyszczenia lub inny środek czyszczący może spowodować uszkodzenie urządzenia. Nieprzestrzeganie powyższych zasad powoduje utratę gwarancji.

Czyszczenie dyszy

i Wskazówka

Czasami może dojść do zatkania dyszy przewodzącej parę do rurki przedłużającej. Jeśli urządzenie zaczyna produkować znacznie mniejszą ilość pary lub w ogóle nie wytwarza pary, należy oczyścić dyszę.

1. Zdjąć osłonę do góry.
2. Obrócić dyszę w zgodnie z ruchem wskazówek zegara. Pociągnąć dyszę do góry.
3. Włożyć cienki przedmiot (np. igłę) do dyszy w celu oczyszczenia kanału powietrznego. **G**
4. W celu ponownego zamocowania dyszy należy ustawić uchwyty dyszy we wgłębieniach na głowicy dyszy. Obracać dyszę w kierunku przeciwnym do ruchu wskazówek zegara, aż uchwyty dyszy zatrzaskną się na miejscu.

Dezynfekcja

Maskę można zdezynfekować przez gotowanie.

- Zdjąć maskę z rurki przedłużającej.
- Umieścić maskę we wrzącej wodzie na 5 minut.
- Dokładnie wysuszyć maskę za pomocą miękkiej szmatki.
- Po całkowitym osuszeniu nałożyć ponownie maskę na rurkę przedłużającą.

Przechowywanie

- Urządzenia nie należy przechowywać w wilgotnych pomieszczeniach (np. w łazience) ani transportować z wilgotnymi przedmiotami.

- W trakcie transportu i przechowywania chronić przed bezpośrednim wpływem promieni słonecznych.
- Urządzenie należy przechowywać w suchym miejscu, najlepiej w opakowaniu.

9. AKCESORIA I CZĘŚCI ZAMIENNE

Aby zakupić akcesoria i części zamienne, należy odwiedzić stronę www.beurer.com lub skontaktować się z odpowiednim serwisem (zgodnie z listą adresów serwisowych) w swoim kraju. Ponadto w sklepach dostępne są również akcesoria i części zamienne.

Nazwa	Materiał	Numer REF
Maska	PVC	601.34
Maska do twarzy do sauny	PVC	603.85

10. POSTĘPOWANIE W PRZYPADKU PROBLEMÓW

Problem/ pytanie	Możliwa przyczyna/środek zaradczy
Włącznik jest włączony, ale urządzenie nie działa.	<ol style="list-style-type: none"> 1. Sprawdzić podłączenie zasilania do gniazdka i czy wtyczka sieciowa jest prawidłowo włożona. 2. Urządzenie jest wyposażone w bezpiecznik termiczny. Po wyłączeniu należy wyjąć wtyczkę i zachować odpowiedni czas odczekiwania (patrz „bezpiecznik” w rozdziale 3 „Ostrzeżenia i wskazówki dotyczące bezpieczeństwa”).

Problem/ pytanie	Możliwa przyczyna/środek zaradczy
Włączone urządzenie nie wytwarza lub wytwarza bardzo mało pary.	1. Sprawdzić, czy w zbiorniku podgrzewacza wody znajduje się woda.
	2. Sprawdzić, czy w zbiorniku na olejki eteryczne znajduje się ciecz.
	3. Upewnić się, że przewód ssący i inne elementy są prawidłowo zamocowane.
Włączone urządzenie nie wytwarza lub wytwarza bardzo mało pary.	4. Sprawdzić, czy dysza nie jest zablokowana. W razie potrzeby oczyścić dyszę (patrz „Czyszczenie dyszy” w rozdziale „Czyszczenie i dezynfekcja”).
Czy każdy użytkownik potrzebuje własnej maski?	Z punktu widzenia higieny jest to konieczne.

11. UTYLIZACJA

Aby chronić środowisko naturalne, nie należy utylizować urządzenia wraz z innymi odpadami domowymi.

Urządzenie należy zutylizować zgodnie z dyrektywą WE o zużytych urządzeniach elektrycznych i elektronicznych – WEEE (Waste Electrical and Electronic Equipment).



W razie pytań należy zwrócić się do lokalnego urzędu odpowiedzialnego za utylizację odpadów.

12. DANE TECHNICZNE

Model	SI 40
<hr/>	
Wymiary (W zestawie Mas- ka do twarzy do sauny) (szer. x wys. x gł.)	300 x 315 x 130 mm
<hr/>	
Masa	738 g
<hr/>	
Całkowita objętość wewnętrznego podgrzewacza wody	maks. 25 ml
<hr/>	
Pojemność zbiornika na olejki eteryczne	maks. 60 ml
<hr/>	
Zasilanie sieciowe	220–240 V~; 50–60 Hz
<hr/>	
Temperatura pary	ok. 43°C
<hr/>	
Czas wrzenia wody	ok. 2 minut
<hr/>	
Maks. czas pracy	ok. 10 minut
<hr/>	
Warunki eksploatacji	Temperatura: od +10°C do +40°C Względna wilgotność powie- trza: od 10% do 95% Ciśnienie otoczenia: od 700 hPa do 1060 hPa
<hr/>	
Warunki przechowywania i transportu	Temperatura: od 0°C do +60°C Względna wilgotność powie- trza: od 10% do 95% Ciśnienie otoczenia: od 500 hPa do 1060 hPa
<hr/>	

Zastrzega się prawo do zmian technicznych.
Aby uzyskać szczegółowe dane, np. certyfikat zgodności CE, należy skontaktować się z punktem serwisowym pod podanym adresem.

13. GWARANCJA/SERWIS

Szczegółowe informacje na temat gwarancji i warunków gwarancji znajdują się w załączonej ulotce gwarancyjnej.



Lees deze gebruiksaanwijzing aandachtig door, bewaar deze voor later gebruik, laat deze ook door andere gebruikers lezen en neem alle aanwijzingen in acht.

Inhoud

1. Omvang van de levering.....	67
2. Verklaring van de symbolen	67
3. Voorgescreven gebruik.....	68
4. Waarschuwingen en veiligheidsrichtlijnen.....	68
5. Beschrijving van het apparaat.....	70
6. Ingebruikname.....	70
7. Gebruik.....	71
8. Reiniging en onderhoud	71
9. Toebehoren en reserveonderdelen.....	73
10. Wat te doen bij problemen	73
11. Verwijdering.....	73
12. Technische gegevens	73
13. Garantie/service	74

1. OMVANG VAN DE LEVERING



Controleer of de buitenkant van de verpakking intact is en of alle onderdelen aanwezig zijn. Alvorens het apparaat te gebruiken, moet worden gecontroleerd of het apparaat en de toebehoren zichtbaar beschadigd zijn en moet al het verpakkingsmateriaal worden verwijderd. Wij adviseren u het apparaat bij twijfel niet te gebruiken en contact op te nemen met de verkoper of met de betreffende klantenservice.

- Stoomvernevelaar
- Aromamasker
- Gezichtssaunamasker
- Deze gebruiksaanwijzing

2. VERKLARING VAN DE SYMBOLEN

Op het apparaat, in de gebruiksaanwijzing, op de verpakking en op het typeplaatje van het apparaat worden de volgende symbolen gebruikt:

	Waarschuwing Waarschuwing voor situaties met verwondingsrisico's of gevaar voor uw gezondheid.
	Let op Waarschuwing voor mogelijke schade aan het apparaat of de toebehoren.
	Productinformatie Verwijzing naar belangrijke informatie.
	Gebruiksaanwijzing in acht nemen
	Apparaat uit veiligheidsklasse 2
	Fabrikant
I	Aan
O	Uit
	Beschermd tegen voorwerpen $\geq 12,5$ mm en tegen verticaal neervallende druppels.
	Dit product voldoet aan de eisen van de geldende Europese en nationale richtlijnen.

	Aanduiding voor de identificatie van het verpakkingsmateriaal. A = materiaalaafkorting, B = materiaalnummer: 1-7 = kunststoffen, 20-22 = papier en karton
	Chargennummer
	Scheid het product en de verpakkingscomponenten en voer het afval volgens de lokale voorschriften af.

3. VOORGESCHREVEN GEBRUIK

Dit apparaat is speciaal bedoeld voor het genereren van damp door middel van verdamping om op die manier de omgevingslucht te bevochtigen. Het is mogelijk om toevoegingsmiddelen zoals etherische oliën te gebruiken.

Nadat het apparaat hygiënisch is gereinigd, kan het opnieuw worden gebruikt. Bij de hygiënische reiniging moeten de maskers worden vervangen en moet het oppervlak van het apparaat worden gedesinfecteerd met een in de winkel verkrijgbaar desinfectiemiddel.

Let op dat wanneer het apparaat door meerdere personen wordt gebruikt, de maskers te allen tijde moeten worden vervangen. Wij adviseren u het masker na een jaar te vervangen.

4. WAARSCHUWINGEN EN VEILIGHEIDSRICHTLIJNEN



Waarschuwing

- Voorafgaand aan het gebruik moet worden gecontroleerd of het apparaat en de toebehoren niet zichtbaar zijn beschadigd. Wij adviseren u het apparaat bij twijfel niet te gebruiken en contact op te nemen met de verkoper of met de betreffende klantenservice.
- Raadpleeg bij storingen van het apparaat hoofdstuk “Problemen oplossen”.

- Dit is geen medisch hulpmiddel. Raadpleeg altijd een arts als u een medische behandeling nodig hebt.
- Dit apparaat kan worden gebruikt door kinderen van 8 jaar en ouder en door personen met een beperkt fysiek, zintuiglijk of mentaal vermogen of gebrek aan ervaring of kennis, maar alleen als zij het apparaat onder toezicht gebruiken of zijn geïnstrueerd over het veilige gebruik van het apparaat en zij de daaruit voortkomende gevaren begrijpen.
- Kinderen mogen niet met het apparaat spelen.
- Neem bij het gebruik van de stoomvernevelaar de algemene voorschriften met betrekking tot de hygiëne in acht.
- Stop de behandeling direct als het apparaat niet juist werkt of als u zich niet goed voelt of pijn ervaart.
- Houd uw gezicht niet te dicht bij het masker. Door de hete stoom kunt u namelijk brandwonden in uw gezicht krijgen. Sluit tijdens de behandeling uw ogen en bescherm hittegevoelige zones.
- Open het apparaat nooit (afdekking weghalen, deksel opendraaien) wanneer het in gebruik is. Laat het apparaat eerst afkoelen. Verbrandingsgevaar.
- Gebruik het apparaat niet bij de aanwezigheid van brandbare gassen en hoge zuurstofconcentraties.
- Laat het apparaat nooit onbeheerd achter wanneer het in gebruik is.
- Schakel het apparaat uit en trek de stekker uit het stopcontact voordat u het apparaat reinigt of onderhoudt.
- Houd verpakkingsmateriaal buiten bereik van kinderen (verstikkingsgevaar).
- Houd de kabel buiten bereik van kinderen om te voorkomen dat ze hierin verstrengeld raken.
- Gebruik geen toebehoren die niet door de fabrikant zijn aanbevolen.
- Sluit het apparaat alleen aan op de netspanning die op het typeplaatje wordt aangegeven.

- Dompel het apparaat niet onder in water en gebruik het niet in vochtige ruimten. Er mogen geen vloeistoffen in het apparaat binnendringen.
- Bescherm het apparaat tegen harde schokken.
- Raak het netsnoer nooit met natte handen aan. U zou hierdoor namelijk een elektrische schok kunnen krijgen.
- Trek de stekker niet aan het netsnoer uit het stopcontact.
- Het netsnoer mag niet bekneld raken, knikken of over scherpe voorwerpen worden getrokken. Laat het snoer bovendien niet hangen en bescherm het tegen hitte.
- Rol de voedingskabel volledig af om gevaarlijke oververhitting te voorkomen.
- Als het netsnoer van dit apparaat beschadigd raakt, moet het door de fabrikant, diens klantenservice of een vergelijkbaar gekwalificeerde persoon worden vervangen om gevaarlijke situaties te voorkomen.
- Als u het apparaat opent, kunt u een elektrische schok krijgen. De scheiding van het stroomnet is uitsluitend gewaarborgd als de stekker uit het stopcontact is getrokken.
- Gebruik het apparaat niet meer als het op de grond is gevallen, aan extreme vochtigheid is blootgesteld of op andere wijze beschadigd is geraakt. Neem bij twijfel contact op met de klantenservice of met het verkooppunt.
- De stoomvernevelaar mag alleen in combinatie met de bijbehorende toebehoren worden gebruikt.



Let op

- Door stroomuitval, plotselinge storingen of andere ongunstige omstandigheden kan het apparaat onbruikbaar worden. Zorg daarom voor een reserve-apparaat.
- Gebruik het apparaat niet met verlengsnoer.
- Berg het apparaat en de voedingskabel niet op in de buurt van warmtebronnen.

- Gebruik het apparaat niet in ruimten waarin eerder sprays zijn gebruikt. Ventileer deze ruimten voordat u met de therapie begint.
- Steek geen voorwerpen in de ventilatiesleuven.
- Blokkeer de ventilatiesleuven niet.
- Gebruik het apparaat niet als het aromareservoir leeg is.
- Gebruik het apparaat niet als het waterverwarmingsreservoir leeg is.
- Om hygiënische redenen moet elke gebruiker altijd zijn eigen toebehoren gebruiken.
- Trek na het gebruik altijd de stekker uit het stopcontact.
- Bewaar het apparaat op een plek die beschermd is tegen weersinvloeden. Berg het apparaat overeenkomstig de voorgeschreven omgevingsomstandigheden op.

ZEKERING

- In het apparaat zit een zekering. Deze mag alleen worden vervangen door hiervoor geautoriseerd vakkundig personeel.
- Het apparaat beschikt bovendien over een thermische zekering die het apparaat bij oververhitting uitschakelt. Het lampje op de AAN/UIT-schakelaar gaat bij oververhitting vanzelf uit. Ga als volgt te werk wanneer dit gebeurt:
 1. Schakel eerst het apparaat uit.
 2. Trek vervolgens de stekker uit het stopcontact.
 3. Wacht minstens 30 minuten totdat het apparaat helemaal afgekoeld is.
 4. Schakel het apparaat weer in en controleer of het weer storingsvrij werkt. Wanneer dit het geval is, kunt u het apparaat opnieuw gebruiken. Zo niet, dient u contact op te nemen met de klantenservice of een erkend verkooppunt.

Algemene aanwijzingen



Let op

- Gebruik het apparaat uitsluitend:
 - op mensen,

- voor het doel waarvoor dit apparaat is ontwikkeld en uitsluitend op de in deze gebruiksaanwijzing aangegeven wijze.
- Elk oneigenlijk gebruik kan gevaarlijk zijn!
- Bij acute noodgevallen heeft eerste hulp voorrang.
- Gebruik enkel gedestilleerd water en etherische oliën. Door andere vloeistoffen kan de stoomvernevelaar mogelijk defect raken.
- Dit apparaat is niet bestemd voor commercieel gebruik of gebruik in de medische sector. Het apparaat is uitsluitend bedoeld voor privégebruik!

Voor de ingebruikname

Let op

- Verwijder voor gebruik van het apparaat al het verpakkingsmateriaal.
- Bescherm het apparaat tegen stof, vuil en vocht. Bedek het apparaat in geen geval wanneer het in gebruik is.
- Gebruik het apparaat niet in zeer stoffige omgevingen.
- Schakel het apparaat direct uit als het defect is of als zich tijdens het gebruik storingen voordoen.
- De fabrikant is niet aansprakelijk voor schade die is veroorzaakt door oneigenlijk of verkeerd gebruik.

Reparatie

Aanwijzing

- U mag het apparaat in geen geval openen of zelf repareren. Wanneer u dit toch doet, kan een storingsvrije werking niet langer worden gegarandeerd. Wanneer u deze instructie niet in acht neemt, vervalt de garantie.
- Het apparaat is onderhoudsvrij.
- Neem voor reparaties contact op met de klantenservice of een erkend verkooppunt.

5. BESCHRIJVING VAN HET APPARAAT



De bijbehorende tekeningen zijn afgebeeld op pagina 3.

-  Aromamasker
-  Variabele stoomregelaar
-  Afdekking
-  Deksel
-  Waterverwarmingsreservoir
-  AAN/UIT-knop
-  Netsnoer
-  Terugloopreservoir
-  Aromareservoir
-  Zuigslang
-  Sproeier
-  Gezichtssaanamasker

6. INGEBRUIKNAME

Aanwijzing

Volg de aanwijzingen in het hoofdstuk “Reiniging en desinfectie” op voordat u het apparaat voor het eerst gebruikt of als u het na langere tijd weer gebruikt.

1. Haal het apparaat uit de verpakking. Zorg ervoor dat er een stopcontact in de buurt is van de plek waar u het apparaat plaatst.
2. Zet het apparaat op een vlakke, stabiele ondergrond en trek de afdekking er naar boven toe af door op de knop boven het aromareservoir/terugloopreservoir te drukken. 
3. Verwijder de sticker met de waarschuwing van het deksel. Draai het deksel linksom eraf. Let hiervoor op de markering op het deksel. Verwijder het deksel. 

4. Vul het waterverwarmingsreservoir met ca. 25 ml water (vul het waterverwarmingsreservoir niet verder dan de “MAX”-markering). Vul het waterverwarmingsreservoir uitsluitend met water en geen andere vloeistoffen! **C**
5. Breng het deksel weer aan en draai het rechtsom weer vast. Let hiervoor op de markering op het deksel.
6. Plaats de afdekking weer van bovenaf.
7. Trek het aromareservoir/terugloopreservoir eruit. Vul het aromareservoir met de te vernevelen vloeistof (bijv. een zoutoplossing). Vul het aromareservoir niet verder dan de “MAX”-markering (60 ml). **D**
8. Plaats het aromareservoir/terugloopreservoir weer in het apparaat. Let erop dat de zuigslang de bodem van het aromareservoir raakt. **E**
9. Schuif de variabele stoomregelaar naar onder voor kleinere dampdeeltjes, en naar boven voor grotere. **F**
10. Zorg ervoor dat de AAN/UIT-schakelaar op “UIT” staat. Zorg ervoor dat het netsnoer geen struikelgevaar vormt. Steek de stekker in een geschikt stopcontact. Sluit het apparaat alleen aan op de netspanning die op het typeplaatje wordt vermeld.
11. Kies het gewenste masker voor uw behandeling (aroma- of gezichtssaunamasker).
12. Zet de AAN/UIT-schakelaar op “AAN”.

7. GEBRUIK

Het apparaat begint na ongeveer 2 minuten met de stoomafgifte.

Omdat iedereen de temperatuur anders ervaart, adviseren wij om bij de start van de behandeling voldoende afstand aan te houden. Houd uw gezicht niet direct in het masker. Maak de afstand geleidelijk aan steeds iets kleiner.

Zorg ervoor dat er geen damp via het masker in de ogen terecht komt. Er wordt daarom aanbevolen om tijdens het gebruik uw ogen te sluiten.

Gebruik van het aromamasker tijdens een verkoudheid.

Zorg ervoor dat u tijdens de behandeling recht op en ontspannen aan een tafel zit en niet in een fauteuil. Zo zorgt u ervoor dat de luchtwegen niet worden samengedrukt. Dat zou de effectiviteit namelijk negatief beïnvloeden. Adem diep in.

Gebruik van het gezichtssaunamasker voor een cosmetische gezichtsverzorging

Ga voor het apparaat zitten. Buig zo ver naar voren dat uw gezicht zich boven het masker bevindt. Was uw gezicht na de behandeling met koud water. Breng vervolgens gezichtscrème of een gezichtsmasker aan. De geopende poriën zorgen ervoor dat de werkzame stoffen tot diep in de huid doordringen. Gebruik de gezichtssauna niet langer dan 20 minuten in totaal per dag. Het wordt aanbevolen het apparaat 2 tot 3 keer per week te gebruiken. Zodra de dampafgifte minder wordt (maximale duur ca. 10 minuten), zet u de AAN/UIT-schakelaar op ‘UIT’.

Haal na elk gebruik de netstekker uit het stopcontact. Laat het apparaat volledig afkoelen (ongeveer 10 minuten). Reinig het apparaat en het gebruikte masker na elk gebruik zoals beschreven in het hoofdstuk ‘Reiniging en onderhoud’

8. REINIGING EN ONDERHOUD

Waarschuwing

Neem onderstaande voorschriften op het gebied van hygiëne in acht om gevaren voor de gezondheid te voorkomen. Voordat u het apparaat reinigt, moet het apparaat uitgeschakeld, van het lichtnet losgekoppeld en afgekoeld zijn.

Het apparaat moet na ieder gebruik worden gereinigd

1. Zorg ervoor dat het apparaat afgekoeld is (ca. 10 minuten), de AAN/UIT-schakelaar op "UIT" staat en de stekker uit het stopcontact is gehaald.
2. Trek de afdekking van het apparaat er naar boven toe af door op de knop boven het aromareservoir/terugloopreservoir te drukken.
3. Draai het deksel linksom eraf. Let hiervoor op de markering op het deksel. Verwijder het deksel. Gooi het resterende water uit het waterverwarmingsreservoir weg. Droog het reservoir vervolgens af met een schone handdoek of laat volledig opdrogen aan de lucht. Resterend vocht of resterende nattigheid vergroot de kans op het ontstaan van ziektekiemen. **B**
4. Trek het aromareservoir/terugloopreservoir eruit. **D**
5. Reinig het aromareservoir/terugloopreservoir, de afdekking, het deksel, de verlengingsbuis en het masker met warm water en een mild reinigingsmiddel. Spoel de onderdelen grondig af en laat deze volledig opdrogen. Resterend vocht of resterende nattigheid vergroot de kans op het ontstaan van ziektekiemen.
6. Nadat het apparaat volledig is opgedroogd, kunt u het weer in elkaar zetten.
7. Bewaar het apparaat op een koele, droge plek.

Reiniging van het hoofdapparaat

- Dompel het hoofdapparaat nooit onder in water.
- Reinig het hoofdapparaat met een zachte, licht vochtige doek en een mild reinigingsmiddel. Veeg het apparaat vervolgens met een zachte, pluisvrije doek droog. Gebruik geen chemische schoonmaak- of schuurmiddelen.

i Aanwijzing

Iedere andere vorm van reiniging of ieder ander reinigingsmiddel kan het apparaat beschadigen. Wanneer u deze instructie niet in acht neemt, vervalt de garantie.

Reiniging van de sproeier

i Aanwijzing

Af en toe kan de sproeier, die de stoom in de verlengingsbuis leidt, verstopt raken. Wanneer het apparaat duidelijk minder stoom of helemaal geen stoom meer genereert, moet u de sproeier reinigen.

1. Trek de afdekking er naar boven toe af.
2. Draai de sproeier rechtsom. Trek de sproeier er naar boven toe af.
3. Haal een dun voorwerp (zoals een naald) door de sproeier om het luchtkanaal te reinigen. **G**
4. Om de sproeier weer terug te plaatsen, dient u de houders van de sproeier uit te lijnen met de groeven op de sproeikop. Draai de sproeier linksom tot de houders van de sproeier hoorbaar vastklikken.

Desinfectie

U kunt betreffende masker uitkoken om het te desinfecteren.

- Kook het masker uit om het te desinfecteren.
- Trek het masker van de verlengingsbuis.
- Laat het masker 5 minuten in kokend water liggen.
- Droog het masker vervolgens zorgvuldig af met een zachte doek.
- Zet het masker weer op de verlengingsbuis wanneer het volledig opgedroogd is.

Opbergen

- Berg het apparaat niet op in vochtige ruimten (bijv. de badkamer) en vervoer het niet met vochtige voorwerpen.

- Zorg ervoor dat het apparaat en de toebehoren bij het opbergen en vervoeren worden beschermd tegen aanhoudend direct zonlicht.
- Bewaar het apparaat op een droge plek en indien mogelijk in de verpakking.

9. TOEBEHOREN EN RESERVEONDERDELEN

Ga voor de aanschaf van toebehoren en reserveonderdelen naar www.beurer.com of neem contact op met het betreffende servicepunt in uw land (zie de lijst met servicepunten). Toebehoren en reserveonderdelen zijn ook verkrijgbaar in de winkel.

Omschrijving	Materiaal	REF
Masker	PVC	601.34
Gezichtssauna-masker	PVC	603.85

10. WAT TE DOEN BIJ PROBLEMEN

Problemen/vragen	Mogelijke oorzaak/oplossing
De AAN/UIT-schakelaar is ingeschakeld, maar het apparaat werkt niet.	1. Controleer de verbinding met het stopcontact en of de stekker correct is aangesloten.
	2. Het apparaat heeft een thermische zekering. Na het uitschakelen moet de stekker uit het stopcontact worden getrokken en moet een wachttijd in acht worden genomen (zie “Zekering” in hoofdstuk 3 “Waarschuwingen en veiligheidsrichtlijnen”).

Problemen/vragen	Mogelijke oorzaak/oplossing
Het ingeschakelde apparaat genereert geen of slechts weinig stoom.	1. Controleer of er water in het waterverwarmingsreservoir zit.
	2. Controleer of er vloeistof in het aromareservoir zit.
	3. Zorg ervoor dat de zuigslang en andere onderdelen op de juiste wijze zijn bevestigd.
	4. Controleer de sproeier op verstopping. Reinig de sproeier indien nodig (zie “Reiniging van de sproeier” in het hoofdstuk “Reiniging en desinfectie”).
Heeft iedereen een eigen masker nodig?	Om hygiënische redenen is dit absoluut noodzakelijk.

11. VERWIJDERING

In het belang van het milieu mag het apparaat niet met het huisvuil worden weggegooid.

Verwijder het apparaat conform de EU-richtlijn voor afgedankte elektrische en elektronische apparatuur – WEEE (Waste Electrical and Electronic Equipment).

Neem bij vragen contact op met de verantwoordelijke instantie voor afvalverwijdering in uw gemeente.



12. TECHNISCHE GEGEVENS

Model	SI 40
Afmetingen (Inclusief Gezichtsaunamasker) (b x h x d)	300 x 315 x 130 mm
Gewicht	738 g

Vulcapaciteit interne waterverwarmer	max. 25 ml
Vulcapaciteit aromareservoir	max. 60 ml
Aansluiting op het lichtnet	220 – 240 V~; 50 – 60 Hz
Stoomtemperatuur	ca. 43 °C
Kooktijd water	ca. 2 minuten
Maximale gebruiksduur	ca. 10 minuten
Omstandigheden bij gebruik	Temperatuur: +10 °C tot +40 °C Relatieve luchtvochtigheid: 10% tot 95% Omgevingsdruk: 700 tot 1060 hPa
Omstandigheden bij opslag en transport	Temperatuur: 0 °C tot +60 °C Relatieve luchtvochtigheid: 10% tot 95% Omgevingsdruk: 500 tot 1060 hPa

Technische wijzigingen voorbehouden.

Voor het opvragen van gedetailleerde informatie (zoals de CE-conformiteitsverklaring) kunt u contact opnemen met het genoemde servicepunt.

13. GARANTIE / SERVICE

Meer informatie over de garantie en de garantievoorwaarden vindt u in het meegeleverde garantieblad. g verlengen in geen geval de garantieperiode.



Læs denne betjeningsvejledning grundigt igennem, opbevar den til senere brug, gør den tilgængelig for andre brugere, og følg anvisningerne.

Indhold

1. Leveringsomfang	75
2. Symbolforklaring	75
3. Tilsluttet brug	76
4. Advarsler og sikkerhedsanvisninger	76
5. Beskrivelse af apparatet	78
6. Ibrugtagning	78
7. Anvendelse	79
8. Rengøring og vedligeholdelse	79
9. Tilbehør og reservedele	80
10. Sådan løser du driftsproblemer	80
11. Bortskaffelse	81
12. Tekniske data	81
13. Garanti/service	81

1. LEVERINGSOMFANG

Kontrollér, at den leverede vares emballage er ubeskadiget, og at alt er med. Kontrollér før brug, at apparatet og tilbehøret ikke har synlige skader, og at alt emballagemateriale er fjernet. Anvend ikke apparatet i tvivlstilfælde, og kontakt din forhandler eller den anførte kundeserviceadresse, hvis du har spørgsmål.

- Dampforstøver
- Arommask
- Ansigtssaunamaske
- Denne betjeningsvejledning

2. SYMBOLFORKLARING

Følgende symboler anvendes på apparatet, i betjeningsvejledningen, på emballagen og på apparatets typeskilt:

	Advarsel Advarsel om fare for tilskadekomst eller fare for dit helbred.
	Bemærk Sikkerhedsanvisning om mulige skader på apparatet/tilbehøret.
	Produktoplysninger Henvielse til vigtige oplysninger
	Overhold betjeningsvejledningen
	Apparat i beskyttelsesklasse 2
	Producent
I	Til
O	Fra
	Beskyttet mod fremmedlegemer $\geq 12,5$ mm og mod lodret dryppende vand.
	Dette produkt opfylder kravene i de gældende europæiske og nationale direktiver.
	Mærkning til identifikation af emballagemateriale. A = materialeforkortelse, B = materialenummer: 1-7 = plast, 20-22 = papir og pap
	Batch
	Produktet og emballagekomponenterne skal adskilles og bortskaffes i henhold til de lokale bestemmelser.

3. TILSIGTET BRUG

Dette apparat tjener særligt til frembringelse af damp vha. fordampning for at fugte huden og rumluften. Det er muligt at tilsætte additiver som f.eks. æteriske olier.

Efter rensning er apparatet egnet til genanvendelse. Forberedelsen til genanvendelse omfatter udskiftning af masker samt desinfektion af overflader med et almindeligt desinfektionsmiddel.

Vær opmærksom på, at maskerne altid skal udskiftes, hvis apparatet anvendes af mere end én person. Vi anbefaler at udskifte masken efter et år.

4. ADVARSLER OG SIKKERHEDSANVISNINGER

Advarsel

- Kontroller før brug, at apparatet og tilbehøret ikke har synlige skader. Anvend ikke apparatet i tvivlstilfælde, og kontakt din forhandler eller den anførte kundeserviceadresse, hvis du har spørgsmål.
- Ved fejl på apparatet henvises der til kapitel "Problemløsning".
- Dette er ikke et medicinsk produkt. Spørg altid din læge, hvis du har brug for en lægelig behandling.
- Dette apparat kan benyttes af børn fra 8 år og derover samt af personer med nedsatte fysiske, sensoriske eller mentale færdigheder eller manglende erfaring og viden, hvis de er under opsyn eller har modtaget instruktion i sikker brug af apparatet og forstår, hvilke risici brugen indebærer.
- Børn må ikke lege med apparatet.
- Overhold de generelle hygiejneforanstaltninger ved anvendelse af dampforstøveren.
- Hvis apparatet ikke fungerer korrekt, eller hvis der opstår utilpashed eller smerter, skal du omgående afbryde brugen.
- Hold ikke ansigtet for tæt på masken, da det kan medføre forbrændinger på grund af den

varme damp. Luk øjnene under brugen, og beskyt varmefølsomme zoner.

- Åbn aldrig apparatet (ved at tage afdækningen af eller skrue låget af), mens det er i brug. Lad apparatet afkøle først. Der er risiko for forbrændinger.
- Anvend ikke apparatet ved tilstedeværelse af brændbare gasser og en høj iltkoncentration.
- Lad aldrig apparatet være uden opsyn, når det er i brug.
- For alt rengørings- og/eller vedligeholdelsesarbejde skal apparatet slukkes og stikket trækkes ud.
- Hold emballagen uden for børns rækkevidde (fare for kvælning).
- For at forebygge risikoen for at blive fanget og stranguleret af kablet, skal det holdes uden for små børns rækkevidde.
- Anvend ikke tilbehørsdele, som ikke anbefales af producenten.
- Apparatet må kun tilsluttes den netspænding, der fremgår af typeskiltet.
- Sænk ikke apparatet ned i vand, og anvend det ikke i vådrum. Der må under ingen omstændigheder trænge væske ind i apparatet.
- Beskyt apparatet mod kraftige stød.
- Berør aldrig el-ledningen med våde hænder, der er fare for elektrisk stød.
- Træk ikke stikket ud af stikkontakten ved at trække i ledningen.
- Undgå, at el-ledningen bliver klemt, knækket eller ført hen over skarpe genstande, og sørg for, at den ikke hænger ned fra borde og lignende, og beskyt den mod varme.
- Vi anbefaler at el-ledningen rulles helt ud for at undgå farlig overophedning.
- Hvis el-ledningen til dette apparat er blevet beskadiget, skal den udskiftes af producenten, dennes kundeservice eller en lignende kvalificeret person for at undgå farer.
- Hvis apparatet åbnes, er der fare for elektrisk stød. Apparatet er først blevet koblet fra el-net-

tet, når stikket er blevet trukket ud af stikkontakten.

- Hvis apparatet er blevet tabt, har været udsat for ekstrem fugtighed eller er blevet beskadiget på anden vis, må det ikke længere anvendes. Kontakt kundeservice eller forhandleren, hvis du er i tvivl.
- Dampforstøveren må kun anvendes med dertil beregnet tilbehør.

Vigtigt

- Strømsvigt, pludselige fejl og andre ugunstige betingelser kan muligvis medføre, at apparatet ikke længere kan anvendes. Derfor anbefales det at have et reserveapparat ved hånden.
- Apparatet må ikke anvendes med en forlængerledning.
- Apparatet og el-ledningen må ikke opbevares i nærheden af varmekilder.
- Apparatet må ikke anvendes i rum, hvori der forinden er blevet anvendt spray. Inden behandlingen skal disse rum udluftes.
- Stik aldrig genstande ind i ventilationsåbningerne.
- Ventilationsåbningerne må ikke blokeres.
- Apparatet må aldrig anvendes med tom aromabeholder.
- Apparatet må aldrig anvendes med tom vandvarmerbeholder.
- Af hygiejnemæssige årsager er det nødvendigt, at forskellige brugere anvender hver sit tilbehør.
- Træk altid stikket ud af stikkontakten efter brug.
- Opbevar apparatet på et sted, hvor det er beskyttet mod vind og vejr. Apparatet skal opbevares ved de krævede omgivelsesbetingelser.

SIKRING

- Apparatet er udstyret med en beskyttelsessikring. Kun autoriseret og faguddannet personale må udskifte denne del.
- Apparatet er derudover udstyret med en termosikring, som slukker for dampforstøveren i

tilfælde af overophedning. Lampen ved tænd/sluk-knappen slukker automatisk i tilfælde af overophedning. Gør følgende, hvis dette sker:

1. Sluk først for apparatet.
2. Træk derefter netstikket ud af stikkontakten.
3. Vent mindst 30 minutter, indtil apparatet er kølet helt af.
4. Tænd for apparatet igen, og hold øje med, om det igen fungerer efter hensigten. Hvis det er tilfældet, kan du tage apparatet i brug igen. Henvend dig i modsat fald til vores kundeservice eller en autoriseret forhandler.

Generelle anvisninger

Vigtigt

- Anvend udelukkende apparatet:
 - På mennesker.
 - Til det formål, som det er udviklet til og på den måde, som er beskrevet i denne betjeningsvejledning.
- Enhver utilsigtet anvendelse kan være farlig!
- I akutte nødsituationer har førstehjælp førsteprioritet.
- Anvend udelukkende destilleret vand og aromaolie. Andre væsker kan eventuelt forårsage fejl på dampforstøveren.
- Dette apparat er ikke beregnet til erhvervs-mæssig eller klinisk anvendelse, men udelukkende til selvbehandling i hjemmet!

Før ibrugtagning

Vigtigt

- Før apparatet anvendes, skal alt emballagemateriale fjernes.
- Beskyt apparatet mod støv, snavs og fugt, og tildæk aldrig apparatet under brug.
- Anvend ikke apparatet i meget støvede omgivelser.
- Sluk omgående for apparatet, hvis det er defekt eller der foreligger forstyrrelser.

- Producenten hæfter ikke for skader, der opstår som følge af ukorrekt brug eller brug i strid med formålet.

Reparation

i Bemærk

- Apparatet må under ingen omstændigheder åbnes eller repareres, da en fejlfri funktion ellers ikke længere kan garanteres. Overholdes dette ikke, bortfalder garantien.
- Apparatet skal ikke vedligeholdes.
- Henvend dig til vores kundeservice eller en autoriseret forhandler, hvis der er brug for reparation.

5. BESKRIVELSE AF APPARATET

De tilhørende tegninger er vist på side 3.

- 1 Aromamaske
- 2 Variabel dampregulator
- 3 Afdækning
- 4 Låg
- 5 Vandvarmerbeholder
- 6 Tænd/sluk-knap
- 7 El-ledning
- 8 Returbeholder
- 9 Aromabeholder
- 10 Sugelang
- 11 Dyse
- 12 Ansigtssaunamaske

6. IBRUGTAGNING

i Bemærk

Følg anvisningerne i kapitlet ”Rengøring og desinfektion”, inden apparatet tages i brug første gang, eller hvis apparatet har stået ubenyttet hen i længere tid.

1. Tag apparatet ud af emballagen. Sørg for, at der er en stikkontakt i nærheden af opstillingsstedet.
2. Stil apparatet på en plan og stabil overflade, og træk afdækningen opad og af, mens du trykker på knappen over aromabeholderen/returbeholderen. **A**
3. Fjern mærkaten med advarsel fra låget. Åbn låget ved at dreje det mod uret. Følg i denne forbindelse markeringen på låget. Træk låget af. **B**
4. Fyld vandvarmerbeholderen med ca. 25 ml vand (fyld ikke vandvarmerbeholderen over markeringen ”MAX”). Fyld kun vandvarmerbeholderen med vand. Fyld den aldrig med andre væsker! **C**
5. Sæt låget på igen ved at dreje det med uret, til det er strammet godt. Følg i denne forbindelse markeringen på låget.
6. Sæt afdækningen på igen oppefra.
7. Træk aromabeholderen/returbeholderen ud. Fyld aromabeholderen med den væske, der skal forstøves (f.eks. saltvandsopløsning). Fyld ikke aromabeholderen over markeringen ”MAX” (60 ml). **D**
8. Sæt derefter aromabeholderen/returbeholderen i apparatet igen. Sørg for, at sugeslangen rører ved aromabeholderens bund. **E**
9. Skub den variable dampregulator nedad for mindre damppartikler og opad for større damppartikler. **F**
10. Kontroller, at tænd/sluk-knappen er i slukket position. Læg el-ledningen, så man ikke kan falde over den. Sæt stikket i en egnet stikkontakt. Tilslut kun apparatet til den netspænding, der er angivet på typeskiltet.

11. Vælg den ønskede maske til din anvendelse (aroma- eller ansigtssaunamaske).
12. Flyt tænd/sluk-knappen til tændt position.

7. ANVENDELSE

Apparatet begynder at afgive damp efter ca. 2 minutter.

På grund af den individuelle temperaturfølelse anbefaler vi at opretholde tilstrækkelig afstand, når programmet startes. Hold ikke masken direkte foran ansigtet med det samme. Reducér i stedet afstanden gradvist.

Sørg for, at der ikke kommer damp fra masken ind i øjnene. Det anbefales derfor at lukke øjnene under brug.

Anvendelse med aromamaske under forkølelsetiden

Under brugen skal du sidde opret og afslappet ved et bord og ikke i en lænestol for at undgå at klemme luftvejene, hvilket ville forringe effektiviteten. Tag en dyb indånding.

Anvendelse af ansigtssaunamaske til kosmetisk ansigtspleje

Sæt dig foran apparatet. Bøj dig så langt frem, at dit ansigt befinder sig over masken. Vask dit ansigt i koldt vand efter brugen. Påfør nu en ansigtscreme eller ansigtssmaske. De åbnede porer lader de aktive stoffer trænge dybt ind i huden. Anvend ikke ansigtssaunaen længere end 20 minutter pr. dag. Den anbefalede brug er 2 til 3 gange om ugen. Sæt tænd/sluk-knappen i slukket position, når den udsendte mængde damp bliver mindre (maksimal varighed ca. 10 minutter).

Træk altid stikket ud af stikkontakten efter brug. Lad apparatet køle helt af (ca. 10 minutter). Rengør apparatet og den anvendte maske efter hver brug i henhold til beskrivelsen i kapitlet "Rengøring og vedligeholdelse"

8. RENGØRING OG VEDLIGEHOLDELSE

Advarsel

Overhold følgende hygiejneforskrifter for at undgå sundhedsrisici. Før hver rengøring skal apparatet slukkes, stikket trækkes ud og apparatet køle af.

Rengøringen skal gennemføres efter hver brug.

1. Kontroller, at apparatet er kølet af (ca. 10 minutter), at tænd/sluk-knappen er i slukket position, og at apparatet er koblet fra el-nettet.
2. Træk apparatets afdækning opad og af, mens du trykker på knappen over aromabeholderen/returbeholderen.
3. Åbn låget ved at dreje det mod uret. Følg i denne forbindelse markeringen på låget. Træk låget af. Hæld resten af vandet ud af vandvarmerbeholderen. Tør den derefter af med et rent håndklæde, eller lad den lufttørre helt. Resterende fugtighed udgør en øget risiko for bakterievækst. **B**
4. Træk aromabeholderen/returbeholderen ud. **D**
5. Rengør aromabeholderen/returbeholderen, afdækningen, låget, forlængerrøret og masken med varmt vand og et mildt rengøringsmiddel. Skyl disse komponenter grundigt af, og lad dem tørre helt. Resterende fugtighed udgør en øget risiko for bakterievækst.
6. Når komponenterne er tørret helt, kan du samle apparatet igen.
7. Opbevar apparatet på et køligt og tørt sted.

Rengøring af hoveddelen

- Nedsænk aldrig hoveddelen i vand.
- Rengør hoveddelen med en blød, let fugtet klud og et mildt rengøringsmiddel. Tør efterfølgende efter med en blød, fnugfri klud. Anvend aldrig kemiske rengøringsmidler eller skuremidler.

i Bemærk

Enhver anden form for rengøring eller brug af andre rengøringsmidler kan beskadige apparatet. Overholdes dette ikke, bortfalder garantien.

Rengøring af dysen

i Bemærk

Det kan forekomme, at dysen, som leder dampen ind i forlængerrøret, bliver tilstoppet. Hvis apparatet begynder at udlede en betydeligt mindre mængde damp eller slet ikke udleder nogen damp, så skal dysen rengøres.

1. Træk afdækningen opad og af.
2. Drej dysen med uret. Træk dysen opad og af.
3. Før en tynd genstand (eksempelvis en nål) ind i dysen for at rense luftkanalen. **G**
4. For at sætte dysen på igen skal du rette dysens holdere ind efter fordybningerne på dysehovedet. Drej dysen mod uret, indtil du kan høre, at dysens holdere går i indgreb.

Desinfektion

Masken kan desinficeres ved kogning.

- Du kan desinficere masken ved at koge den.
- Træk masken af forlængerrøret.
- Læg masken i kogende vand i 5 minutter.
- Tør derefter masken grundigt af med en blød klud.
- Sæt masken på forlængerrøret igen, når den er tørret helt.

Opbevaring

- Må ikke opbevares i vådrum (f.eks. et badeværelse) eller transporteres sammen med fugtige genstande.
- Skal opbevares og transporteres beskyttet mod vedvarende direkte sollys.
- Opbevar apparatet et tørt sted, og helst i emballagen.

9. TILBEHØR OG RESERVE-DELE

Tilbehør og reservedele kan findes på adressen www.beurer.com, eller kontakt den pågældende serviceadresse i dit land (i henhold til listen over serviceadresser). Tilbehør og reservedele fås derudover også i butikkerne.

Betegnelse	Materiale	REF
Maske	PVC	601.34
Ansigtssauna-maske	PVC	603.85

10. SÅDAN LØSER DU DRIFTSPROBLEMER

Problemer/spørgsmål	Mulig årsag/afhjælpning
Tænd/slukknappen er slået til, men apparatet fungerer ikke.	<ol style="list-style-type: none">1. Kontroller strømforbindelsen til stikkontakten og om stikket er sat rigtigt i.2. Apparatet er udstyret med en termosikring. Når det er blevet slukket, skal stikket trækkes ud, og ventetiden skal overholdes (se "Sikring" i kapitel 3 "Advarsler og sikkerhedsanvisninger").
Det tændte apparat udsender ingen eller kun meget lidt damp.	<ol style="list-style-type: none">1. Kontroller, om der er vand i vandvarmerbeholderen.2. Kontroller, om der er væske i aromabeholderen.3. Kontroller, at sugeslangen og andre komponenter er korrekt monteret.4. Kontroller, om dysen er tilstoppet. Rengør om nødvendigt dysen (se "Rengøring af dysen" i kapitlet "Rengøring og desinfektion").

Problemer/ spørgsmål	Mulig årsag/afhjælpning
Har alle brug for deres egen maske?	Fra et hygiejnisk synspunkt er dette absolut nødvendigt.

Opbevarings- og transportbetingelser	Temperatur: 0 °C til +60 °C Relativ luftfugtighed: 10 % til 95 % Omgivende tryk: 500 til 1060 hPa
--------------------------------------	---------------------------------------------------------------------------------------------------------

11. BORTSKAFFELSE

Af hensyn til miljøet må apparatet ikke bortskaffes sammen med husholdningsaffaldet.

Apparatet skal bortskaffes i henhold til Rådets direktiv vedrørende elektronisk og elektrisk affald – WEEE (Waste Electrical and Electronic Equipment).



Hvis du har spørgsmål, bedes du henvende dig til den relevante kommunale myndighed.

12. TEKNISKE DATA

Model	SI 40
-------	-------

Mål
(inklusive Ansigts-
saunamaske)

(B x H x D)	300 x 315 x 130 mm
-------------	--------------------

Vægt	738 g
------	-------

Den indbyggede vandvarmers kapacitet	Maks. 25 ml
--------------------------------------	-------------

Aromabeholders kapacitet	Maks. 60 ml
--------------------------	-------------

Nettilslutning	220 – 240 V~; 50 – 60 Hz
----------------	--------------------------

Damptemperatur	ca. 43 °C
----------------	-----------

Vandets kogetid	ca. 2 minutter
-----------------	----------------

Maksimal driftstid	ca. 10 minutter
--------------------	-----------------

Anvendelsesforhold	Temperatur: +10 °C til +40 °C Relativ luftfugtighed: 10 % til 95 % Omgivende tryk: 700 til 1060 hPa
--------------------	-----------------------------------------------------------------------------------------------------------

Ret til tekniske ændringer forbeholdes.

Kontakt venligst den anførte serviceadresse for at få detaljerede oplysninger – som for eksempel EF-overensstemmelseserklæring.

13. GARANTI / SERVICE

Nærmere oplysninger om garantien og garantibetingelserne findes i det medfølgende garantihæfte.



Läs noggrant igenom denna bruksanvisning, spara den för framtida användning, se till att den är tillgänglig för andra användare och följ anvisningarna.

Innehåll

1. I förpackningen ingår följande.....	82
2. Teckenförklaring	82
3. Avsedd användning	83
4. Varnings- och säkerhetsinformation.....	83
5. Produktbeskrivning.....	85
6. Idrifttagning	85
7. Användning	85
8. Rengöring och underhåll	86
9. Tillbehör och reservdelar	87
10. Vad gör man om problem uppstår?	87
11. Avfallshantering	88
12. Tekniska specifikationer	88
13. Garanti/service	88

1. I FÖRPACKNINGEN INGÅR FÖLJANDE

Kontrollera leveransen för att se att förpackningen är oskadad och att alla delar finns med. Före användning bör du kontrollera att produkten och tillbehören inte har några synliga skador och att allt förpackningsmaterial har avlägsnats. Använd inte produkten i tveksamma fall, utan vänd dig till återförsäljaren eller till vår kundtjänst på angiven adress.

- Änginhalator
- Arommask
- Bastuansiktsmask
- Denna bruksanvisning

2. TECKENFÖRKLARING

På produkten, i bruksanvisningen, på förpackningen och på märkskylten används följande symboler:

	Varning Varning information om skaderisker eller hälsorisker.
	Obs! Säkerhetshänvisningar rörande möjliga skador på produkten/tillbehören.
	Produktinformation Hänvisar till viktig information
	Följ bruksanvisningen.
	Apparat med skyddsklass 2
	Tillverkare
I	På
O	Av
	Skydd mot främmande föremål $\geq 12,5$ mm och mot vertikalt droppande vatten.
	Denna produkt uppfyller kraven i gällande europeiska och nationella riktlinjer.
	Märkning för identifiering av förpackningsmaterial. A = materialförkortning, B = materialnummer: 1–7 = plast, 20–22 = papper och kartong
	Satsbeteckning (lotnummer)
	Separera produkten och förpackningskomponenterna och avfallshandera enligt kommunala föreskrifter.

3. AVSEDD ANVÄNDNING

Denna produkt är framtagen för att bilda ångor genom förångning i syfte att höja fuktigheten i huden och rumsluften. Produkten kan kompletteras med exempelvis eteriska oljor.

Produkten lämpar sig för förnyad användning efter lämpliga förberedelser. Förberedelserna omfattar utbyte av masken samt desinficering av produktens yta med vanligt desinfektionsmedel.

Observera att masken ska bytas ut när produkten används av flera personer. Vi rekommenderar att du byter ut masken efter ett år.

4. VARNINGS- OCH SÄKERHETSINFORMATION

Varning

- Före användning måste du kontrollera att produkten och tillbehören inte har några synliga skador. Använd inte produkten i tveksamma fall utan vänd dig till återförsäljaren eller till vår kundtjänst på angiven adress.
- Om produkten inte fungerar som den ska gå du till avsnitt "Problemlösning".
- Det här är ingen medicinteknisk produkt. Vänd dig alltid till din läkare om du behöver läkarbehandling.
- Produkten får användas av barn över 8 år och av personer med begränsad fysisk, sensorisk eller mental förmåga eller bristande erfarenheter och kunskaper under förutsättning att de övervakas eller instrueras i hur produkten ska användas på ett säkert sätt och förstår vilka risker det innebär.
- Låt inte barn leka med produkten.
- Laktta de allmänna hygienföreskrifterna vid användning av ånginhalatorn.
- Om produkten inte fungerar korrekt eller gör att du mår dåligt eller får ont ska du genast avbryta behandlingen.
- Håll inte ansiktet för nära masken då den varma ångan kan leda till brännskador. Håll ögo-

nen stängda när du använder produkten och skydda områden som är känsliga för värme.

- Öppna aldrig produkten (ta av kåpan, skruva av locket) när den är i drift. Låt sedan produkten svalna. Risk för brännskada.
- Använd inte apparaten om det finns brännbara gaser eller hög koncentration av syrgas i omgivningen.
- Lämna inte produkten utan uppsikt under användning.
- Före varje rengörings- och/eller underhållsåtgärd måste produkten kopplas ur och kontakten dras ut.
- Håll barn borta från förpackningsmaterialet (risk för kvävning)!
- Kablar och luftledningar medför risk för instråling och strypning, och ska därför förvaras utom räckhåll för små barn.
- Använd inga tillbehör som inte rekommenderas av tillverkaren.
- Produkten får enbart anslutas till den nätspänning som anges på typskylten.
- Doppa inte ned produkten i vatten och använd den inte i våtutrymmen. Det får absolut inte tränga in vätska i produkten!
- Skydda produkten från kraftiga stötar.
- Ta aldrig tag i nätkabeln med nätkabeln med våta händer. Risk för elektrisk stöt.
- Dra inte i nätkabeln när du ska dra ur stickkontakten ur eluttaget.
- Nätkabeln får inte klämmas, böjas eller dras över skarpa föremål. Låt den inte hänga ned och skydda den från värme.
- Kabeln bör rullas upp helt för att undvika farlig överhettning.
- Om produktens nätsladd är skadad kan den vara farlig. Den måste då lämnas in till tillverkaren, tillverkarens kundtjänst eller till en person med likvärdiga kvalifikationer.
- Om produkten öppnas föreligger risk för elektrisk stöt. Nätkontakten måste vara utdragen från eluttaget för att du ska kunna vara säker på att den inte matas med ström.

- Om produkten ramlar ned på golvet, utsätts för extrem fuktighet eller skadas på annat sätt får den inte användas längre. Kontakta kundtjänst eller återförsäljaren i tveksamma fall.
- Ånginhalatorn får endast användas med passande tillbehör.

Obs!

- Strömavbrott, plötsliga störningar och andra ogynnsamma förhållanden kan leda till att produkten blir obrukbar. Därför rekommenderas du att skaffa en reservprodukt.
- Använd inte produkten med förlängningskabel.
- Produkten och matningskabeln får inte förvaras i närheten av värmekällor.
- Produkten får inte användas i rum där sprayer har används tidigare. Vädra i så fall rummet före behandlingen.
- Stick inte in några föremål i ventilationsöppningarna.
- Blockera inte ventilationsöppningarna.
- Använd aldrig produkten med tom arombehållare.
- Använd aldrig produkten med tom varmvattenbehållare.
- Av hygienskäl ska varje användare ha sina egna tillbehör.
- Dra alltid ut nätkontakten efter användning.
- Förvara produkten på en plats som är skyddad från väder och vind. Produkten måste förvaras i enlighet med de angivna omgivningsförhållandena.

SÄKRING

- Produkten har en skyddssäkring. Denna får enbart bytas ut av auktoriserad fackpersonal.
 - Produkten har dessutom en värmesäkring, som gör att ånginhalatorn stängs av vid överhettning. Lampan på startreglaget slocknar automatiskt vid överhettning. Så här gör du om det skulle inträffa:
1. Stäng först av produkten.

2. Dra sedan ut nätkontakten från eluttaget.
3. Vänta minst 30 minuter tills produkten har svalnat helt.
4. Slå på produkten igen och kontrollera att den fungerar problemfritt igen. Om den gör det kan du använda produkten igen. Annars kontaktar du vår kundtjänst eller en auktoriserad återförsäljare.

Allmän information

Obs!

- Använd endast produkten
 - på människor,
 - för det ändamål som den har utvecklats för och på det sätt som anges i bruksanvisningen.
- All felaktig användning kan vara farlig!
- I akuta situationer ska första-hjälpen-åtgärder sättas in i första hand.
- Använd endast destillerat vatten och doftoljor. Andra vätskor kan eventuellt göra att fel uppstår på ånginhalatorn.
- Produkten är inte avsedd för kommersiellt eller kliniskt bruk, utan enbart för egenbehandling i hemmet!

Före idrifttagande

Obs!

- Innan produkten börjar användas ska allt förpackningsmaterial avlägsnas.
- Skydda produkten från damm, smuts och fukt, och täck aldrig över den under drift.
- Använd inte produkten i en mycket dammig miljö.
- Stäng omedelbart av produkten om det uppstår fel på den och/eller vid driftstörningar.
- Tillverkaren ansvarar inte för skador som uppkommer vid olämplig eller felaktig användning.

Reparationer

i Information

- Öppna eller reparera aldrig produkten på egen hand eftersom det då inte längre kan garanteras att den kommer att fungera felfritt. Om denna anvisning inte följs upphör garantin att gälla.
- Produkten är underhållsfri.
- Kontakta vår kundtjänst eller en auktoriserad återförsäljare om produkten behöver repareras.

5. PRODUKTBSKRIVNING

Tillhörande bilder visas på sidan 3.

- 1 Arommask
- 2 Variabelt ångreglage
- 3 Kåpa
- 4 Lock
- 5 Varmvattenbehållare
- 6 Startreglage
- 7 Nätanslutningskabel
- 8 Återflödesbehållare
- 9 Arombehållare
- 10 Sugslang
- 11 Munstycke
- 12 Bastuansiktmask

6. IDRIFTTAGNING

i Information

Följ anvisningarna i avsnittet "Rengöring och desinficering" innan du använder produkten första gången eller om du inte har använt produkten under längre tid.

1. Ta ut produkten från förpackningen. Se till att det finns ett eluttag i närheten av uppställningsplatsen.
2. Ställ produkten på en jämn och stabil yta och ta av kåpan genom att trycka på knappen över arombehållaren/återflödesbehållaren och dra kåpan uppåt. **A**
3. Ta bort etiketten med varningsinformationen från locket. Vrid locket moturs. Följ markeringen på locket. Ta av locket. **B**
4. Fyll varmvattenbehållaren med ca 25 ml vatten (fyll inte varmvattenbehållaren över "MAX"-markeringen). Fyll endast varmvattenbehållaren med vatten och inte med några andra vätskor! **C**
5. Sätt tillbaka locket och skruva fast det medurs. Följ markeringen på locket.
6. Sätt fast kåpan ovanifrån.
7. Dra ut arombehållaren/återflödesbehållaren. Fyll arombehållaren med vätskan som ska nebuliseras (t.ex. koksaltlösning). Fyll inte arombehållaren över "MAX"-markeringen (60ml). **D**
8. Sätt tillbaka arombehållaren/återflödesbehållaren i produkten. Se till att sugslangen vidrör botten på arombehållaren. **E**
9. Skjut det variabla ångreglaget nedåt för mindre ångpartiklar nedåt och uppåt för större. **F**
10. Kontrollera att startreglaget står i läget "AV". Placera strömkabeln så att ingen kan snava på den. Sätt i kontakten i ett lämpligt eluttag. Produkten får enbart anslutas till den nätspänning som anges på typskylten.
11. Välj den mask du önskar använda (arom- eller bastuansiktmask).
12. Ställ startreglaget i läget "PÅ".

7. ANVÄNDNING

Produkten börjar avge ånga efter cirka 2 minuter. Eftersom alla upplever temperatur olika rekommenderar vi att man påbörjar användningen med

ett ordentligt avstånd. Placera inte ansiktet direkt i masken. Minska avståndet allt eftersom.

Se till att det inte kommer in ånga från masken i ögonen! Vi rekommenderar att du blundar under behandlingen.

Användning av arommask vid förkylning

Sitt upprätt och avslappnat under behandlingen, helst vid ett bord och inte i en fåtölj. Detta för att inte andningsvägarna ska tryckas samman, vilket försämrar effekten. Andas in djupt.

Användning med bastuansiktmask för kosmetisk ansiktsvård

Sätt dig framför produkten. Luta dig framåt så att ansiktet hamnar ovanför masken. Tvätta av ansiktet med kallt vatten efter användning. Applicera en ansiktskräm eller -mask. De öppnade porerna gör att det verksamma ämnet kan tränga djupt in i huden. Använd bastuansiktmasken högst 20 minuter per dag. Vi rekommenderar att du använder produkten 2–3 gånger i veckan. När ångutströmningen minskar (efter maximalt cirka 10 minuter) ställer du startreglaget i läge ”AV”.

Dra ut stickkontakten ur eluttaget efter varje användningstillfälle. Låt produkten svalna helt (cirka 10 minuter). Rengör produkten och den använda masken efter varje användningstillfälle på det sätt som anges i avsnittet ”Rengöring och underhåll”.

8. RENGÖRING OCH UNDERHÅLL

Varning

Följ nedanstående hygienföreskrifter för att undvika hälsorisker. Före rengöring ska produkten stängas av, kopplas bort från nätet och svalna.

Produkten ska rengöras efter varje användningstillfälle

1. Kontrollera att produkten har svalnat helt (ca 10 minuter), att startreglaget står i läge ”AV” och att produkten har kopplats bort från elnätet.
2. Ta av kåpan genom att trycka på knappen över arombehållaren/återflödesbehållaren och dra kåpan uppåt.
3. Vrid locket moturs. Följ markeringen på locket. Ta av locket. Häll ur det återstående vattnet ur vattenbehållaren. Torka den sedan med en ren handduk eller låt den lufttorka helt. Kvarvarande fuktighet eller väta kan öka risken för bakterietillväxt. **B**
4. Dra ut arombehållaren/återflödesbehållaren. **D**
5. Rengör arombehållaren/återflödesbehållaren, kåpan, locket, förlängningsröret och masken med varmt vatten och ett mildt rengöringsmedel. Spola av delarna ordentligt och låt de torka helt. Kvarvarande fuktighet eller väta kan öka risken för bakterietillväxt.
6. När produkten har torkat helt kan du sätta ihop den igen.
7. Förvara produkten på en sval, torr plats.

Rengöra huvudenheten

- Sänk aldrig ned huvudenheten under vatten.
- Rengör huvudenheten med en mjuk, lätt fuktad trasa och ett mildt rengöringsmedel. Torka den sedan med en mjuk trasa som inte luddar. Använd inga kemiska eller slipande rengöringsmedel.

Information

Annan rengöring eller andra rengöringsmedel kan skada produkten. Om denna anvisning inte följs upphör garantin att gälla.

Rengöra munstycket

i Information

Munstycket som leder ångan in i förlängningsröret kan då och då bli igentäppt. Om produkten börjar producera en avsevärt mindre mängd ånga eller ingen ånga alls ska du rengöra munstycket.

1. Dra kåpan uppåt och ta av den.
2. Vrid munstycket medurs. Dra munstycket uppåt och ta av det.
3. För in ett tunt föremål (t.ex. en nål) i munstycket, för att rengöra luftkanalen. 
4. För att sätta fast munstycket igen riktar du munstyckets hållare mot fördjupningen på munstyckets huvud. Vrid munstycket moturs tills hållarna klickar på plats.

Desinficering

Du kan desinficera masken genom att koka den.

- Masken kan desinficeras genom att koka den.
- Ta av masken från förlängningsröret.
- Lägg masken i kokande vatten i fem minuter.
- Torka sedan av masken ordentligt med en mjuk trasa.
- Sätt masken på förlängningsröret när den är helt torr.

Förvaring

- Får ej förvaras i våtutrymmen (t.ex. badrum) eller transporteras tillsammans med fuktiga föremål.
- Förvaras och transporteras skyddat från långvarigt direkt solljus.
- Förvara produkten på en torr plats, helst i förpackningen.

9. TILLBEHÖR OCH RESERVDLAR

Om du vill köpa tillbehör och reservdelar besöker du www.beurer.com eller kontakter oss på serviceadressen (se listan med serviceadresser) i ditt land. Tillbehör och reservdelar finns även i handeln.

Beteckning	Material	REF
Mask	PVC	601.34
Bastuansiktmask	PVC	603.85

10. VAD GÖR MAN OM PROBLEM UPPSTÅR?

Problem/frågor	Möjliga orsaker/lösning
Startreglaget är på men produkten fungerar inte.	<ol style="list-style-type: none">1. Kontrollera elanslutningen till eluttaget och om stickkontakten är korrekt isatt.2. Produkten har en värmesäkring. När produkten har stängts av ska du dra ut stickkontakten och vänta en stund (se "Säkring" i avsnitt 3 "Varnings- och säkerhetsinformation").
Den påslagna produkten producerar ingen eller endast för lite ånga.	<ol style="list-style-type: none">1. Kontrollera om det finns vatten i vattentankens behållare.2. Kontrollera om det finns vätska i arombehållaren.3. Kontrollera att sugslangen och andra delar sitt fast som de ska.4. Kontrollera att munstycket inte är igentäppt. Rengör munstycket om det behövs (se "Rengöra munstycket" i avsnittet "Rengöra och desinficering")

Problem/ frågor	Möjliga orsaker/lösning
Behöver alla en egen mask?	Detta är absolut nödvändigt av hygienskäl.

11. AVFALLSHANTERING

Av hänsyn till miljön får produkten inte kastas med hushållsavfallet.

Avfallssortera produkten enligt EU-direktivet om avfall som utgörs av eller innehåller elektrisk och elektronisk utrustning – WEEE (Waste Electrical and Electronic Equipment).



Vänd dig till kommunens kontor för avfallshantering om du har frågor.

12. TEKNISKA SPECIFIKATIONER

Modell	SI 40
Mått (Inklusive Bastuan- siktmask) (B × H × D)	300 x 315 x 130 mm
Vikt	738 g
Påfyllningsvolym invändig varmvat- tenbehållare	max. 25 ml
Fyllnadsvolym arombehållare	max. 60 ml
Nätanslutning	220 – 240 V~; 50 – 60 Hz
Ångtemperatur	ca 43°C
Vattenkottid	ca 2 minuter
Maximal drifttid	ca 10 minuter

Driftsförhållanden	Temperatur: +10 °C till +40 °C Relativ luftfuktighet: 10 till 95 % Omgivningstryck: 700 till 1 060 hPa
Förvarings- och transportvillkor	Temperatur: 0 °C till +60 °C Relativ luftfuktighet: 10 till 95 % Omgivningstryck: 500 till 1 060 hPa

Tekniska ändringar förbehålles.

Kontakta oss på den angivna serviceadressen om du vill ha mer information, t.ex. en EG-försäkrans om överensstämmelse.

13. GARANTI/SERVICE

Mer information om garantin och garantivillkoren hittar du i den medföljande garantifoldern.



Les denne bruksanvisningen grundig, oppbevar den for senere bruk, ha den tilgjengelig for andre brukere og følg an

Innhold

1. Leveringsomfang	89
2. Tegnforklaring	89
3. Forskriftsmessig bruk	90
4. Advarsler og sikkerhetsanvisninger	90
5. Produktbeskrivelse	92
6. Idrifttagning	92
7. Användning	92
8. Rengjøring og vedlikehold	93
9. Tilbehør og reservedeler	94
10. Hva om det oppstår problemer?	94
11. Kassering	94
12. Tekniske data	95
13. Garanti/service	95

1. LEVERINGSOMFANG

Kontroller leveransen for å sjekke at kartongemballasjen er uskadet og at innholdet er intakt. Kontroller før bruk at apparatet og tilbehøret ikke har synlige skader og at all emballasje er fjernet. Ikke bruk apparatet hvis du tror det kan være skadet. Henvend deg i stedet til din lokale forhandler eller kontakt kundeservice.

- Dampforstøver
- Aromamaske
- Ansiktssaunamaske
- Denne bruksanvisningen

2. TEGNFORKLARING

Det brukes følgende symboler på selve enheten, i bruksanvisningen, på emballasjen og på enhetens merking:

	Advarsel Advarsel om fare for personskader eller helsemessig risiko.
	Merk Sikkerhetsinformasjon om mulige skader på apparat/tilbehør.
	Produktinformasjon Henvisning til viktig informasjoninformasjon.
	Følg bruksanvisningen
	Apparat i beskyttelsesklasse 2
	Produsent
I	På
O	Av
IP21	Beskyttelse mot fremmedlegemer ≥ 12,5 mm og mot vertikalt dryppvann.
CE	Dette produktet oppfyller alle kravene i de gjeldende europeiske og nasjonale direktivene.
	Merking for å identifisere emballasjematerialet. A = materialforkortelse, B = materialnummer: 1-7 = kunststoff, 20-22 = papp og papir
LOT	Batchbetegnelse
	Skull produktet og emballasjekomponentene, og kast dem i henhold til gjeldende bestemmelser.

3. FORSKRIFTSMESSIG BRUK

Dette apparatet er spesielt utviklet for å generere damp ved fordampning for å befukte luften i rommet. Det er mulig å tilsette f.eks. eteriske oljer.

Etter klargjøring kan apparatet brukes på nytt. Klargjøringen omfatter utskifting av masken og desinfisering av apparatets overflate med et vanlig desinfeksjonsmiddel.

Vi gjør oppmerksom på at masken alltid må skiftes hvis apparatet brukes av flere personer. Vi anbefaler at masken byttes ut etter ett år.

4. ADVARSLER OG SIKKERHETSANVISNINGER

Advarsel

- Før bruk må du kontrollere at apparatet og tilbehøret ikke har synlige skader. Ikke bruk apparatet hvis du tror det kan være skadet. Henvend deg i stedet til din lokale forhandler eller kontakt kundeservice.
- Ved feil på apparatet sjekker du kapittel "Problemløsning".
- Dette er ikke et medisinsk produkt. Spør alltid din lege dersom du trenger medisinsk behandling.
- Dette apparatet kan brukes av barn fra 8 år og eldre, samt av personer med reduserte fysiske, sensoriske eller mentale ferdigheter eller av personer som mangler erfaring og kunnskap, når de er under tilsyn eller har fått opplæring i sikker bruk av apparatet og hvilke farer som er forbundet med det.
- Barn må ikke leke med apparatet.
- Følg generelle hygienetiltak ved bruk av dampforstøveren.
- Hvis apparatet ikke virker som det skal, eller hvis du opplever ubehag eller smerter, må du straks slutte å bruke apparatet.

- Ikke hold ansiktet for nært masken. Den varme dampen kan gi forbrenningsskader. Lukk øynene under bruk og beskytt partier som er ømfintlige for varme.
- Apparatet må aldri åpnes (fjerne dekselet, skru opp lokket) mens det er i bruk. La apparatet avkjøles først. Det er fare for forbrenningsskader.
- Ikke bruk apparatet i nærheten av brennbare gasser eller høye oksygenkonsentrasjon.
- La aldri apparatet være uten tilsyn mens det er i bruk.
- Før rengjøring og/eller vedlikehold må apparatet alltid slås av og støpselet trekkes ut av stikkkontakten.
- Barn må holdes unna emballasjen (kvelningsfare).
- For å unngå at barn vikler seg inn i ledningen og blir kvalt, må den oppbevares utenfor barns rekkevidde.
- Bruk bare tilleggsdeler som er anbefalt av produsenten.
- Apparatet skal kun kobles til den nettspenningen som er angitt på typeskiltet.
- Ikke legg apparatet i vann, og ikke bruk det i våtrom. Pass godt på at det ikke trenger væske inn i apparatet.
- Beskytt apparatet mot kraftige støt.
- Ikke ta på strømledningen med våte hender. Fare for elektrisk støt.
- Ikke dra i ledningen når du trekker støpselet ut av stikkkontakten.
- Pass på at det ikke er knekk på strømledningen og at den ikke kommer i klem. Ikke trekk den over gjenstander med skarpe kanter, ikke la den henge og dingle, og beskytt den mot varme.
- Vi anbefaler at strømledningen rulles helt ut for å unngå farlig overoppheting.
- Hvis strømledningen til dette produktet blir skadet, må den byttes av produsenten, produsentens kundeservice eller en annen fagperson for å unngå farlige situasjoner.

- Ved åpning av apparatet er det fare for elektrisk støt. Apparatet er kun koblet fra strømmen når støpselet er trukket ut av stikkontakten.
- Ikke bruk apparatet hvis det har falt i bakken, er blitt utsatt for ekstrem fuktighet eller har fått andre skader. Kontakt kundeservice eller forhandleren hvis du er i tvil.
- Dampforstøveren må kun brukes med tilbehør som passer til den.

Merk

- Strømbrudd, plutselige feil og andre ugunstige forhold kan føre til driftsfeil på apparatet. Derfor anbefales det å ha et apparat i reserve.
- Ikke bruk skjøteledning til apparatet.
- Apparatet eller strømledningen må ikke oppbevares i nærheten av varmekilder.
- Apparatet må ikke brukes i rom der det nettopp har vært brukt spray. Slike rom må i så fall luftes før behandlingen.
- Ikke stikk noen gjenstander inn i luftespaltene.
- Ikke blokker luftespaltene.
- Bruk aldri enheten med en tom aromabeholder.
- Apparatet må aldri brukes med tom vannvarmertank.
- Det er av hygieniske grunner absolutt nødvendig at hver bruker benytter sitt eget tilbehør.
- Etter bruk må du alltid trekke ut støpselet.
- Oppbevar apparatet på et sted som er beskyttet mot vær og vind. Apparatet må oppbevares i samsvar med de angitte omgivelsesforholdene.

SIKRING

- Apparatet har en sikring. Denne skal skiftes av autoriserte fagfolk.
- I tillegg har apparatet en termosikring som slår av dampforstøveren dersom den blir overopphetet. Lampen til PÅ/AV-bryteren slukkes automatisk ved overoppheting. Dersom dette ikke skulle skje, gjør du følgende:
 1. Først slår du apparatet av.
 2. Deretter trekker du støpselet ut av stikkontakten.

3. Vent i minst 30 minutter, helt til apparatet er fullstendig avkjølt.
4. Slå på apparatet igjen og se om det fungerer feilfritt igjen. Hvis det gjør det, kan du fortsette å bruke apparatet. Hvis ikke må du henvende deg til kundeservice eller en autorisert forhandler.

Generelle råd

Merk

- Apparatet skal utelukkende brukes:
 - På mennesker
 - Til det formålet det er utviklet til, og på den måten som beskrives i denne bruksanvisningen
- **Ikke-forskriftsmessig bruk kan være farlig!**
- I akutte nødssituasjoner har førstehjelp høyeste prioritet.
- Bruk kun destillert vann og aromatiske oljer. Andre væsker kan føre til at dampforstøveren blir defekt.
- Dette apparatet er ikke beregnet på kommersiell eller klinisk bruk. Det er kun beregnet til eget bruk i privat husholdning!

Før apparatet tas i bruk

Merk

- Fjern all emballasje før apparatet tas i bruk.
- Beskytt apparatet mot støv, smuss og fuktighet, ikke dekk til apparatet under bruk.
- Ikke bruk apparatet i omgivelser med mye støv.
- Slå straks av apparatet hvis det er defekt eller det foreligger funksjonsfeil.
- Produsenten er ikke ansvarlig for skader som skyldes ikke-forskriftsmessig eller feil bruk.

Reparasjon

Merknad

- Ikke prøv å åpne eller reparere apparatet selv. Hvis du gjør det, kan det ikke lenger garanteres

at apparatet vil fungere korrekt. Hvis dette ikke overholdes, blir garantien ugyldig.

- Apparatet er vedlikeholdsfritt.
- Kontakt kundeservice eller en autorisert forhandler hvis apparatet må repareres.

5. PRODUKTBEKRIVELSE

Odnosne rysunki przedstawiono na stronie 3.

- 1 Aromamaske
- 2 Dampregulator
- 3 Deksel
- 4 Deksel
- 5 Vannvarmertank
- 6 Av/på-bryter
- 7 Strømledning
- 8 Returbeholderen
- 9 Aromatank
- 10 Sugelangse
- 11 Dyse
- 12 Ansiktssaunamaske

6. IDRIFTTAGNING

i Merknad:

Se veiledningen i kapittelet "Rengjøring og desinfeksjon" før første gangs bruk eller etter at apparatet har stått ubrukt i lengre tid.

1. Ta apparatet ut av emballasjen. Husk at det må være stikkontakt i nærheten.
2. Plasser enheten på en flat og stabil overflate og trekk dekselet oppover ved å trykke på knappen over aromabeholderen/returbeholderen. **A**
3. Fjern klistremerket med advarselen fra dekselet. Skru opp lokket ved å skru mot klokken. Dette ser du på merkingen på lokket. **B**

4. Fyll vannvarmertanken med ca. 25 ml vann (ikke fyll over "MAX"-merket i vannvarmertanken). Vannvarmertanken må utelukkende fylles med vann og aldri med andre væsker! **C**
5. Sett på lokket igjen og skru det fast ved å skru med klokken. Dette ser du på merkingen på lokket.
6. Sett på dekselet igjen.
7. Trekk aromabeholderen/returbeholderen ut. Fyll aromabeholderen med væsken som skal spres (for eksempel saltoppløsning). Ikke fyll aromabeholderen over "MAX"-merket (60 ml). **D**
8. Sett aromabeholderen/returbeholderen tilbake i enheten. Pass på at sugeslangen når helt ned til bunnen av aromabeholderen. **E**
9. Skyv dampregulatoren ned for å få mindre damppartikler og opp for å få større. **F**
10. Forsikre deg om at PÅ/AV-bryteren står i stillingen "AV". Legg strømledningen slik at ingen kan snuble i den. Sett støpselet inn i en egnet stikkontakt. Apparatet må bare kobles til den nettspenningen som er angitt på typeskiltet.
11. Velg den masken du ønsker å bruke (aroma- eller ansiktssaunamaske).
12. Sett PÅ/AV-bryteren i stillingen "PÅ".

7. ANVÄNDNING

Apparatet begynner å avgi damp etter ca. to minutter.

På grunn av individuelle temperaturfølelser anbefaler vi å starte bruken med tilstrekkelig avstand. Ikke før ansiktet direkte inn i masken. Reduser avstanden gradvis.

Påse at dampen fra masken ikke kommer inn i øynene. Det anbefales derfor å lukke øynene under bruk.

Bruk med aromamaske ved forkjølelse

Sitt oppreist og avslappet ved et bord, ikke i en lenestol, for å unngå at luftveiene trykkes sammen, noe som vil redusere effekten. Pust dypt inn.

Bruk med ansiktsmaske ved kosmetisk ansiktspleie

Sett deg foran apparatet. Len deg så langt fremover at ansiktet er over masken. Vask ansiktet med kaldt vann etter bruk. Deretter påfører du en ansiktskrem eller -maske. De åpne porene lar virkestoffene trenge dypt ned i huden. Ikke bruk ansiktssauna mer enn til sammen 20 minutter pr. dag. Vi anbefaler bruk to til tre ganger pr. uke. Med en gang dampen begynner å avta (maks. varighet ca. 10 minutter), setter du PÅ/AV-bryteren i stillingen "AV".

Trekk støpselet ut av stikkkontakten etter hver bruk. La apparatet avkjøles helt (ca. 10 minutter). Rengjør apparatet og masken du har brukt etter hver bruk, som beskrevet i kapittelet "Rengjøring og pleie".

8. RENJØRING OG VEDLIKEHOLD

Advarsel

Følg hygieniltakene nedenfor for å unngå helse-skade. Før rengjøring må apparatet slås av, kobles fra strømmettet og avkjøles.

Rengjøring må foretas hver gang etter bruk

1. Forsikre deg om at apparatet er avkjølt (ca. 10 minutter), at PÅ/AV-bryteren står i stillingen "AV" og at apparatet er koblet fra strømmettet.
2. Trekk dekselet til enheten oppover ved å trykke på knappen over aromabeholderen/returbeholderen.
3. Skru opp lokket ved å skru mot klokken. Dette ser du på merkingen på lokket. Ta av lokket. Tøm vannrestene fra vannvarmertanken. Deretter tørker du av den med et rent håndkle og lar den tørke helt (lufttøking). Restfuktighet eller restvæte kan utgjøre økt risiko for bakterievekst. **B**

4. Trekk aromabeholderen/returbeholderen ut. **D**
5. Rengjør aromabeholderen/returbeholderen, dekselet, lokket, forlengelsesrøret og masken med varmt vann og et mildt rengjøringsmiddel. Skyll disse delene grundig og la dem tørke helt. Restfuktighet eller restvæte kan utgjøre økt risiko for bakterievekst.
6. Etter fullstendig tøking kan du sette sammen apparatet igjen.
7. Oppbevar apparatet på et kjølig og tørt sted.

Rengjøring av hovedenheten

- Hovedenheten må aldri nedsenkes i vann.
- Rengjør hovedenheten med en myk, lett fuktet klut og mildt rengjøringsmiddel. Deretter skal det tørkes med en myk, lofri klut. Ikke bruk kjemiske rengjøringsmidler eller skuremidler.

Merknad:

Enhver annen form for rengjøring eller andre rengjøringsmidler kan skade apparatet. Hvis dette ikke overholdes, blir garantien ugyldig.

Rengjøring av dysen

Merknad:

Det kan forekomme at dysen, som leder dampen inn i forlengelsesrøret, blir tett. Dersom apparatet begynner å produsere vesentlig mindre damp eller ikke noe damp i det hele tatt, må du rengjøre dysen.

1. Ta av dekselet ved å dra det opp.
2. Skru dysen med klokken. Ta av dysen ved å dra den opp.
3. Før en tynn gjenstand (for eksempel en nål) inn i dysen for å rengjøre luftkanalen. **G**
4. Når du skal sette på dysen igjen, retter du inn dyseholderne etter fordypningene på dysehodet. Skru dysen mot klokken til du merker at dyseholderne går ordentlig i inngrep.

Desinfeksjon

Du kan desinfisere masken ved å koke den.

- Du kan desinfisere masken ved å koke den.
- Trekk masken av forlengelsesrøret.
- La masken ligge 5 minutter i kokende vann.
- Deretter tørker du godt av masken med en myk klut.
- Sett masken på forlengelsesrøret igjen når den er blitt helt tørr.

Oppbevaring

- Må ikke oppbevares i våtrom (f.eks. bad) eller transporteres sammen med fuktige gjenstander.
- Produktet må være beskyttet mot vedvarende, direkte solskinn under oppbevaring og transport.
- Oppbevar apparatet på et tørt sted, helst i emballasjen.

9. TILBEHØR OG RESERVEDELER

For tilbehør og reservedeler, se www.beurer.com eller kontakt serviceadressen i ditt land (se liste serviceadresser). Tilbehør og reservedeler er også tilgjengelig i butikkene.

Betegnelse	Materiale	REF
Maske	PVC	601.34
Ansiktssauna-maske	PVC	603.85

10. HVA OM DET OPPSTÅR PROBLEMER?

Problem/spørsmål	Mulig årsak/løsning
PÅ/AV-bryteren er slått på, men apparatet fungerer ikke.	1. Kontroller strømforbindelsen til stikkkontakten og om støpselet er satt riktig i.
	2. Apparatet er utstyrt med en termosikring. Etter utkobling må nettstøpslet trekkes ut og en ventetid overholdes (se "Sikring" i kapittel 3 "Advarsler og sikkerhetsanvisninger").
Apparatet genererer ingen eller svært lite damp når det er slått på.	1. Kontroller om det er vann i vannvarmertanken.
	2. Sjekk om det er væske i aromabeholderen.
	3. Forsikre deg om at sugeslangen og andre deler er festet forskriftsmessig.
	4. Kontroller om dysen er tett. Rengjør dysen ved behov (se "Rengjøring av dysen" i kapitlet "Rengjøring og desinfeksjon")
Trenger hver enkel bruker sin egen maske?	Av hygieniske grunner er dette absolutt nødvendig.

11. KASSERING

Av hensyn til miljøet skal ikke apparatet kastes sammen med vanlig husholdningsavfall.

Apparatet skal kasseres i henhold til EU-direktivet om elektrisk og elektronisk avfall – WEEE (Waste Electrical and Electronic Equipment).

Hvis du har spørsmål angående dette, kan du henvende deg til de kommunale myndighetene som har ansvar for avfallshåndteringen.



12. TEKNISKE DATA

Modell	SI 40
Mål (Inkludert An-siktssaunamaske) (BxHxT)	300 x 315 x 130 mm
Vekt	738 g
Volum i den interne vannvarmeren	maks. 25 ml
Volum for oppfylling av aromabeholderen.	maks. 60 ml
Strømforsyning	220–240 V~; 50–60 Hz
Dampetemperatur	ca. 43 °C
Koketid for vann	ca. 2 minutter
Maks. driftstid	ca. 10 minutter
Driftsbetingelser	Temperatur: +10 °C til +40 °C Relativ luftfuktighet: 10 % til 95 % Omgivelsestrykk: 700 til 1060 hPa
Lagrings- og transport-betingelser	Temperatur: 0 °C til +60 °C Relativ luftfuktighet: 10% til 95 % Omgivelsestrykk: 500 til 1060 hPa

Med forbehold om tekniske endringer.

Ta kontakt via den nevnte serviceadressen for å få mer detaljert informasjon – for eksempel om CE-merkingen.

13. GARANTI/SERVICE

Du finner detaljert informasjon om garantien og garantivilkårene på det medfølgende garantiarket.



Les denne bruksanvisningen grundig, oppbevar den for senere bruk, ha den tilgjengelig for andre brukere og følg anvisningene.

Sisältö

1. Pakkauksen sisältö.....	96
2. Merkkien selitykset.....	96
3. Tarkoituksenmukainen käyttö.....	97
4. Varoitukset ja turvallisuusohjeet.....	97
5. Laitteen kuvaus.....	99
6. Käyttöönotto.....	99
7. Käyttö.....	99
8. Puhdistus ja hoito.....	100
9. Lisävarusteet ja varaosat.....	101
10. Ongelmien ratkaisu.....	101
11. Hävittäminen.....	102
12. Tekniset tiedot.....	102
13. Takuu/huolto.....	102

1. PAKKAUKSEN SISÄLTÖ

Tarkista, että pakkaus on ulkoisesti vahingoittumaton ja että toimitus sisältää kaikki osat. Varmista ennen käyttöä, ettei laitteessa ja lisävarusteissa ole näkyviä vaurioita ja että kaikki pakkausmateriaalit on poistettu. Jos olet epävarma laitteen kunnosta, älä käytä laitetta. Ota yhteyttä jälleenmyyjään tai ilmoitettuun asiakaspalveluosoitteeseen.

- Höyryinhalaattori
- Arominaamari
- Kasvosauvanaamari
- Tämä käyttöohje

2. MERKKIEN SELITYKSET

Laitteessa, sen käyttöohjeessa, pakkauksessa ja tyyppikilvessä käytetään seuraavia symboleita:

	Varoitus Varoitus loukkaantumisvaaroista tai terveyttä uhkaavista vaaroista
	Huomio Turvallisuusohje, joka ilmoittaa mahdollisista laitteelle/lisävarusteille aiheutuvista vaurioista
	Tuotetieto Huomautus tärkeistä tiedoista
	Noudata käyttöohjetta.
	Suojausluokan 2 laite
	Valmistaja
I	Päällä
O	Pois päältä
	Suojattu vierailta esineiltä, joiden halkaisija on yli 12,5 mm, sekä pystysuoraan tippuvalta vedeltä
	Tämä tuote täyttää voimassa olevien eurooppalaisten ja kansallisten määräysten vaatimukset.
	Pakkausmateriaalin tunnistusmerkinä. A = materiaalin lyhenne, B = materiaalinumero: 1–7 = muovit, 20–22 = paperi ja pahvi
	Eränumero
	Irrota pakkauksen osat tuotteesta ja hävitä paikallisten määräysten mukaisesti.

3. TARKOITUKSEN MUKAINEN KÄYTTÖ

Tämä laite kostuttaa ihoa ja sisäilmaa tuottamalla höyryä. Lisäaineita, kuten eteerisiä öljyjä, voidaan lisätä.

Laite soveltuu uudelleen käsittelyn jälkeen uudelleen käyttöön. Uudelleen käsittely sisältää naamarien vaihtamisen ja laitteen pintojen desinfiointin tavanomaisella desinfiointiaineella.

Huomaa, että naamarit on vaihdettava aina useamman henkilön käyttäessä laitetta. Suosittelemme, että naamari vaihdetaan vuoden välein.

4. VAROITUKSET JA TURVALISUUSOHJEET

Varoitus

- Varmista ennen käyttöä, ettei laitteessa ja lisävarusteissa ole näkyviä vaurioita. Jos olet epävarma laitteen kunnosta, älä käytä laitetta. Ota yhteyttä jälleenmyyjään tai ilmoitettuun asiakaspalveluosoitteeseen.
- Jos laitteen toiminnassa ilmenee häiriöitä, katso kohta Ongelmanratkaisu.
- Kyseessä ei ole lääkinällinen laite. Ota yhteyttä lääkäriin, jos tarvitset lääketieteellistä hoitoa.
- Yli 8-vuotiaat lapset sekä henkilöt, joiden fyysiset, sensoriset tai henkiset kyvyt ovat heikentyneet tai joilla ei ole tarvittavaa kokemusta ja tietoa, saavat käyttää laitetta, jos heitä valvotaan tai heille opastetaan laitteen turvallinen käyttö ja he ymmärtävät käyttöön liittyvät vaarat.
- Lapset eivät saa leikkiä laitteella.
- Noudata yleisiä hygieniatoimenpiteitä käyttäessäsi höyryinhalaattoria.
- Jos laite ei toimi oikein tai jos käytön yhteydessä ilmenee huonovointisuutta tai kipuja, lopeta laitteen käyttö välittömästi.
- Pidä kasvot riittävän etäällä maskista, muuten kuuma höyry voi polttaa ihoa. Sulje silmät käytön ajaksi ja suojaa lämpöherkät alueet.

- Älä koskaan avaa laitetta (irrota suojusta, kierrä korkkia auki) käytön aikana. Anna laitteen ensin jäähtyä. On olemassa palovammavaara.
- Älä käytä laitetta ympäristöissä, joissa on syttyviä kaasuja tai korkea happipitoisuus.
- Älä koskaan jätä käynnissä olevaa laitetta ilman valvontaa.
- Laite tulee sammuttaa ja irrottaa virtalähteestä ennen puhdistus- ja/tai huoltotoimenpiteitä.
- Pidä pakkausmateriaalit lasten ulottumattomissa (tukeutumisvaara).
- Säilytä johto pienten lasten ulottumattomissa takertumis- ja kuristumisvaaran välttämiseksi.
- Älä käytä lisävarusteita, jotka eivät ole valmistajan suosittelemia.
- Laitteen saa kytkeä ainoastaan verkkovirtaan, jonka jännite vastaa tyyppikilvessä ilmoitettua arvoa.
- Älä upota laitetta veteen, äläkä käytä sitä märkätiloissa. Laitteen sisään ei saa päästä nesteitä.
- Suojaa laitetta koviilta iskuilta.
- Älä koskaan koske virtajohtoon märin käsin, sillä se voi aiheuttaa sähköiskun.
- Älä irrota verkkopistoketta pistorasiasta virtajohdosta vetämällä.
- Varmista, ettei virtajohto jää puristuksiin, ettei taita sitä, vedä sitä teräväreunaisten esineiden yli tai jätä sitä roikkumaan. Suojaa johtoa kuumuudelta.
- Suosittelemme rullaamaan virtajohdon kokonaan auki, jottei se ylikuumentä vaarallisesti.
- Jos laitteen virtajohto vaurioituu, valmistajan, valmistajan asiakaspalvelun tai muun pätevän henkilön täytyy vaihtaa se uuteen, jottei synny vaaratilanteita.
- Laitteen avaaminen aiheuttaa sähköiskuvaaaran. Laite on irrotettu verkkovirrasta vain, kun verkkopistoke on irrotettu pistorasiasta.
- Jos laite on pudonnut, altistunut liialliselle kosteudelle tai muulla tavoin vaurioitunut, sitä ei saa enää käyttää. Jos olet epävarma laitteen

kunnosta, ota yhteyttä asiakaspalveluun tai jälleenmyyjään.

- Höyryinhalaattorissa saa käyttää vain siihen sopivia lisävarusteita.

Huomio

- Sähkökatkos, yllättävät häiriöt tai muutoin epäsuotuisat olosuhteet saattavat estää laitteen käytön. Siksi on suositeltavaa pitää saatavilla varalaite.
- Älä käytä laitetta jatkojohdon kanssa.
- Laitetta ja virtajohtoa ei saa säilyttää lämmönlähteiden läheisyydessä.
- Laitetta ei saa käyttää tilassa, jossa on äskettäin käytetty suihkutettavia aineita. Tällaiset tilat on tuuletettava ennen hoidon aloittamista.
- Älä työnnä mitään ilmanvaihtoaukkoihin.
- Älä tuki ilmanvaihtoaukkoja.
- Älä koskaan käytä laitetta tuokusäiliön ollessa tyhjä.
- Älä koskaan käytä laitetta vedenlämmityssäiliön ollessa tyhjä.
- Hygieniasyistä on ehdottoman välttämätöntä, että laitteen jokainen käyttäjä käyttää omia lisävarusteitaan.
- Irrota verkkopistoke aina käytön jälkeen.
- Säilytä laitetta paikassa, jossa se on suojassa sään vaikutuksilta. Laitetta on säilytettävä sille soveltuvassa ympäristössä.

SULAKE

- Laitteessa on turvasulake. Sen saa vaihtaa vain valtuutettu ammattitaitoinen henkilökunta.
- Höyryinhalaattorissa on lisäksi lämpösulake, joka kytkee laitteen pois toiminnasta sen ylikuumentuessa. Virtakytkimen valo sammuu ylikuumentumisen yhteydessä automaattisesti. Mikäli näin tapahtuu, toimi seuraavalla tavalla:
 1. Sammuta ensin laite.
 2. Irrota sitten pistoke pistorasiasta.
 3. Odota vähintään 30 minuuttia, että laite on täysin jäähtynyt.

4. Käynnistä laite uudelleen ja tarkkaile, toimiiko se jälleen moitteettomasti. Mikäli näin on, voit jälleen käyttää laitetta. Käänny muussa tapauksessa asiakaspalvelun tai valtuutetun jälleenmyyjän puoleen.

Yleisiä ohjeita

Huomio

- Laitetta saa käyttää ainoastaan
 - ihmisille
 - siihen käyttötarkoitukseen, johon laite on kehitetty, ja vain käyttöohjeessa ilmoitetulla tavalla.
- **Laitteen epäasianmukainen käyttö voi olla vaarallista!**
- Akuuteissa hätätapauksissa ensiapu on tärkeintä.
- Käytä vain tislattua vettä ja aromaattisia öljyjä. Muut nesteet voivat vahingoittaa höyryinhalaattoria.
- Laitetta ei ole tarkoitettu kaupalliseen tai kliiniseen käyttöön, vaan ainoastaan yksityiseen kotitalouskäyttöön.

Ennen käyttöönottoa

Huomio

- Poista kaikki pakkausmateriaalit ennen laitteen käyttöä.
- Suojaa laitetta pölyltä, lialta ja kosteudelta, äläkä missään tapauksessa peitä laitetta käytön aikana.
- Älä käytä laitetta erityisen pölyisessä ympäristössä.
- Sammuta laite välittömästi, jos se ei toimi tai jos siinä ilmenee käyttöhäiriöitä.
- Valmistaja ei vastaa vahingoista, jotka aiheutuvat laitteen epäasianmukaisesta tai vääränlaisesta käytöstä.

Korjaaminen

i Huomaus

- Laitetta ei saa missään tapauksessa avata tai korjata itse, koska tällöin laitteen moitteetonta toimintaa ei enää voida taata. Tämän ohjeen noudattamatta jättäminen johtaa takuun raukeamiseen.
- Laitetta ei tarvitse huoltaa.
- Jos laite vaatii korjausta, käänny asiakaspalvelun tai valtuutetun jälleenmyyjän puoleen.

5. LAITTEEN KUVAUS

Piirustukset ovat sivulla 3.

- 1 Arominaamari
- 2 Höyrynsäädin
- 3 Suojus
- 4 Korkki
- 5 Vedenlämmityssäiliö
- 6 Virtakytkin
- 7 Verkkojohto
- 8 Poistosäiliö
- 9 Tuoksusäiliö
- 10 Imuletku
- 11 Suutin
- 12 Kasvosauanaamari

6. KÄYTTÖÖNOTTO

i Huomaus

Noudata ennen laitteen ensimmäistä käyttökertaa tai pitkän varastoinnin jälkeen ohjeita kohdasta Puhdistus ja desinfiointi.

1. Poista laite pakkauksesta. Varmista, että laitteen sijoituspaikan lähellä on pistorasia.

2. Aseta laite tasaiselle ja tukevalle alustalle, ja irrota suojus painamalla tuoksusäiliön/poistosäiliön yläpuolella olevaa nappia ja vetämällä samalla suojusta ylöspäin. **A**
3. Poista varoitustarra korkista. Kierrä korkkia vastapäivään. Huomioi tällöin korkin merkintä. Irrota korkki. **B**
4. Täytä lämmitysvesisäiliöön noin 25 ml vettä (älä ylitä MAX-merkintää). Täytä lämmitysvesisäiliöön ainoastaan vettä eikä mitään muuta nestettä! **C**
5. Aseta korkki takaisin paikalleen, ja kierrä se myötäpäivään kiinni. Huomioi tällöin korkin merkintä.
6. Aseta suojus ylhäältä takaisin paikalleen.
7. Irrota tuoksusäiliö/poistosäiliö. Lisää tuoksusäiliöön sumutettavaa nestettä (esim. keittosuola-liuosta). Älä ylitä tuoksusäiliön MAX-merkintää (60 ml). **D**
8. Aseta tuoksusäiliö/poistosäiliö takaisin laitteeseen. Varmista, että imuletku koskettaa tuoksusäiliön pohjaa. **E**
9. Työnnä höyrynsäädintä alaspäin saadaksesi pienempiä höyryhiukkasia ja ylöspäin saadaksesi suurempia höyryhiukkasia. **F**
10. Varmista, että virtakytkin on pois päältä. Aseta verkkojohto siten, ettei siihen voi kompastua. Kytke pistoke sopivaan pistorasiaan. Laitteen saa kytkeä ainoastaan verkkovirtaan, jonka jännite vastaa tyyppikilvessä ilmoitettua arvoa.
11. Valitse käyttötarkoitukseen sopiva naamari (aromi- tai kasvosauanaamari).
12. Aseta virtakytkin päälle.

7. KÄYTTÖ

Laite aloittaa höyryn tuottamisen noin 2 minuutin kuluttua.

Yksilöllisen lämpötilaherkkyuden vuoksi suosittelemme käytön aloittamista riittävällä etäisyydellä. Älä pidä kasvojesi suoraan naamarin edessä. Pienennä etäisyyttä vähitellen.

Varmista, ettei naamarista pääse höyryä silmiin. Tämän vuoksi on suositeltavaa sulkea silmät käytön ajaksi.

Arominaamarin käyttö flunssa-aikana

Istu käytön aikana pystyasennossa ja rentoutuneena pöydän ääressä, ei nojatuolissa, jotta hengitystiet eivät painu kokoon, mikä voi heikentää tehoa. Hengitä syvään sisään.

Kasvosauvanaamarin käyttö kosmeettiseen kasvojen hoitoon

Asetu laitteen eteen. Kumarru niin paljon eteenpäin, että kasvosivut ovat naamarin yläpuolella. Pese kasvosivut kylmällä vedellä käytön jälkeen. Levitä sitten kasvoille voidetta tai naamiota. Vaikuttavat ainesosat imeytyvät avautuneiden ihohuokosten kautta syväälle ihoon. Käytä kasvosauvaa korkeintaan 20 minuuttia päivässä. Laitetta suositellaan käytettävän 2–3 kertaa viikossa. Kun höyrytoiminto heikkenee (enimmäiskesto noin 10 minuuttia), aseta virtakytkin pois päältä.

Irrota verkkojohto pistorasiasta jokaisen käyttökerän jälkeen. Anna laitteen jäähtyä kokonaan (noin 10 minuuttia). Puhdista laite ja käytetty naamari jokaisen käyttökerän jälkeen kohdassa ”Puhdistus ja hoito” annettujen ohjeiden mukaisesti.

8. PUHDISTUS JA HOITO

Varoitus

Noudata seuraavia hygieniaoheja terveysriskien välttämiseksi. Sammuta laite, irrota se verkkovirrasta ja anna sen jäähtyä ennen jokaista puhdistuskertaa.

Puhdistus on tehtävä jokaisen käyttökerän jälkeen.

1. Varmista, että laite on jäähtynyt (n. 10 minuuttia), virtakytkin on pois päältä ja laite on irrotettu verkkovirrasta.

2. Irrota laitteen suojuksen painamalla tuoksusäiliön/poistosäiliön yläpuolella olevaa nappia ja vetämällä samalla suojusta ylöspäin.
3. Kierrä korkkia vastapäivään. Huomioi tällöin korkin merkintä. Irrota korkki. Tyhjä vedenlämmityssäiliöön jäänyt vesi. Kuivaa se lopuksi puhtaalla liinalla tai anna sen kuivua täysin huoneilmassa. Kosteusjäämät voivat lisätä bakteerien muodostumisen riskiä. **B**
4. Irrota tuoksusäiliö/poistosäiliö. **D**
5. Puhdista tuoksusäiliö/poistosäiliö, suojuksen korkki, jatkoputki ja maski lämpimällä vedellä ja miedolla puhdistusaineella. Huuhtelee osat huolellisesti ja anna niiden kuivua täysin. Kosteusjäämät voivat lisätä bakteerien muodostumisen riskiä.
6. Kun ne ovat täysin kuivia, voit koota laitteen uudelleen.
7. Säilytä laitetta viileässä ja kuivassa paikassa.

Pääyksikön puhdistus

- Älä koskaan upota pääyksikköä veteen.
- Puhdista pääyksikkö pehmeällä, kevyesti kostutetulla liinalla ja miedolla puhdistusaineella. Kuivaa se sen jälkeen pehmeällä nukkaamattomalla liinalla. Älä käytä kemiallisia puhdistusaineita tai hankausaineita.

Huomautus

Muunlainen puhdistus ja muut puhdistusaineet voivat vahingoittaa laitetta. Tämän ohjeen noudattamatta jättäminen johtaa takuun raukeamiseen.

Suuttimen puhdistus

i Huomaus

Jatkoputkeen höyryä johtava suutin saattaa ajoittain tukkeutua. Jos höyryä muodostuu huomattavasti vähemmän tai sitä ei muodostu lainkaan, suutin täytyy puhdistaa.

1. Irrota suojuus vetämällä sitä ylöspäin.
2. Kierrä suutinta myötäpäivään. Irrota suutin vetämällä sitä ylöspäin.
3. Työnnä suuttimeen ohut esine (esimerkiksi neula), ja puhdistu ilmakanava. **G**
4. Kun asetat suutinta takaisin paikalleen, kohdista suuttimen pidikkeet suutinpään syvennyksiin. Kierrä suutinta vastapäivään, kunnes sen pidikkeet lukittuvat kunnolla.

Desinfiointi

- Maski voidaan desinfioida keittämällä.
- Irrota maski jatkoputkesta.
- Aseta maski 5 minuutiksi kiehuvaan veteen.
- Kuivaa maski sen jälkeen huolellisesti pehmeällä liinalla.
- Aseta täysin kuivunut maski takaisin jatkoputkeen.

Säilytys

- Älä säilytä laitetta kosteissa tiloissa (esim. kylpyhuoneessa), äläkä kuljeta sitä yhdessä märkein esineiden kanssa.
- Säilytä ja kuljeta laitetta suojattuna jatkuvalta suoralta auringonvalolta.
- Säilytä laite kuivassa paikassa, mieluiten alkuperäispakkauksessa.

9. LISÄVARUSTEET JA VARAOSAT

Lisä- ja varaosia on saatavana osoitteesta www.beurer.com tai ottamalla yhteyttä paikalliseen asiakaspalveluun (asiakaspalveluosoitteiden luettelo). Lisä- ja varaosia on saatavana myös jälleenmyyjältä.

Kuvaus	Materiaali	REF
Maski	PVC	601.34
Kasvosauananaamari	PVC	603.85

10. ONGELMIEN RATKAISU

Ongelma/kysymys	Mahdollinen syy/ratkaisu
Virtakytkin on asetettu päälle, mutta laite ei toimi.	<ol style="list-style-type: none">1. Tarkista, tuleeko pistorasiaan virtaa ja onko pistoke kunnolla pistorasiassa.2. Laitteessa on lämpösulake. Sammutuksen jälkeen täytyy irrottaa verkkopistoke ja noudattaa odotusaikaa (katso Turvallisuus kohdasta 3 Varoitukset ja turvallisuusohjeet).
Kun laite on päällä, höyryä ei muodostu lainkaan tai sitä muodostuu erittäin vähän.	<ol style="list-style-type: none">1. Tarkista, onko vedenlämmitys-säiliössä vettä.2. Tarkista, onko tuoksusäiliössä nestettä.3. Varmista, että imuletku ja muut osat on kiinnitetty asianmukaisesti.4. Tarkista, onko suutin tukossa. Puhdista suutin tarvittaessa (katso Suuttimen puhdistus kohdasta Puhdistus ja desinfiointi).

Ongelma/ kysymys	Mahdollinen syy/ratkaisu
Tarvitseeko jokainen oman maskin?	Hygieniasyistä se on ehdottoman välttämätöntä.

11. HÄVITTÄMINEN

Ympäristösyistä laitetta ei saa hävittää normaalin talousjätteen mukana.

Hävitä laite EU:n antaman sähkö- ja elektroniikkalaiteromua koskevan WEEE-direktiivin (Waste Electrical and Electronic Equipment) mukaisesti.



Saat lisätietoja jätteiden hävittämisestä paikallisilta jätehuoltoviranomaisilta.

12. TEKNISET TIEDOT

Malli	SI 40
Mitat (Sisältää Kasvosaunanaamari) (L x K x S)	300 x 315 x 130 mm
Paino	738 g
Sisäisen veden- lämmittimen täyttötilavuus	enintään 25 ml
Tuoksusäiliön täyttömäärä	enintään 60 ml
Verkkoliitäntä	220 – 240 V~, 50 – 60 Hz
Höyryn lämpötila	noin 43 °C
Veden kiehumisaika	noin 2 minuuttia
Maks. käyttöaika	noin 10 minuuttia

Käyttöolosuhteet	Lämpötila: +10 – 40 °C Suhteellinen ilmankosteus: 10 – 95 % Ympäristön ilmanpaine: 700 – 1060 hPa
------------------	---------------------------------------------------------------------------------------------------------------

Säilytys- ja kuljetusolosuhteet	Lämpötila: 0 – +60 °C. Suhteellinen ilmankosteus: 10 – 95 % Ympäristön ilmanpaine: 500 – 1060 hPa
---------------------------------	---------------------------------------------------------------------------------------------------------------

Pidätämme oikeuden teknisiin muutoksiin.

Ota yhteyttä ilmoitettuun palveluosoitteeseen, mikäli haluat yksityiskohtaisempia tietoja, kuten CE-vaatimusten mukaisuusvakuutuksen.

13. TAKUU/HUOLTO

Tarkempia tietoja takuusta ja takuuehdoista löytyy mukana toimitetusta takuulomakkeesta.

