

# beurer

## HS 50



**RO** Placă de întins părul  
Instrucțiuni de utilizare..... 3

CE

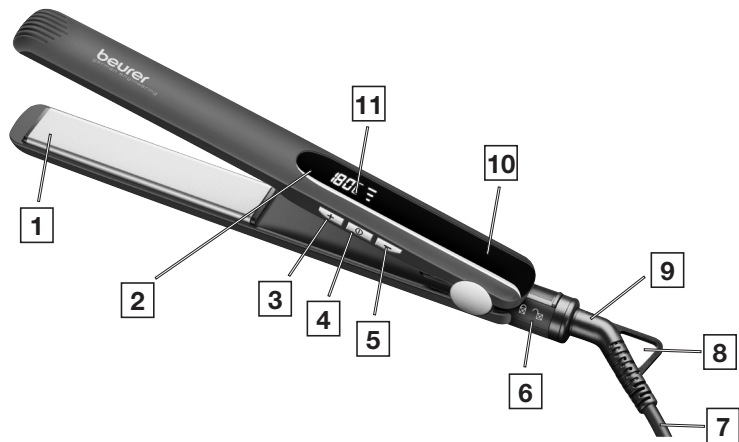



**Citiți cu atenție prezentele instrucțiuni de utilizare. Respectați indicațiile de avertizare și de siguranță. Păstrați instrucțiunile de utilizare pentru consultarea ulterioară. Puneți instrucțiunile de utilizare la dispoziția altor utilizatori. La predarea aparatului, înmânați și instrucțiunile de utilizare.**



## **AVERTIZARE**

- Aparatul este destinat exclusiv utilizării la domiciliu/în mediul privat, nu în domeniul comercial.
- Acest aparat poate fi utilizat de copii peste 8 ani și de persoane cu capacități fizice, senzoriale sau mintale reduse sau fără experiență și cunoștințe necesare numai dacă aceste persoane sunt supravegheate sau dacă au fost informate cu privire la utilizarea în siguranță a aparatului și înțeleg pericolele care rezultă din aceasta.
- Copiilor nu le este permis să se joace cu aparatul.
- Curățarea și întreținerea aflată în sarcina utilizatorului nu trebuie realizate de către copii, exceptând cazul în care sunt supravegheați.













- În cazul în care cablul de alimentare al aparatului este deteriorat, acesta trebuie schimbat de către producător sau serviciul pentru clienți al acestuia sau de către o persoană cu o calificare similară pentru a evita riscurile.
- Dacă folosiți aparatul în baie, trebuie să scoateți ștecărul din priză după utilizare, deoarece prezența în apropiere a unei surse de apă reprezintă un pericol chiar dacă aparatul este oprit.
- Nu utilizați niciodată aparatul în apropierea căzilor, chiuvetelor, dușurilor sau a altor vase care conțin apă sau alte lichide – pericol de electrocutare!
- Ca protecție suplimentară, se recomandă instalarea unui sistem de protecție împotriva curentului vagabond RCD cu un curent de declanșare calculat de maximum 30 mA în circuitul electric al băii. Pentru informații în acest sens, adresați-vă firmei locale specializate în domeniul instalațiilor electrice.

## Cuprins

1. Explicația simbolurilor .....	5	6. Utilizare.....	8
2. Utilizarea conform destinației ..	6	7. Curățarea și întreținerea .....	11
3. Indicații de avertizare și de siguranță .....	6	8. Eliminarea ca deșeu .....	11
4. Pachetul de livrare .....	7	9. Date tehnice .....	12
5. Descrierea aparatului.....	8	10. Garanție .....	12

# 1. EXPLICAȚIA SIMBOLURILOR

Pe aparat, în instrucțiunile de utilizare, pe ambalaj și pe plăcuța de identificare a aparatului sunt utilizate următoarele simboluri:

	<b>AVERTIZARE</b> Indicație de avertizare privind pericolele de vătămare sau pericolele pentru sănătatea dumneavoastră		Eliminare ca deșeu în conformitate cu prevederile Directivei CE privind deșeurile de echipamente electrice și electronice - WEEE (Waste Electrical and Electronic Equipment)
	<b>ATENȚIE</b> Indicație de siguranță privind posibile defecțiuni ale aparatului/accesoriilor		<b>Informații privind produsul</b> Indicație privind informații importante
	<b>PERICOL</b> Nu utilizați aparatul în apropierea apei sau în apă (de exemplu, chiuvetă, duș, cadă) – pericol de electrocutare!		Marcaj de certificare pentru produse exportate în Federația Rusă și în statele din CSI
	<b>Citiți instrucțiunile</b>		Eliminați ambalajul în mod ecologic.
	<b>Aparat din clasa de protecție II</b> Aparatul prezintă izolație dublă de protecție și corespunde, prin urmare, clasei de protecție 2		<b>Marcajul CE</b> Acest produs îndeplinește cerințele directivelor europene și naționale în vigoare.
	Producător		Buton de pornire/oprire
	<b>Marcaj de evaluare a conformității, Regatul Unit</b>		

## 2. UTILIZAREA CONFORM DESTINAȚIEI

Placa de întins părul se va utiliza exclusiv pentru întinderea și coafarea personală a părului în spațiul privat!



### AVERTIZARE

**Utilizați aparatul exclusiv:**

- pentru uz extern,
- în scopul pentru care a fost creat și în modul specificat în prezentele instrucțiuni de utilizare.

Utilizarea necorespunzătoare poate fi periculoasă!

## 3. INDICAȚII DE AVERTIZARE ȘI DE SIGURANȚĂ



### PERICOL

- Pericol de electrocutare! Nu scufundați niciodată aparatul în apă sau în alt lichid!
- Pericol de electrocutare! În cazul în care aparatul cade în apă, în ciuda tuturor măsurilor de precauție, scoateți imediat ștecărul de rețea din priză! Nu introduceți mâna în apă!
- Pericol de moarte prin electrocutare! Înainte de o nouă utilizare, solicitați verificarea aparatului de către un atelier de specialitate autorizat!



### AVERTIZARE

- Pericol de electrocutare și accidentare! Dacă aparatul a căzut sau a suferit alte daune, acesta nu mai trebuie utilizat.
- Pericol de electrocutare! În cazul unei defecțiuni vizibile a aparatului, a cablului de alimentare/ștecărului de rețea sau a accesoriilor: Dacă aveți îndoieli, nu utilizați produsul și adresați-vă comerciantului dumneavoastră sau serviciului pentru clienți, la adresa menționată.

- Pericol de sufocare! Nu lăsați materialele de ambalare la îndemâna copiilor.
- Nu utilizați cabluri prelungitoare în baie, pentru a asigura accesul rapid la ștecărul de rețea în caz de necesitate.
- Pericol de incendiu! Nu utilizați aparatul pe păr sintetic.

### **Indicații**

- Înainte de utilizarea aparatului, îndepărtați întregul ambalaj. De asemenea, îndepărtați folia de protecție de pe ecran **[2]**.
- Trageți numai de ștecărul de rețea când scoateți cablul de alimentare **[7]** din priză.
- Nu utilizați piese suplimentare care nu sunt recomandate de producător sau care nu sunt comercializate ca accesorii.
- Nu sunteți autorizat în niciun caz să demontați sau să reparați aparatul, în caz contrar nefiind posibilă garantarea unei funcționări ireproșabile. În caz de nerespectare a acestei prevederi, se pierde garanția.
- În timpul utilizării, nu lăsați niciodată aparatul nesupravegheat.
- Nu utilizați aparatul în aer liber.

## **4. PACHETUL DE LIVRARE**

Verificați pachetul de livrare pentru a vă asigura că starea ambalajului de carton este ireproșabilă și conținutul acestuia este complet. Înainte de utilizare, asigurați-vă că aparatul și accesoriiile nu prezintă defecțiuni vizibile și că sunt îndepărtate toate materialele de ambalare. Dacă aveți îndoieli, nu utilizați produsul și adresați-vă comerciantului dumneavoastră sau serviciului pentru clienți, la adresa menționată.

- 1 placă de întins părul
- 1 exemplar din prezentele instrucțiuni de utilizare

## 5. DESCRIEREA APARATULUI

Desenele aferente sunt ilustrate la pagina 2.

- |  |   |
|--|---|
| <b>1</b> Plăci cu strat ceramic îmbogățit cu cheratină cu cristale de turmalină                                    | <b>7</b> Cablu de alimentare  |
| <b>2</b> Afișaj cu LED   | <b>8</b> Element de protecție împotriva îndoirii, cu ureche de suspendare |
| <b>3</b> Tastă pentru creșterea temperaturii (+)   | <b>9</b> Articulație rotativă 360°  |
| <b>4</b> Buton de pornire/oprire  | <b>10</b> Mâner   |
| <b>5</b> Tastă pentru reducerea temperaturii (-)   | <b>11</b> Funcție de blocare a tastelor                                   |
| <b>6</b> Sistem de blocare   |   |

## 6. UTILIZARE

### 6.1 A se avea în vedere înaintea utilizării



#### AVERTIZARE

##### Pericol de arsuri și de incendiu

Aparatul devine foarte fierbinte. În cazul în care este pornit, prindeți aparatul numai de mâner. Nu atingeți plăcile de încălzire acoperite **1**. Nu prindeți obiecte între plăcile de încălzire acoperite **1**.







#### ATENȚIE

- Descurcați cablul de alimentare **7** dacă este răsucit.
- Nu trageți, nu răsuciți și nu îndoiiți cablul de alimentare **7**, nu îl trageți și nu îl poziționați peste/pe obiecte tăioase, ascuțite sau suprafețe încinse.



- Nu prindeți cablul de alimentare [7], de exemplu, în sertare sau uși. Cablul de alimentare [7] deteriorat sau răsucit crește pericolul de electrocutare!

## 6.2 Întinderea/coafarea părului

1. Uscați-vă complet părul înainte de utilizarea plăcii de întins părul. Poziționați-vă pe o suprafață uscată, care nu prezintă conductibilitate electrică. Asigurați-vă că nu aveți mâinile ude!
2. Părul trebuie să fie curat și să nu prezinte urme de produse cosmetice. Excepție fac produsele speciale pentru întinderea părului.
3. Pieptănați părul cu un pieptene cu dinți rari pentru a-l descurca.
4. Deblocați placa de întins părul la nivelul sistemului de blocare [6] prin împingerea comutatorului în poziția .
5. Pentru a porni placa de întins părul, țineți apăsat butonul de pornire/oprire [4] timp de trei secunde.
6. Etapa de încălzire este indicată de trei bare care luminează intermitent, alternant, pe afișajul cu LED [2]. Când cele trei bare rămân aprinse, temperatura indicată pe afișajul cu LED [2] a fost atinsă, iar placa de întins părul este pregătită de utilizare.
7. Temperatura poate fi ridicată prin apăsarea tastei [3]. Temperatura poate fi redusă prin apăsarea tastei [5].  
Recomandăm următoarele setări de temperaturi:
  - între 120 °C și 140 °C: Păr fin, casant, vopsit, vopsit blond
  - între 160 °C și 180 °C: Păr normal
  - între 200 °C și 220 °C: Păr puternic și rezistent
8. Temperatura poate fi înregistrată prin apăsarea tastei [5] timp de 3 secunde. În afișajul cu LED [2] apare funcția de blocare a tastelor  [11]. Pentru a anula funcția de blocare a tastelor  [11], apăsați tasta [5] timp de 3 secunde. În afișajul cu LED [2] dispare funcția de blocare a tastelor  [11].
9. Împărțiți părul în șuvițe cu o lățime de aproximativ 3-4 cm. Întindeți șuvița și așezați-o la rădăcina părului între plăci [1].
10. Deplasați placa de întins părul ușor și uniform de la rădăcina părului până la vârfuri. Nu lăsați placa de întins părul mai mult de două secun-



de într-un loc. Astfel obțineți rezultate optime fără a solicita prea mult părul și fără a-l deteriora.







11. Puteți coafa vârful părului prin rotirea plăcii de întins părul către exterior sau interior înainte de a o trece peste vârfurile părului.

## Indicație

Placa de întins părul este dotată cu un sistem de oprire de siguranță. După aproximativ 25 de minute, cele trei bare de pe afișajul cu LED  încep să lumineze intermitent simultan, pentru a vă aminti de oprirea automată. Dacă doriți să utilizați placa de întins părul mai mult de 30 de minute, opriți și reporniți aparatul. Astfel, oprirea de siguranță este reactivată pentru 30 de minute.

## 6.3 După utilizare

Placa de întins părul se poate opri numai când funcția de blocare a tastelor   este dezactivată.

1. Pentru a opri placa de întins părul, țineți apăsat butonul de pornire/oprire  timp de trei secunde. Pe afișajul cu LED  al plăcii de întins părul se afișează „OFF”.
2. Așezați placa de întins părul pe o suprafață neinflamabilă.
3. După fiecare utilizare, scoateți ștecărul de rețea din priză.
4. Lăsați aparatul să se răcească.
5. Nu înfășurați cablul de alimentare  în jurul aparatului!
6. Depozitați aparatul într-un loc uscat, la care nu au acces copiii.
7. Blocați placa de întins părul la nivelul sistemului de blocare  prin împingerea comutatorului în poziția .
8. Aparatul poate fi agățat cu urechea de suspendare  de un cârlig.

# 7. CURĂȚAREA ȘI ÎNTREȚINEREA

## Curățare



### Avertizare

- Pericol de electrocutare! Înainte de curățare, scoateți întotdeauna ștecărul de rețea din priză.
- Pericol de electrocutare! Evitați pătrunderea apei în interiorul aparatului!
- Pericol de incendiu! Nu curățați aparatul cu lichide!



### Indicație

- Aparatul dumneavoastră nu necesită efectuarea de lucrări de întreținere.
- Protejați aparatul împotriva prafului, murdăriei și umidității.
- Nu curățați niciodată aparatul în mașina de spălat!
- Nu utilizați niciodată agenți de curățare agresivi, abrazivi sau caustici, obiecte de curățare ascuțite sau perii dure!
- Carcasa plăcii de întins părul și plăcile [1] pot fi curățate cu o lavetă moale, umezită în apă caldă.

## 8. ELIMINAREA CA DEȘEU

În vederea protejării mediului înconjurător, aparatul nu trebuie eliminat împreună cu gunoiul menajer la finalul duratei de viață. Eliminarea ca deșeu se poate realiza prin intermediul centrelor de colectare corespunzătoare din țara dumneavoastră.



Vă rugăm să eliminați aparatul conform prevederilor Directivei WEEE (Waste Electrical and Electronic Equipment) privind deșeurile de echipamente electrice și electronice.

Pentru întrebări suplimentare, adresați-vă autorității locale responsabile cu eliminarea deșeurilor.

## 9. DATE TEHNICE

Greutate	aprox. 345 g
Alimentare cu tensiune	100-240 V~, 50-60 Hz
Consum de putere	42-52 W
Clasă de protecție	II
Condiții ambiante	Aprobat numai pentru utilizare în interior
Domeniu de temperaturi admis	-10 până la +40 °C

Ne rezervăm dreptul de a efectua modificări de natură tehnică

## 10. GARANȚIE

Pentru informații suplimentare privind garanția și condițiile de garanție, consultați broșura de garanție inclusă în pachetul de livrare.

