

beurer TS 19 / TS 26 XXL

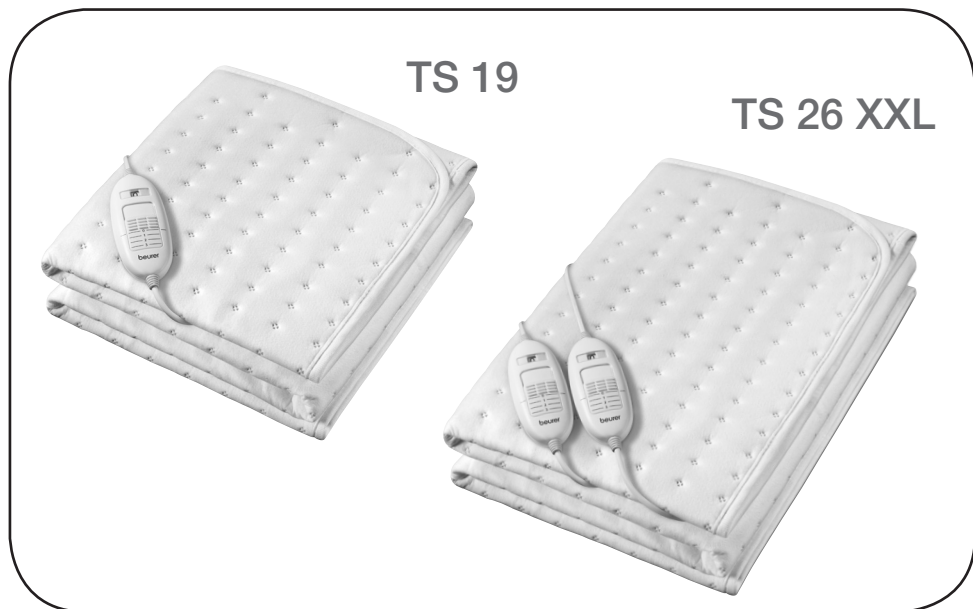

NL	Gebruiksaanwijzing Elektrische onderdeken.....	2
P	Cobertor térmico (de baixo) Instruções de utilização.....	8
GR	Θερμαινομενο στρώμα Οδηγίες χρήσεως.....	14
DK	Varme-underdyne Betjeningsvejledning.....	21
S	Värmemadrass Brugsanvisning.....	27
N	Varmelaken Bruksveiledning.....	33
FIN	Lämpöpatja Käyttöohje.....	39
SLO	Grelna blazina Navodila za uporabo.....	45
CZ	Vyhříváná podložka do postele Návod k použití.....	51
H	Melegítő ágybetét Használati utasítás.....	57
RO	Saltea electrică Instrucțiuni de utilizare.....	64

Inhoud

1. Leveringsomvang 3	4.4 De temperatuur instellen..... 5
1.1 Beschrijving van het apparaat 3	4.5 Uitschakelen 6
2. Belangrijke aanwijzingen	5. Reiniging en onderhoud 6
Voor later gebruik bewaren..... 3	6. Bewaren 7
3. Voorgeschreven gebruik..... 5	7. Verwijdering..... 7
4. Bediening 5	8. Wat te doen bij problemen? 7
4.1 Veiligheid 5	9. Technische gegevens 7
4.2 Ingebruikname..... 5	
4.3 Inschakelen..... 5	

Verklaring van tekens

	Aanwijzingen lezen!		Machinewasbaar met een wolwasprogramma tot 30°C
			Niet bleken
	Geen naalden insteken!		Niet drogen in de droogtrommel
			Niet strijken
	Niet gevouwen of in elkaar geschoven gebruiken!		Niet chemisch reinigen
	Niet geschikt voor kinderen onder 3 jaar.		
	WAARSCHUWING; Waarschuwing voor mogelijk lichamelijk gevaar of gevaar voor de gezondheid.		
	OPGELET; Veiligheidskennisgeving: mogelijke schade aan apparaat/accessoire.		
	AANWIJZING; Verwijzing naar belangrijke informatie.		

1. Leveringsomvang

- 1 elektrische onderdeken
- 1 schakelaar
- 1 gebruiksaanwijzing

1.1 Beschrijving van het apparaat

- 1. Netstekker
- 2. Netsnoer
- 3. Schakelaar
- 4. Verlichte temperatuurniveaus
- 5. Schuifknop voor AAN/UIT en temperatuurniveaus
- 6. Stekkeraansluiting

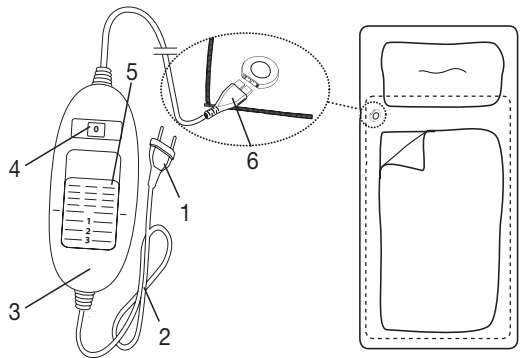

2. Belangrijke aanwijzingen Voor later gebruik bewaren



WAARSCHUWING

- Het niet opvolgen van de volgende aanwijzingen kan leiden tot persoonlijk letsel of schade aan eigendommen (elektrische schokken, brandwonden, brand). De volgende veiligheidsadviezen en risicoaanduidingen dienen niet alleen ter bescherming van uw gezondheid of de gezondheid van anderen, maar ook ter bescherming van het product. Neem daarom de hierin genoemde adviezen en waarschuwingen in acht en geef deze handleiding mee als u het artikel aan een ander geeft.
- Deze elektrische onderdeken mag niet worden gebruikt door personen die ongevoelig zijn voor hitte of die bescherming nodig hebben, omdat zij niet op oververhitting kunnen reageren (bijv. diabetici, personen met door ziekte veroorzaakte huidveranderingen of littekens in het toepassingsgebied, na inname van pijnstillende middelen of alcohol).
- Deze elektrische onderdeken mag niet worden gebruikt bij zeer jonge kinderen (0-3 jaar), omdat zij niet op oververhitting kunnen reageren.
- Deze elektrische onderdeken mag niet worden gebruikt door jonge kinderen (3-8 jaar), tenzij de schakelaar wordt ingesteld door een ouder of toezichthoudende persoon en het kind goed is uitgelegd hoe de elektrische onderdeken veilig kan worden bediend.
- Deze elektrische onderdeken kan worden gebruikt door kinderen van 8 jaar en ouder en door personen met beperkte fysieke, zintuiglijke of mentale vermogens of gebrek aan ervaring of kennis, wanneer zij de elektrische onderdeken onder toezicht gebruiken of zijn geïnstrueerd over het veilige gebruik ervan en zij de daaruit voortkomende

- gevaren begrijpen.
- Kinderen mogen niet met de elektrische onderdeken spelen.
 - Het apparaat mag niet door kinderen worden gereinigd of onderhouden, tenzij dit onder toezicht gebeurt.
 - Deze elektrische onderdeken is niet bedoeld voor gebruik in ziekenhuizen.
 - Geen naalden insteken!
 - Niet gebruiken als hij gevouwen of gekreukeld is.
 - Niet nat gebruiken.
 - Voor gebruik op een verstelbaar bed moet worden gecontroleerd of de elektrische onderdeken en de snoeren niet bijvoorbeeld in de scharnieren beklemd kunnen raken.
 - Deze elektrische onderdeken mag alleen samen met de op het etiket aangegeven schakelaar worden gebruikt.
 - De door deze elektrische onderdeken uitgezonden elektrische en magnetische velden kunnen onder bepaalde omstandigheden de werking van uw pacemaker beïnvloeden. De stralingswaarden liggen echter ver onder de grenswaarden: elektrische veldsterkte: max. 5000 V/m, magnetische veldsterkte: max. 80 A/m, magnetische fluxdichtheid: max. 0,1 millitesla. Neem daarom voor gebruik van deze elektrische onderdeken contact op met uw arts of met de fabrikant van uw pacemaker.
 - Niet aan de snoeren trekken, draaien en ze ook niet scherp vouwen.
 - Deze elektrische onderdeken dient regelmatig te worden gecontroleerd op tekenen van slijtage of beschadiging. Indien tekenen van slijtage of beschadiging aanwezig zijn, de elektrische onderdeken niet is gebruikt zoals bedoeld of de deken niet meer opwarmt, moet hij voor gebruik worden gecontroleerd door de fabrikant.
 - Als de netkabel van dit apparaat beschadigd raakt, moet deze door de fabrikant, diens klantenservice of een vergelijkbaar gekwalificeerd persoon worden vervangen om gevaarlijke situaties te voorkomen.
 - Terwijl deze elektrische onderdeken is ingeschakeld, mogen
 - geen voorwerpen (bijvoorbeeld koffer of wasmand) op de deken worden gelegd,
 - geen warmtebronnen zoals een kruik, warmtekussen, etc. op de deken worden gelegd.
 - De elektronische onderdelen in de schakelaar worden warm bij gebruik van de elektrische onderdeken. De schakelaar mag als hij is ingeschakeld beslist niet worden afgedekt of op de elektrische onderdeken liggen.
 - Mocht u nog vragen hebben over het gebruik van onze apparaten,

dan kunt u zich wenden tot onze klantenservice.

- Neem te allen tijde de aanwijzingen met betrekking tot de bediening (hoofdstuk 4), de reiniging en het onderhoud (hoofdstuk 5) en de opslag (hoofdstuk 6) in acht.

3. Voorgeschreven gebruik



OPGELET

Deze elektrische onderdeken is uitsluitend bedoeld voor het verwarmen van bedden.

4. Bediening

4.1 Veiligheid



OPGELET

De elektrische onderdeken is voorzien van een VEILIGHEIDSSYSTEEM. Deze sensortechnologie voorkomt oververhitting van de elektrische onderdeken op het totale oppervlak door automatisch uitschakelen bij storing. Als het VEILIGHEIDSSYSTEEM de elektrische onderdeken heeft uitgeschakeld, worden de temperatuurniveaus bij ingeschakelde toestand niet meer verlicht.

Let erop dat de elektrische onderdeken na een storing om veiligheidsredenen niet meer kan worden gebruikt en moet worden opgestuurd naar het opgegeven serviceadres.

4.2 Ingebruikname

Leg de elektrische onderdeken vlak uitgespreid op uw matras, beginnend aan het voeteneinde.

Maak uw bed vervolgens op de gebruikelijke wijze op, zodat de elektrische onderdeken zich tussen de matras en het onderlaken bevindt.



OPGELET

Zorg dat de elektrische onderdeken volledig vlak is uitgespreid en tijdens het gebruik niet gevouwen of gekreukeld raakt.

- Verbind eerst de schakelaar met het verwarmingselement door de stekker aan te sluiten.
- Steek daarna de stekker in het stopcontact.



AANWIJZING

Ligcomfort

Als u last hebt van de stekkeraansluiting bij uw schouder, kunt u de elektrische onderdeken 180° draaien, zodat de stekkeraansluiting zich bij het voeteneinde bevindt (zie afbeelding). Om ervoor te zorgen dat de schakelaar dan toch weer comfortabel binnen handbereik is, heeft Beurer een schakelaar met een langere verbindingskabel in het assortiment (art.nr. 108.584). Deze kunt u rechtstreeks bij de klantenservice van Beurer bestellen.

4.3 Inschakelen

Zet de schuifknop voor AAN/UIT en de temperatuurniveaus op stand 1, 2 of 3 om de elektrische onderdeken in te schakelen.

Bij ingeschakelde toestand zijn de temperatuurniveaus verlicht.

4.4 De temperatuur instellen

Stand 0: UIT

Stand 1: minimale verwarming

Stand 2: gemiddelde verwarming

Stand 3: maximale verwarming

WAARSCHUWING

Als de elektrische onderdeken meerdere uren wordt gebruikt, raden wij aan het laagste temperatuurniveau in te stellen om oververhitting van de gebruiker te voorkomen.

AANWIJZING

- De elektrische onderdeken warmt het snelst op wanneer u eerst het hoogste temperatuurniveau inschakelt.
- Wij adviseren de elektrische onderdeken ongeveer 30 minuten voor het naar bed gaan in te schakelen en met een dekbed af te dekken om ontsnappen van de warmte te voorkomen.

4.5 Uitschakelen

Zet de schuifknop voor AAN/UIT en de temperatuurniveaus op de stand UIT (0) om de elektrische onderdeken uit te schakelen. De temperatuurniveaus zijn dan niet meer verlicht.

AANWIJZING

Als de elektrische onderdeken enkele dagen niet wordt gebruikt, zet u de schuifknop voor AAN/UIT en de temperatuurniveaus op de stand UIT (0) en trekt u de stekker uit het stopcontact.

5. Reiniging en onderhoud

WAARSCHUWING

Trek voordat u het apparaat reinigt de stekker uit het stopcontact. Ontkoppel vervolgens de schakelaar van de elektrische onderdeken door de stekker los te halen. U loopt dan het risico van een elektrische schok.

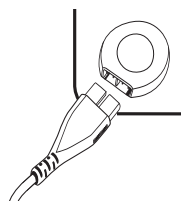

OPGELET

- De schakelaar mag nooit in contact komen met water of andere vloeistoffen. Hij kan daardoor beschadigd raken.

Gebruik voor het reinigen van de schakelaar een droge, pluisvrije doek.

Gebruik geen chemische reinigings- of schuurmiddelen.

Kleine vlekken op de elektrische onderdeken kunnen met een vochtige doek of met wat vloeibaar fijnwasmiddel worden verwijderd.

OPGELET

- De elektrische onderdeken mag niet chemisch worden gereinigd en niet worden uitgewrongen, machinaal gedroogd, gemengeld of gestreken.

Deze elektrische onderdeken kan in de wasmachine worden gewassen.

Stel de wasmachine in op een fijnwasprogramma bij 30 °C (wolwasprogramma). Gebruik een fijnwasmiddel en doseer dit volgens de aanwijzingen van de fabrikant.



OPGELET

- Vaak wassen kan de werking van de elektrische onderdeken beïnvloeden. De elektrische onderdeken mag daarom gedurende zijn totale levensduur maximaal 5 keer in een wasmachine worden gewassen.

Trek direct na het wassen de nog vochtige elektrische onderdeken in het oorspronkelijke formaat in vorm en laat hem vlakliggend op een wasrek drogen.



OPGELET

- Gebruik geen wasknijpers of andere klemmen om de elektrische deken aan het wasrek te bevestigen. Anders kan de elektrische onderdeken beschadigd raken.
- Sluit de schakelaar pas weer aan op de elektrische onderdeken als de stekerverbinding en de onderdeken helemaal droog zijn. Anders kan de elektrische onderdeken beschadigd raken.
- Schakel de elektronische onderdeken in geen geval in om hem op die wijze te laten drogen! U loopt dan het risico van een elektrische schok.

6. Bewaren

Als u de elektrische onderdeken langere tijd niet gebruikt, adviseren wij u hem in de originele verpakking te bewaren. Trek hiervoor de stekker van de schakelaar uit de aansluiting van de elektrische onderdeken.



OPGELET

Leg tijdens het opbergen geen voorwerpen op de elektrische onderdeken om te voorkomen dat er een scherpe knik in ontstaat.

Laat de elektrische onderdeken eerst afkoelen. Anders kan de elektrische onderdeken beschadigd raken.

7. Verwijdering

Met het oog op het milieu mag het apparaat aan het einde van zijn levensduur niet met het gewone huisvuil worden weggegooid. Het verwijderen kan via gespecialiseerde verzamelpunten in uw land gebeuren. Verwijder het apparaat conform de EU-richtlijn voor afgedankte elektrische en elektronische apparatuur – WEEE (Waste Electrical and Electronic Equipment). Voor meer informatie kunt u contact opnemen met de verantwoordelijke instanties voor afvalverwijdering in uw gemeente.



8. Wat te doen bij problemen?

Probleem	Oorzaak	Oplossing
De temperatuurniveaus zijn niet verlicht als: - de schakelaar goed met de elektrische onderdeken is verbonden - de stekker met een werkend stopcontact is verbonden - de schuifknop op stand 1, 2 of 3 staat	Het veiligheidssysteem heeft de elektrische onderdeken onomkeerbaar uitgeschakeld.	Stuur de elektrische onderdeken en de schakelaar op voor reparatie.













9. Technische gegevens

Zie voor technische specificaties het etiket met het typeplaatje op de elektrische onderdeken.

Conteúdo

1. Volume de fornecimento9	4.4 Regular a temperatura 12
1.1 Descrição do aparelho.....9	4.5 Desligar..... 12
2. Indicações importantes	5. Limpeza e conservação 12
Convém guardar para consulta posterior..9	6. Armazenamento 13
3. Utilização prevista 11	7. Eliminação 14
4. Utilização 11	8. O que fazer em caso de problemas? 14
4.1 Segurança..... 11	9. Dados técnicos..... 14
4.2 Colocação em funcionamento..... 11	
4.3 Ligar 12	

Legenda

	Ler as instruções!		Lavável à máquina, a 30 °C, no programa de lavagem extra suave
			Não usar lixívia
	Não espetar agulhas no colchão térmico!		Não secar na máquina de secar roupa
			Não passar a ferro
	Não usar dobrado ou encolhido!		Não limpar a seco
	Não adequado para crianças com menos de três anos de idade.		
	ADVERTÊNCIA; Alerta para situações que implicam riscos de ferimento ou riscos para a sua saúde.		
	ATENÇÃO; Aviso de segurança que informa sobre possíveis danos no aparelho e/ou nos acessórios.		
	NOTA; Indicação de informações importantes.		

1. Volume de fornecimento

- 1 Sobrecolchão aquecido
- 1 Interruptor
- 1 Exemplar das instruções de utilização

1.1 Descrição do aparelho

- 1. Ficha de ligação à rede
- 2. Cabo de alimentação
- 3. Interruptor
- 4. Níveis de temperatura iluminados
- 5. Regulador para LIGAR/DESLIGAR e níveis de temperatura
- 6. Ficha de acoplamento

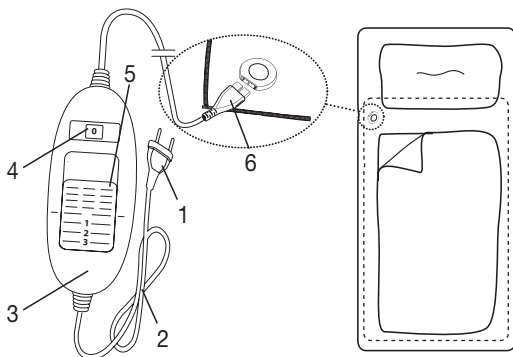

2. Indicações importantes

Convém guardar para consulta posterior



ADVERTÊNCIA

- A inobservância das indicações seguintes pode causar danos pessoais ou materiais (eletrocussão, queimaduras na pele, incêndio). As indicações seguintes em matéria de segurança e perigos não só se destinam a proteger a sua saúde e a saúde de terceiros, como também a preservar o produto. Por isso, respeite estas indicações de segurança e entregue-as também se algum dia vender ou oferecer o artigo a outra pessoa.
- Este sobrecolchão aquecido não pode ser usado por pessoas com alguma insensibilidade ao calor, nem por outras pessoas que necessitem de cuidados especiais, pois estas não conseguem reagir a um eventual sobreaquecimento do aparelho (por ex. diabéticos, pessoas com doenças da pele ou com áreas cicatrizadas na região que se pretende tratar, depois da ingestão de medicamentos analgésicos ou álcool).
- Este sobrecolchão aquecido não pode ser usado para crianças muito pequenas (0 a 3 anos), pois elas não conseguem reagir a um eventual sobreaquecimento do aparelho.
- Este sobrecolchão aquecido não pode ser usado para crianças pequenas (3 a 8 anos), a não ser que o regulador tenha sido regulado pelo pai ou pela mãe, ou por uma pessoa responsável pela vigilância, e desde que a criança tenha sido devidamente instruída sobre o modo de usar o sobrecolchão aquecido corretamente e em segurança.

- Este sobrecolchão aquecido pode ser usado por crianças a partir dos 8 anos de idade e por pessoas limitadas nas suas faculdades psíquicas, sensoriais ou mentais ou por pessoas com falta de experiência e conhecimentos, desde que o façam sob a supervisão de uma pessoa responsável pela sua segurança ou se tiverem sido instruídos na utilização segura do sobrecolchão aquecido e tomado conhecimento dos perigos associados.
- As crianças não podem brincar com o sobrecolchão aquecido.
- Os trabalhos de limpeza e manutenção que sejam da responsabilidade do utilizador não podem ser realizados por crianças, a não ser sob vigilância.
- Este sobrecolchão aquecido não se destina ao uso em hospitais.
- Não espetar agulhas
- Não usar em estado dobrado ou comprimido
- Não usar molhado
- Antes de usar o produto numa cama regulável, assegure-se de que o sobrecolchão aquecido e os cabos nunca ficam entalados, por exemplo nas dobradiças, nem comprimidos.
- Este sobrecolchão aquecido só pode ser usado com o interruptor especificado na etiqueta.
- Os campos elétricos e magnéticos gerados por este sobrecolchão aquecido podem, em determinadas circunstâncias, afetar o funcionamento do seu pacemaker. No entanto, a sua magnitude encontra-se muito abaixo dos valores-limite: intensidade do campo elétrico: máx. 5000 V/m, intensidade do campo magnético: máx. 80 A/m, densidade do fluxo magnético: máx. 0,1 MiliTesla. Por isso, consulte o seu médico e o fabricante do seu pacemaker antes de utilizar este sobrecolchão aquecido.
- Não puxar, torcer nem dobrar excessivamente os cabos.
- Este sobrecolchão aquecido tem de ser controlado com frequência para verificar se apresenta qualquer indício de desgaste ou danificação. Caso detete indícios nesse sentido, ou se o sobrecolchão aquecido tiver sido usado incorretamente, ou se deixar de aquecer, peça ao fabricante para verificá-lo antes de o voltar a ligar.
- Se o cabo de ligação à rede elétrica deste aparelho estiver danificado, terá de ser substituído pelo fabricante ou pelo serviço de assistência ao cliente, ou por outra pessoa com qualificação equiparável, a fim de evitar qualquer perigo.
- Enquanto este sobrecolchão aquecido estiver ligado,
 - não é permitido colocar quaisquer objetos em cima dele (por ex., mala ou cesto da roupa),

- não é permitido colocar qualquer fonte de calor, tal como um saco de água quente, uma almofada elétrica, ou outro objeto parecido em cima dele.
- Os componentes eletrônicos dentro do interruptor aquecem quando o sobrecolchão aquecido estiver a ser usado. Por isso, o interruptor nunca pode ser coberto nem tapado, nem tão pouco deve estar em cima do sobrecolchão aquecido enquanto este estiver em funcionamento.
- Se ainda tiver qualquer dúvida em relação à utilização dos nossos produtos, dirija-se ao nosso serviço de apoio ao cliente.
- Observe obrigatoriamente as indicações dadas em relação à utilização (Capítulo 4), à limpeza e conservação (Capítulo 5) e ao armazenamento (Capítulo 6).

3. Utilização prevista



ATENÇÃO

O sobrecolchão aquecido destina-se unicamente a aquecer uma cama.

4. Utilização

4.1 Segurança



ATENÇÃO

O sobrecolchão aquecido está equipado com um SISTEMA DE SEGURANÇA. Esta tecnologia de sensores impede o sobreaquecimento do sobrecolchão aquecido em toda a sua superfície, desligando-o no caso de ocorrer qualquer falha. Depois de o SISTEMA DE SEGURANÇA ter desligado o sobrecolchão aquecido, os níveis de temperatura deixam de ser iluminados com o dispositivo ligado.

Note que, se ocorrer uma falha, por motivos de segurança, o sobrecolchão aquecido não poderá ser utilizado de novo, devendo ser enviado para o endereço da assistência técnica indicado.

4.2 Colocação em funcionamento

Começando pelo lado dos pés da cama, estenda o sobrecolchão aquecido no colchão.

Depois, ponha o lençol por cima, como habitualmente, de maneira a que, depois de fazer a cama, o sobrecolchão aquecido se encontre entre o colchão e o lençol.



ATENÇÃO

Assegure-se de que o sobrecolchão aquecido fica totalmente plano e que, ao ser usado, fica excluída a eventualidade de ser comprimido ou de se enrugar.

- Primeiro, ligue o interruptor ao elemento de aquecimento, juntando as duas metades da ficha de acoplamento.
- Depois, ligue a ficha da fonte de alimentação à tomada elétrica.

NOTA

Conforto deitado

Se a ficha de acoplamento incomodar na zona dos ombros, também poderá virar o sobrecolchão aquecido 180°, para que a ficha de acoplamento fique do lado do fundo da cama (ver figura). Para que o interruptor volte a ficar ao alcance confortável da mão, a Beurer também pode fornecer um interruptor com um cabo de ligação mais comprido (ref.^a 108.584). Este cabo pode ser encomendado diretamente junto do serviço de apoio ao cliente da Beurer.

4.3 Ligar

Para ligar o sobrecolchão aquecido, coloque o regulador de LIGAR/DESLIGAR e dos níveis de temperatura no nível 1, 2 ou 3.

Em estado ligado, os níveis de temperatura estão iluminados.

4.4 Regular a temperatura

Nível 0: DESLIGADO

Nível 1: calor mínimo

Nível 2: calor médio

Nível 3: calor máximo



ADVERTÊNCIA

Se o sobrecolchão aquecido for usado durante várias horas seguidas, recomendamos que selecione o nível de temperatura mais baixo no interruptor, para evitar que o utilizador seja exposto a calor excessivo.



NOTA

- Conseguir-se-á um aquecimento mais rápido do sobrecolchão aquecido começando por seleccionar o nível de temperatura mais elevado.
- Recomendamos vivamente que ligue o sobrecolchão aquecido aprox. 30 minutos antes de se ir deitar e que o cubra com o edredão para evitar a perda de calor.

4.5 Desligar

Para desligar o sobrecolchão aquecido, coloque o interruptor de LIGAR/DESLIGAR e dos níveis de temperatura na posição DESLIGAR (0). Os níveis de temperatura deixam de estar iluminados.



NOTA

Se não pretender usar o sobrecolchão aquecido por alguns dias, coloque o regulador de LIGAR/DESLIGAR e dos níveis de temperatura na posição DESLIGAR (0) e tire a ficha da tomada de corrente.

5. Limpeza e conservação



ADVERTÊNCIA

Antes de limpar o aparelho, tire sempre a ficha de ligação à rede da tomada. A seguir, separe a ficha de acoplamento, ou seja, separe o interruptor do sobrecolchão aquecido. Senão, correrá o risco de sofrer uma eletrocussão.

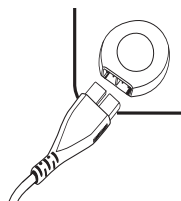



ATENÇÃO

- O interruptor nunca deve entrar em contacto com água ou outros líquidos, senão, poderá ser danificado.

Gebruik voor het reinigen van de schakelaar een droge, pluisvrije doek. Não use nenhum produto de limpeza químico nem abrasivo.

Manchas pequenas no sobrecolchão aquecido poderão ser removidas com um pano húmido e, se necessário, com um pouco de detergente líquido para roupa delicada.



ATENÇÃO

- Lembre-se de que o sobrecolchão aquecido não pode ser submetido a qualquer tipo de limpeza química, nem pode ser torcido, secado na máquina, calandrado nem engomado.

Este sobrecolchão aquecido pode ser lavado na máquina.

Escolha um programa de lavagem extremamente suave a 30 °C na sua máquina de lavar (programa de lavagem de lãs). Use um detergente apropriado para roupa delicada e respeite as indicações do fabricante relativas à dosagem.



ATENÇÃO

- Lembre-se de que cada lavagem representa um grande desgaste para o sobrecolchão aquecido. Por isso, ao longo de toda a sua vida útil, o sobrecolchão aquecido não deverá ser lavado na máquina mais de cinco vezes.

Assim que o tirar da máquina, estique o sobrecolchão aquecido, ainda húmido, até readquirir a forma e as dimensões originais e depois ponha-o assim em cima do estendal de roupa e deixe-o secar.



ATENÇÃO

- Não use molas para a roupa nem outro objetos parecidos para fixar o sobrecolchão aquecido no estendal da roupa. Senão, o sobrecolchão aquecido poderá ser danificado.
- Só volte a ligar o interruptor ao sobrecolchão aquecido depois de a ficha de acoplamento e o sobrecolchão aquecido estarem totalmente secos. Senão, o sobrecolchão aquecido poderá ser danificado.
- Nunca ligue o sobrecolchão aquecido para o secar mais depressa! Senão, correrá o risco de sofrer uma eletrocussão.

6. Armazenamento

Se não pretender usar o sobrecolchão aquecido durante algum tempo, recomendamos que o guarde na embalagem original. Para tal, separe a ficha de acoplamento, ou seja, separe o interruptor do sobrecolchão aquecido.



ATENÇÃO

Quando guardar o sobrecolchão aquecido, assegure-se de que não ficam quaisquer objetos em cima dele, para evitar que seja vincado excessivamente pelo peso.

Primeiro, deixe o sobrecolchão aquecido arrefecer. Senão, o sobrecolchão aquecido poderá ser danificado.

7. Eliminação

Por motivos ecológicos, quando estiver inutilizado, o dispositivo não pode ser eliminado juntamente com o lixo doméstico. A eliminação deverá ser feita através dos respetivos pontos de recolha existentes no seu país de residência. Elimine o aparelho de acordo com a diretiva REEE relativa a resíduos de equipamentos elétricos e eletrónicos. Se tiver qualquer dúvida a este respeito, informe-se junto do serviço municipal responsável pelo tratamento de resíduos.



8. O que fazer em caso de problemas?

Problema	Causa	Solução
Os níveis de temperatura não são iluminados enquanto <ul style="list-style-type: none">- o interruptor estiver integralmente ligado ao sobrecolchão aquecido- a ficha de alimentação estiver ligada a uma tomada funcional- o interruptor estiver no nível 1, 2 ou 3	O sistema de segurança desligou o sobrecolchão aquecido de forma irreversível.	Envie o sobrecolchão aquecido e o interruptor ao serviço de assistência técnica.

9. Dados técnicos

Dados técnicos, ver etiqueta com as características técnicas no sobrecolchão aquecido.

Περιεχόμενα

1. Παραδοτέα	16	4.5 Απενεργοποίηση.....	19
1.1 Περιγραφή της συσκευής	16	5. Καθαρισμός και περιποίηση	19
2. Σημαντικές οδηγίες Φυλάξτε τις για μελλοντική χρήση	16	6. Αποθήκευση	20
3. Χρήση σύμφωνα με τις προδιαγραφές....	18	7. Απόρριψη	21
4. Χειρισμός.....	18	8. Τι κάνω σε περίπτωση που εμφανιστούν προβλήματα;	21
4.1 Ασφάλεια	18	9. Τεχνικά χαρακτηριστικά	21
4.2 Θέση σε λειτουργία.....	18		
4.3 Ενεργοποίηση	19		
4.4 Ρύθμιση θερμοκρασίας	19		

Εξήγηση συμβόλων

	Διαβάστε τις οδηγίες!		Πλένεται στο πλυντήριο στο πρόγραμμα για εξαιρετικά ευαίσθητα στους 30°C
			Μην χρησιμοποιείτε λευκαντικό
	Μην καρφώνετε βελόνες!		Μην στεγνώνετε στο στεγνωτήριο
			Μην σιδερώνετε
	Δεν το χρησιμοποιείτε διπλωμένο ή σουφρωμένο!		Μην χρησιμοποιείτε χημικά καθαριστικά
	Ακατάλληλο για παιδιά κάτω των 3 ετών.		
	ΠΡΟΕΙΔΟΠΟΙΗΣΗ; Υπόδειξη προειδοποίησης για κινδύνους τραυματισμού ή κινδύνους για την υγεία σας.		
	ΠΡΟΣΟΧΗ; Υπόδειξη ασφαλείας για πιθανές ζημιές στη συσκευή/στα πρόσθετα εξαρτήματα.		



ΥΠΟΔΕΙΞΗ; Υπόδειξη για σημαντικές πληροφορίες.

1. Παραδοτέα

- 1 Θερμαινόμενο υπόστρωμα
- 1 Διακόπτης
- 1 Οδηγίες χρήσης

1.1 Περιγραφή της συσκευής

- 1. Βύσμα
- 2. Καλώδιο τροφοδοσίας
- 3. Διακόπτης
- 4. Φωτιζόμενες βαθμίδες θερμοκρασίας
- 5. Συρόμενος διακόπτης ON/OFF και βαθμίδων θερμοκρασίας
- 6. Κουμπωτός σύνδεσμος

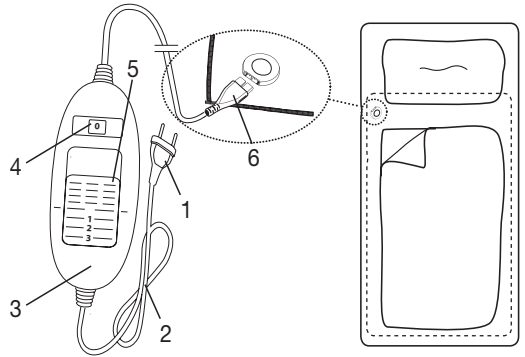

2. Σημαντικές οδηγίες Φυλάξτε τις για μελλοντική χρήση



ΠΡΟΕΙΔΟΠΟΙΗΣΗ

- Η μη τήρηση των ακόλουθων υποδείξεων μπορεί να προκαλέσει τραυματισμούς ή υλικές ζημιές (ηλεκτροπληξία, εγκαύματα στο δέρμα, πυρκαγιά). Οι ακόλουθες υποδείξεις ασφαλείας και κινδύνου δεν χρησιμεύουν μόνο για την προστασία της υγείας σας ή της υγείας τρίτων, αλλά και για την προστασία του προϊόντος. Γι' αυτό τηρείτε αυτές τις υποδείξεις ασφαλείας και μεταβιβάστε αυτές τις οδηγίες σε περίπτωση παράδοσης του εμπορεύματος σε τρίτους.
- Αυτό το θερμαινόμενο υπόστρωμα δεν επιτρέπεται να χρησιμοποιείται από άτομα που δεν αισθάνονται τη θερμότητα ή άλλα άτομα που χρειάζονται προστασία, διότι αυτά δεν μπορούν να αντιδράσουν σε περίπτωση υπερθέρμανσης (π. χ. διαβητικούς, άτομα με μεταβολές στο δέρμα λόγω ασθένειας ή με ουλές σε τμήματα του δέρματος στην περιοχή εφαρμογής, μετά τη λήψη παυσίπονων φαρμάκων ή αλκοόλ).
- Αυτό το θερμαινόμενο υπόστρωμα δεν επιτρέπεται να χρησιμοποιείται σε βρέφη (0-3 ετών), διότι αυτά δεν μπορούν να αντιδράσουν σε περίπτωση υπερθέρμανσης.
- Αυτό το θερμαινόμενο υπόστρωμα δεν επιτρέπεται να χρησιμοποιείται από μικρά παιδιά (3-8 ετών), εκτός αν ο διακόπτης έχει ρυθιστεί από ένα γονέα ή επιβλέποντα ή το παιδί έχει ενημερωθεί επαρκώς για τον τρόπο ασφαλούς λειτουργίας αυτού

του θερμαινόμενου υπόστρωματος.

- Αυτό το θερμαινόμενο υπόστρωμα μπορεί να χρησιμοποιείται από παιδιά ηλικίας 8 και άνω, καθώς και από άτομα με μειωμένες σωματικές, αισθητήριες ή πνευματικές ικανότητες ή έλλειψη πείρας και γνώσεων, όταν επιβλέπονται ή έχουν εκπαιδευτεί σε σχέση με την ασφαλή χρήση του θερμαινόμενου υπόστρωματος και κατανοούν τους κινδύνους που απορρέουν από αυτήν.
- Μην αφήνετε τα παιδιά να παίζουν με το θερμαινόμενο υπόστρωμα.
- Ο καθαρισμός και η συντήρηση από τον χρήστη δεν επιτρέπεται να εκτελούνται από παιδιά χωρίς επίβλεψη.
- Αυτό το θερμαινόμενο υπόστρωμα δεν προορίζεται για χρήση σε νοσοκομεία.
- Μην εισάγετε βελόνες
- Μην το χρησιμοποιείτε διπλωμένο ή συμπιεσμένο.
- Μην το χρησιμοποιείτε βρεγμένο
- Πριν από τη χρήση σε ρυθμιζόμενο κρεβάτι, πρέπει να ελέγχεται ότι το θερμαινόμενο υπόστρωμα και οι αγωγοί δεν έχουν σφηνώσει ή συμπιεστεί, για παράδειγμα, σε μεντεσέδες.
- Αυτό το θερμαινόμενο υπόστρωμα επιτρέπεται να λειτουργεί μόνο σε συνδυασμό με το διακόπτη που αναγράφεται στην ετικέτα.
- Τα ηλεκτρικά και μαγνητικά πεδία που εξέρχονται από αυτό το θερμαινόμενο υπόστρωμα μπορούν υπό ορισμένες συνθήκες να διαταράξουν τη λειτουργία του βηματοδότη σας. Εντούτοις βρίσκονται πολύ χαμηλότερα από τις οριακές τιμές: ένταση ηλεκτρικού πεδίου: μέγ. 5000 V/m, ένταση μαγνητικού πεδίου: μέγ. 80 A/m, μαγνητική επαγωγή: μέγ. 0,1 Milli-Tesla. Γι' αυτό παρακαλούμε να συμβουλευτείτε το γιατρό σας και τον κατασκευαστή του βηματοδότη σας πριν χρησιμοποιήσετε αυτό το θερμαινόμενο υπόστρωμα.
- Μην τραβάτε, περιστρέφετε ή λυγίζετε απότομα τα καλώδια.
- Αυτό το θερμαινόμενο υπόστρωμα πρέπει να ελέγχεται συχνά για να διαπιστωθεί μήπως παρουσιάζει σημάδια φθοράς ή βλάβης. Σε περίπτωση που υπάρχουν τέτοιες ενδείξεις, το θερμαινόμενο υπόστρωμα χρησιμοποιήθηκε κατά μη ενδεδειγμένο τρόπο ή δεν θερμαίνεται πλέον, πριν από την επόμενη ενεργοποίηση πρέπει πρώτα να ελεγχθεί από τον κατασκευαστή.
- Αν το καλώδιο σύνδεσης αυτής της συσκευής πάθει κάποια ζημιά, πρέπει να αντικατασταθεί από τον κατασκευαστή ή την τεχνική του υπηρεσία ή κάποιον άλλο τεχνικό, για να αποφευχθεί οποιοσδήποτε κίνδυνος.

- Όταν αυτό το θερμαινόμενο υπόστρωμα είναι ενεργοποιημένο δεν επιτρέπεται να τοποθετούνται πάνω του
 - αντικείμενα (π.χ. βαλίτσα ή καλάθι για τα άπλυτα),
 - πηγές θερμότητας, όπως θερμοφόρες, μαξιλάρια θέρμανσης ή παρόμοια.
- Τα ηλεκτρονικά εξαρτήματα του διακόπτη θερμαίνονται κατά τη χρήση του θερμαινόμενου υποστρώματος. Γι' αυτό το λόγο ο διακόπτης δεν πρέπει να καλύπτεται ή να βρίσκεται πάνω στο θερμαινόμενο υπόστρωμα όταν αυτό λειτουργεί.
- Εάν έχετε περαιτέρω απορίες σχετικά με τη χρήση των συσκευών μας, μπορείτε να απευθυνθείτε στην υπηρεσία εξυπηρέτησης πελατών μας.
- Τηρείτε οπωσδήποτε τις οδηγίες για τον χειρισμό (Κεφάλαιο 4), καθαρισμό και τη φροντίδα (Κεφάλαιο 5) και για την αποθήκευση (Κεφάλαιο 6).

3. Χρήση σύμφωνα με τις προδιαγραφές



ΠΡΟΣΟΧΗ

Αυτό το θερμαινόμενο υπόστρωμα προορίζεται μόνο για τη θέρμανση κρεβατιών.

4. Χειρισμός

4.1 Ασφάλεια



ΠΡΟΣΟΧΗ

Αυτό το θερμαινόμενο υπόστρωμα είναι εξοπλισμένο με ΣΥΣΤΗΜΑ ΑΣΦΑΛΕΙΑΣ. Αυτή η τεχνολογία αισθητήρων εμποδίζει την υπερθέρμανση του θερμαινόμενου υποστρώματος σε ολόκληρη την επιφάνειά του μέσω αυτόματης απενεργοποίησης σε περίπτωση βλάβης. Αν το ΣΥΣΤΗΜΑ ΑΣΦΑΛΕΙΑΣ έχει απενεργοποιηθεί το θερμαινόμενο υπόστρωμα, οι βαθμίδες θερμοκρασίας στην ενεργοποιημένη κατάσταση δεν φωτίζονται πλέον.

Παρακαλούμε προσέξτε ότι το θερμαινόμενο υπόστρωμα ύστερα από περίπτωση βλάβης για λόγους ασφαλείας δεν μπορεί πλέον να λειτουργήσει και πρέπει να αποσταλεί στη διεύθυνση σέρβις που αναφέρεται.

4.2 Θέση σε λειτουργία

Απλώστε επίπεδα το θερμαινόμενο υπόστρωμα πάνω στο στρώμα σας, ξεκινώντας από την περιοχή των ποδιών.

Στη συνέχεια, στρώστε το σεντόνι σας ως συνήθως, έτσι ώστε το θερμαινόμενο υπόστρωμα να βρίσκεται ανάμεσα στο στρώμα σας και το σεντόνι.



ΠΡΟΣΟΧΗ

Προσέχετε ώστε το θερμαινόμενο υπόστρωμα να είναι πάντα απλωμένο επίπεδα και να μην συμπιέζεται ή σχηματίζει πτυχές κατά τη χρήση.

- Συνδέστε πρώτα το διακόπτη με το θερμαντικό σώμα συναρμολογώντας τον κουμπωτό σύνδεσμο (βλ. εικόνα).
- Μετά βάλτε το βύσμα στην πρίζα.

ΥΠΟΔΕΙΞΗ

Άνεση στο ξάπλωμα

Εάν η σύνδεση στο ύψος της πλάτης σας ενοχλεί, μπορείτε να γυρίσετε το θερμαινόμενο υπόστρωμα κατά 180°, έτσι ώστε η σύνδεση να βρίσκεται στην κάτω πλευρά των ποδιών (βλέπε εικόνα). Για να μπορεί να βρίσκεται ο διακόπτης πάλι κοντά στο χέρι σας, η Beurer προσφέρει ένα διακόπτη με μακρύτερο συνδετικό καλώδιο (Κωδ. προϊόντος 108.584). Αυτό μπορείτε να το παραγγείλετε απευθείας από την εξυπηρέτηση πελατών της Beurer.

4.3 Ενεργοποίηση

Ρυθμίστε τον συρόμενο διακόπτη ON/OFF και βαθμίδων θερμοκρασίας στη βαθμίδα 1, 2 ή 3 για να ενεργοποιήσετε το θερμαινόμενο υπόστρωμα.

Στην ενεργοποιημένη κατάσταση, οι βαθμίδες θερμοκρασίας φωτίζονται.

4.4 Ρύθμιση θερμοκρασίας

Βαθμίδα 0: OFF

Βαθμίδα 1: Ελάχιστη θερμότητα

Βαθμίδα 2: Μεσαία θερμότητα

Βαθμίδα 3: Μέγιστη θερμότητα



ΠΡΟΕΙΔΟΠΟΙΗΣΗ

Όταν χρησιμοποιείτε το θερμαινόμενο υπόστρωμα για αρκετές ώρες, συνιστούμε να ρυθμίζετε τη χαμηλότερη βαθμίδα θερμοκρασίας στο διακόπτη για να αποφύγετε την υπερθέρμανση του χρήστη.



ΥΠΟΔΕΙΞΗ

- Για να επιτύχετε την ταχύτερη θέρμανση του θερμαινόμενου υποστρώματος ρυθμίζετε πρώτα την υψηλότερη βαθμίδα θερμοκρασίας.
- Σας συνιστούμε ένθερμα να ενεργοποιείτε το θερμαινόμενο υπόστρωμα περίπου 30 λεπτά πριν πάτε για ύπνο και να το καλύπτετε με το πάπλωμα για να εμποδίσετε τη διαφυγή της θερμότητας.

4.5 Απενεργοποίηση

Ρυθμίστε τον συρόμενο διακόπτη ON/OFF και βαθμίδων θερμοκρασίας στη θέση OFF (0) για να απενεργοποιήσετε το θερμαινόμενο υπόστρωμα. Οι βαθμίδες θερμοκρασίας δεν ανάβουν πλέον.



ΥΠΟΔΕΙΞΗ

Ρυθμίστε τον συρόμενο διακόπτη ON/OFF και βαθμίδων θερμοκρασίας στη θέση OFF αν δεν χρησιμοποιήσετε το θερμαινόμενο υπόστρωμα για μερικές ημέρες (0) και τραβήξτε το βύσμα από την πρίζα.

5. Καθαρισμός και περιποίηση



ΠΡΟΕΙΔΟΠΟΙΗΣΗ

Πριν από τον καθαρισμό του θερμαινόμενου υποστρώματος βγάζετε πάντοτε το βύσμα από την πρίζα. Στη συνέχεια αποσυνδέετε πρώτα τον κουμπωτό σύνδεσμο και με αυτό τον τρόπο τον διακόπτη από το θερμαινόμενο υπόστρωμα. Σε αντίθετη περίπτωση υπάρχει κίνδυνος ηλεκτροπληξίας.

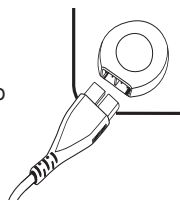



ΠΡΟΣΟΧΗ

- Ο διακόπτης δεν πρέπει ποτέ να έρχεται σε επαφή με νερό ή άλλα υγρά. Σε αντίθετη περίπτωση μπορεί να υποστεί ζημιά.

Για τον καθαρισμό του διακόπτη χρησιμοποιείτε ένα στεγνό πανί που δεν αφήνει χνούδι. Μη χρησιμοποιείτε χημικά καθαριστικά ή μέσα που προξενούν απόξεση.

Οι μικροί λεκέδες πάνω στο θερμαινόμενο υπόστρωμα μπορούν να απομακρυνθούν με ένα υγρό πανί ή ενδεχομένως με λίγο υγρό απορρυπαντικό ήπιας μορφής.



ΠΡΟΣΟΧΗ

- Προσέξτε ότι το θερμαινόμενο υπόστρωμα δεν επιτρέπεται να καθαριστεί χημικά, να στιφτεί, να στεγνώσει σε στεγνωτήρα, να σιδερωθεί σε ατμοπρέσα ή με το σίδερο.

Αυτό το θερμαινόμενο υπόστρωμα πλένεται στο πλυντήριο.

Ρυθμίστε το πλυντήριο στο πρόγραμμα για ευαίσθητα, στους 30 °C (πρόγραμμα για μάλλινα).

Χρησιμοποιείτε ήπιο απορρυπαντικό με δοσολογία σύμφωνα με τις οδηγίες του κατασκευαστή.



ΠΡΟΣΟΧΗ

- Λάβετε υπόψη ότι το θερμαινόμενο υπόστρωμα καταπονείται από πολύ συχνό πλύσιμο. Γι' αυτό το θερμαινόμενο υπόστρωμα πρέπει να πλυθεί στο πλυντήριο το πολύ 5 φορές καθ' όλη τη διάρκεια της ζωής του.

Αμέσως μετά το πλύσιμο τραβήξτε το θερμαινόμενο υπόστρωμα όσο είναι ακόμα υγρό για να φθάσει στις αρχικές του διαστάσεις και σχήμα και αφήστε το να στεγνώσει απλωμένο επίπεδα σε απλώστρα ρούχων.



ΠΡΟΣΟΧΗ

- Μην χρησιμοποιείτε μανταλάκια ή παρόμοια αντικείμενα για να στερεώσετε το θερμαινόμενο υπόστρωμα στην απλώστρα ρούχων. Σε αντίθετη περίπτωση το θερμαινόμενο υπόστρωμα μπορεί να υποστεί ζημιές.
- Μην επανασυνδέσετε το διακόπτη με το θερμαινόμενο υπόστρωμα παρά μόνο όταν ο κουμπωτός σύνδεσμος και το θερμαινόμενο υπόστρωμα έχουν στεγνώσει εντελώς.
Σε αντίθετη περίπτωση το θερμαινόμενο υπόστρωμα μπορεί να υποστεί ζημιές.
- Σε καμία περίπτωση μην ενεργοποιήσετε το θερμαινόμενο υπόστρωμα για να στεγνώσει! Σε αντίθετη περίπτωση υπάρχει κίνδυνος ηλεκτροπληξίας.

6. Αποθήκευση

Αν δεν πρόκειται να χρησιμοποιήσετε το θερμαινόμενο υπόστρωμα για μεγάλο χρονικό διάστημα, σας συνιστούμε να το αποθηκεύσετε στην αρχική του συσκευασία. Στη συνέχεια αποσυνδέστε τον κουμπωτό σύνδεσμο και με αυτόν τον τρόπο τον διακόπτη από το θερμαινόμενο υπόστρωμα.



ΠΡΟΣΟΧΗ

Μην τοποθετείτε αντικείμενα πάνω στο θερμαινόμενο υπόστρωμα κατά την αποθήκευση, για να αποφύγετε το απότομο τσάκισμα.

Αφήνετε το θερμαινόμενο υπόστρωμα πρώτα να ψυχθεί. Σε αντίθετη περίπτωση το θερμαινόμενο υπόστρωμα μπορεί να υποστεί ζημιές.

7. Απόρριψη

Για λόγους προστασίας του περιβάλλοντος, η συσκευή στο τέλος της διάρκειας ζωής της δεν επιτρέπεται να απορρίπτεται μαζί με τα οικιακά απορρίμματα. Η απόρριψη μπορεί να πραγματοποιείται μέσω κατάλληλων σημείων συλλογής στη χώρα σας. Απορρίψτε τη συσκευή σύμφωνα με την οδηγία της ΕΚ σχετικά με τα απόβλητα ειδών ηλεκτρικού και ηλεκτρονικού εξοπλισμού – WEEE (Waste Electrical and Electronic Equipment). Σε περίπτωση αποριών, απευθυνθείτε στην αρμόδια για την απόρριψη δημοτική υπηρεσία.



8. Τι κάνω σε περίπτωση που εμφανιστούν προβλήματα;

Πρόβλημα	Αιτία	Αντιμετώπιση
Οι βαθμίδες θερμοκρασίας δεν φωτίζονται ενώ <ul style="list-style-type: none">- ο διακόπτης είναι πλήρως συνδεδεμένος με το θερμαινόμενο υπόστρωμα- το βύσμα είναι συνδεδεμένο με πρίζα που λειτουργεί- ο συρόμενος διακόπτης βρίσκεται στη βαθμίδα 1, 2 ή 3	Το σύστημα ασφαλείας έχει απενεργοποιήσει μη αναστρέψιμα το θερμαινόμενο υπόστρωμα.	Στείλτε το θερμαινόμενο υπόστρωμα και το διακόπτη για σέρβις.

9. Τεχνικά χαρακτηριστικά

Τεχνικά χαρακτηριστικά βλέπε ετικέτα τύπου στο θερμαινόμενο υπόστρωμα.

Indholdsfortegnelse

1. Leveringsomfang.....	23	4.4 Indstilling af temperaturen	25
1.1 Beskrivelse af produktet	23	4.5 Slukning	26
2. Vigtige anvisninger		5. Rengøring og vedligeholdelse.....	26
Gem brugsanvisningen til senere brug.....	23	6. Opbevaring.....	27
3. Bestemmelsesmæssig anvendelse.....	25	7. Bortskaffelse.....	27
4. Betjening	25	8. Hvad gør jeg, hvis der er problemer?.....	27
4.1 Sikkerhed.....	25	9. Tekniske data.....	27
4.2 Ibrugtagning	25		
4.3 Tænding.....	25		

Tegnforklaring for etiket

	Læs anvisningerne!		Kan maskinvaskes på ekstra-skåneprogram ved 30 °C
			Må ikke bleges
	Må ikke bruges sammenfoldet eller sammenskudt!		Må ikke tørres i tørretumbler
			Må ikke stryges
	Stik ikke nåle ind!		Må ikke renses kemisk
	Uegnet til børn under 3 år.		
	ADVARSEL; Advarsel om fare for tilskadekomst eller for dit helbred.		
	BEMÆRK; Sikkerhedshenvisning til mulige skader på apparat/tilbehør.		
	BEMÆRKNING; Henvisning til vigtige informationer.		

1. Leveringsomfang

- 1 Sengevarmer
- 1 Afbryder
- 1 Brugsanvisning

1.1 Beskrivelse af produktet

- 1. Netstik
- 2. Netledning
- 3. Afbryder
- 4. Oplyste temperaturtrin
- 5. Skyder til tænd/sluk og temperaturtrin
- 6. Forbindelsesstik

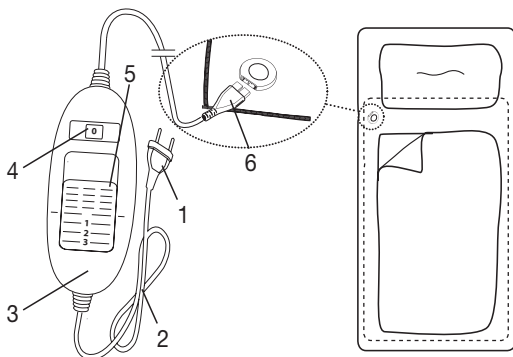

2. Vigtige anvisninger

Gem brugsanvisningen til senere brug



ADVARSEL

- Følges nedenstående anvisninger ikke, kan det medføre persons-kader eller materielle skader (elektrisk stød, forbrændinger, brand). Følgende sikkerheds- og fareanvisninger er ikke kun beregnet til beskyttelse af din eller andres sundhed, men også til beskyttelse af produktet. Overhold derfor disse sikkerhedsanvisninger, og lad denne brugsanvisning følge med, hvis du giver produktet til en anden.
- Denne sengevarmer må ikke anvendes af personer, som er ufølsom over for varme, eller af andre plejekrævende personer, som ikke kan reagere på overophedning (f.eks. diabetikere, personer med sygdomsbetingede ændringer i huden eller arrede områder på anvendelsesstedet eller efter indtagelse af smertestillende medicin eller alkohol).
- Sengevarmeren må ikke anvendes på meget unge børn (0-3 år), da disse ikke kan reagere på overophedning.
- Sengevarmeren må ikke anvendes af unge børn (3-8 år), medmindre kontakten er indstillet af en af barnets forældre eller en anden ansvarlig person, og barnet er blevet instrueret tilstrækkeligt i, hvordan sengevarmeren anvendes sikkert.
- Sengevarmeren kan anvendes af ældre børn fra 8 år og derover samt af personer med nedsat fysisk, sensorisk eller mental funktionsevne eller mangel på erfaring og viden, hvis de er under opsyn og er blevet instrueret i sikker brug af sengevarmeren og forstår de dermed forbundne farer.
- Børn må ikke lege med sengevarmeren.

- Rengørings- og brugervedligeholdelse må ikke udføres af børn, medmindre de er under opsyn.
- Sengevarmeren er ikke beregnet til brug på hospitaler.
- Stik ikke nåle i.
- Må ikke anvendes i foldet eller sammenpresset tilstand.
- Må ikke anvendes i våd tilstand.
- Inden brug skal det kontrolleres på en justerbar seng, at sengevarmeren og ledningerne eksempelvis ikke klemmes fast eller presses sammen i hængslerne.
- Sengevarmeren må kun anvendes sammen med den kontakt, der fremgår af etiketten.
- De elektriske og magnetiske felter, som udgår fra den elektriske sengevarmer, kan muligvis forstyrre funktionen af en pacemaker. De ligger dog langt under grænseværdierne: elektrisk feltstyrke: maks. 5000 V/m, magnetisk feltstyrke: maks. 80 A/m, magnetisk flux-tæthed: maks. 0,1 milli-tesla. Spørg derfor din læge og producenten af pacemakeren, før du anvender sengevarmeren, hvis du bruger pacemaker.
- Undgå at trække i ledningerne eller at dreje eller knække dem skarpt.
- Kontrollér ofte, om sengevarmeren viser tegn på slid eller beskadigelser. Hvis sådanne tegn konstateres, hvis sengevarmeren har været anvendt forkert, eller hvis den ikke længere varmer, skal den kontrolleres af producenten, før den anvendes igen.
- Hvis netledningen til dette apparat er blevet beskadiget, skal den udskiftes af producenten, dennes kundeservice eller en lignende kvalificeret person for at undgå farer.
- Mens sengevarmeren er tændt, må
 - der ikke lægges nogen genstande (f.eks. en kuffert eller en vasketøjskurv) på den,
 - der ikke lægges nogen varmekilder, f.eks. en varmedunk, varmepude eller lignende på den.
- De elektroniske komponenter i kontakten bliver varme under brugen af sengevarmeren. Kontakten må derfor ikke tildækkes eller ligge på sengevarmeren, når denne anvendes.
- Hvis du har spørgsmål om anvendelsen af vores apparater, bedes du henvende dig til vores kundeservice.
- Overhold altid anvisningerne for betjening (kapitel 4), for rengøring og pleje (kapitel 5) og for opbevaring (kapitel 6).

3. Bestemmelsesmæssig anvendelse



BEMÆRK

Sengevarmeren er beregnet til opvarmning af senge.

4. Betjening

4.1 Sikkerhed



OBS

Sengevarmeren er udstyret med et særligt SIKKERHEDSSYSTEM. Denne sensorteknik forhindrer en overophedning af sengevarmeren over hele dennes flade ved hjælp af automatisk slukning i tilfælde af fejl. Hvis SIKKERHEDSSYSTEMET har slukket sengevarmeren, lyser temperaturrinnene ikke længere i tændt tilstand.

Bemærk, at sengevarmeren efter en fejl af hensyn til sikkerheden ikke længere må anvendes og skal indsendes til den angivne serviceadresse.

4.2 Ibrugtagning

Læg sengevarmeren fladt ud på madrassen, idet du begynder i fodenden.

Læg derefter lagnet henover som sædvanligt, så sengevarmeren befinder sig mellem madrassen og lagnet.



BEMÆRK

Kontrollér, at sengevarmeren er bredt helt fladt ud, og at den ikke kan presses sammen eller blive foldet under lagnet.

- Forbind først kontakten med varmelegemet ved at samle forbindelsesstikket.
- Sæt derefter stikket i stikkontakten.



BEMÆRKNING

Liggekomfort

Hvis forbindelsesstikket i skulderområdet virker irriterende, kan du dreje varme-underdynen 180°, så forbindelsesstikket er i fodenden (se figuren). For at få kontakten inden for bekvem rækkevidde igen tilbyder Beurer en kontakt med en længere forbindelsesledning (varenr. 108.584). Det kan bestilles direkte hos Beurers kundeservice.

4.3 Tænding

Sæt skyderen til tænd/sluk og temperaturtrin på trin 1, 2 eller 3 for at tænde sengevarmeren.

Når sengevarmeren er tændt, lyser temperaturrinnene.

4.4 Indstilling af temperaturen

Trin 0: FRA

Trin 1: Minimal varme

Trin 2: Middel varme

Trin 3: Maksimal varme



ADVARSEL

Hvis sengevarmeren anvendes i flere timer, anbefaler vi at indstille det laveste temperaturtrin på kontakten for at undgå, at brugeren overophedes.

BEMÆRKNING

- Du opnår den hurtigste opvarmning af sengevarmeren ved først at indstille det højeste temperaturtrin.
- Vi anbefaler på det kraftigste, at sengevarmeren tændes ca. 30 minutter, før du går i seng, og dækkes til med dynen, så varmen ikke forsvinder.

4.5 Slukning

Sæt tænd/sluk-kontakten (4) på positionen FRA (0) for at slukke sengevarmeren. Temperaturtrinnene lyser da ikke længere.

BEMÆRKNING

Hvis sengevarmeren ikke anvendes i nogle dage, skal du sætte skyderen på positionen FRA (0) og trække netstikket ud af stikkontakten.

5. Rengøring og vedligeholdelse



ADVARSEL

Træk før rengøring altid først stikket ud af stikkontakten. Adskil derefter forbindelsesstikket og dermed kontakten fra sengevarmeren. I modsat fald er der fare for elektrisk stød.

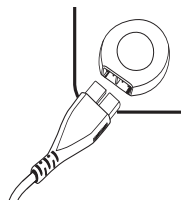

BEMÆRK

- Kontakten må aldrig komme i kontakt med vand eller andre væsker. I modsat fald kan den blive beskadiget.

Anvend en tør, fnugfri klud til rengøring af kontakten.

Anvend aldrig kemiske rengøringsmidler eller skuremidler. Små pletter på sengevarmeren kan fjernes med en fugtet klud samt om nødvendigt med lidt flydende finvaskemiddel.



BEMÆRK

- Bemærk, at sengevarmeren ikke må renses kemisk, vrides, maskintørres, rulles eller stryges.

Sengevarmeren er maskinvaskbar.

Indstil vaskemaskinen på speciel skånevask ved 30 °C (uldvask).

Benyt et finvaskemiddel, og dosér det efter producentens angivelser.



BEMÆRK

- Bemærk, at sengevarmeren belastes ved at blive vasket alt for ofte. Sengevarmeren bør derfor højst vaskes 5 gange i en vaskemaskine i hele sin levetid.

Træk den endnu fugtige sengevarmer i form til original størrelse lige efter vask, og bred den fladt ud over et tørrestativ.



BEMÆRK

- Anvend ikke tøjklammer eller lignende for at fastgøre sengevarmeren til tørrestativet. I modsat fald kan sengevarmeren blive beskadiget.
- Forbind først kontakten med sengevarmeren igen, når forbindelsesstikket og sengevarmeren er fuldstændig tør.
I modsat fald kan sengevarmeren blive beskadiget.
- Tænd under ingen omstændigheder sengevarmeren for at tørre den! I modsat fald er der fare for elektrisk stød.

6. Opbevaring

Hvis du ikke skal anvende sengevarmeren i længere tid, anbefaler vi, at du opbevarer den i den originale emballage. Adskil til dette formål forbindelsesstikket og dermed kontakten fra sengevarmeren.



BEMÆRK

Læg i den forbindelse ingen genstande oven på sengevarmeren for at undgå skarpe knæk.
Lad først sengevarmeren køle af. I modsat fald kan sengevarmeren blive beskadiget.

7. Bortskaffelse

Af hensyn til miljøet må apparatet ikke bortskaffes sammen med almindeligt husholdningsaffald, når det er udtjent. Bortskaffelse kan ske på det pågældende lokale indsamlingssted. Apparatet skal bortskaffes i henhold til EU-direktivet vedrørende elektronisk affald – WEEE (Waste Electrical and Electronic Equipment). Henvend dig til din kommunes tekniske forvaltning, hvis du har andre spørgsmål.



8. Hvad gør jeg, hvis der er problemer?

Problem	Årsag	Afhjælpning
Temperaturtrinnene lyser ikke, når - kontakten er forbundet helt med sengevarmeren - netstikket er sat i en fungerende stikkontakt - skyderen står på trin 1, 2 eller 3	Sikkerhedssystemet har slukket sengevarmeren permanent.	Send sengevarmeren og kontakten til service.









9. Tekniske data

Tekniske data, se typeskilt-etiketten på sengevarmeren.

Innehåll

1. Förpackningsinnehåll.....29	4.4 Ställa in temperatur.....31
1.1 Produktbeskrivning.....29	4.5 Stänga av.....32
2. Viktig information	5. Rengöring och skötsel.....32
Spara bruksanvisningen så att den kan	7. Avfallssortering.....33
användas senare.....29	6. Förvaring.....33
3. Avsedd användning.....30	8. Vad gör jag om problem uppstår?.....33
4. Handhavande.....31	9. Tekniska data.....33
4.1 Säkerhet.....31	
4.2 Användning.....31	
4.3 Inkoppling.....31	

Teckenförklaring

	Läs anvisningarna!		Kan tvättas i maskin på handtvättsprogrammet vid 30 °
			Får ej blekas
	Ei saa pistää neuloilla!		Får ej torktumlas
			Får ej strykas
	Ei saa käyttää taiteltuna tai yhteen puristettuna!		Ej kemtvätt
	Får inte användas av barn under tre år!		
	WARNING; Varnar för risk för personskada eller fara för hälsan.		
	OBS; Varnar för risk för skador på apparaten eller dess tillbehör.		
	OBSERVERA; Indikerar viktig information.		

1. Förpackningsinnehåll

- 1 Värmemadrass
- 1 Kontrollenhet
- 1 bruksanvisning

1.1 Produktbeskrivning

- 1. Nätkontakt
- 2. Nätkabel
- 3. Kontrollenhet
- 4. Belysta temperatursteg
- 5. Regel för PÅ/AV och temperaturnivåer
- 6. Stickkontakt

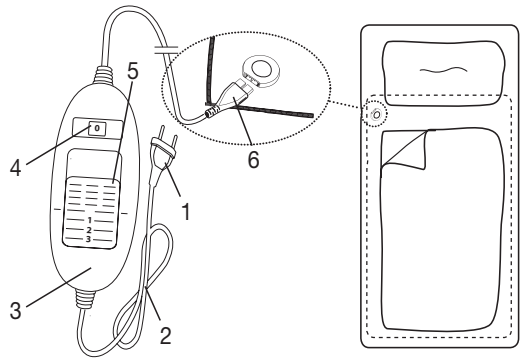

2. Viktig information

Spara bruksanvisningen så att den kan användas senare



VARNING

- Om nedanstående anvisningar inte följs kan konsekvensen bli personskador eller materiella skador (elstöt, brännskador på huden, brand). Följande säkerhetsanvisningar och varningar skyddar inte bara din hälsa och andra personers hälsa, utan även produkten. Följ säkerhetsanvisningarna och låt bruksanvisningen följa med produkten om den ska användas av någon annan.
- Den här värmemadrassen får inte användas av personer som är känsliga för värme eller av personer som inte kan reagera på överhettning (till exempel diabetiker, personer med sjukdomsframkallade hudförändringar, personer med ärr i behandlingsområdet eller personer som har tagit läkemedel eller druckit alkohol).
- Värmemadrassen får inte användas av mycket små barn (0–3 år) eftersom dessa inte kan reagera på överhettning.
- Värmemadrassen får inte användas av minde barn (3–8 år) om inte kontrollenheten ställs in av en förälder eller ansvarig person och barnet har fått tillräckliga instruktioner om hur värmemadrassen används på ett säkert sätt.
- Värmemadrassen får användas av barn över 8 år och av personer med begränsad fysisk, sensorisk eller mental förmåga eller bristande erfarenheter och kunskaper under förutsättning att de övervakas eller instrueras i hur produkten ska användas på ett säkert sätt och förstår vilka risker det innebär.
- Låt inte barn leka med madrassen.
- Rengöring och allmänt underhåll får endast utföras av barn under uppsikt av en vuxen.

- Värmemadrassen är inte avsedd för kommersiellt bruk eller för användning på sjukhus.
- Stick inga nålar i produkten
- Får ej användas hopvikt eller hoprullad!
- Får ej användas våt
- Före användning på en ställbar säng bör man kontrollera att värmemadrassen och kablarna inte kläms i exempelvis gångjärnen eller skjuts ihop.
- Denna värmemadrass får enbart användas tillsammans med den kontrollenhet som anges på etiketten.
- De elektriska och magnetiska fält som denna elektriska värmemadrass alstrar kan i vissa fall störa funktionen hos en pacemaker. De ligger dock långt under gränsvärdena: elektrisk fältstyrka: max. 5 000 V/min., magnetisk fältstyrka: max. 80 A/min., magnetisk flödesdensitet: max. 0,1 millitesla. Rådgör med din läkare och tillverkaren av pacemakern innan du använder värmemadrassen.
- Dra inte i kablarna, vrid dem inte och böj eller vik dem inte kraftigt.
- Kontrollera regelbundet om värmemadrassen är skadad eller sliten. Om sådana tecken finns, om värmemadrassen har används på ett felaktigt sätt eller om den inte värms upp längre måste den kontrolleras av tillverkaren innan den används igen.
- Om produktens nätanslutningskabel skadas måste den bytas ut av tillverkaren eller tillverkarens kundtjänst eller av en person med likvärdiga kvalifikationer för att undvika fara.
- När värmemadrassen är inkopplad får
 - inga föremål (t.ex. väska eller tvättkorg) placeras på den
 - inga värmekällor som värmeflaskor, värmekuddar eller liknande placeras på den.
- De elektroniska komponenterna i kontrollenheten blir varma när värmemadrassen används. Kontrollenheten får därför inte övertäckas eller ligga ovanpå värmemadrassen när den används.
- Om du vill veta mer om användningen av våra produkter är du välkommen att ta kontakt med vår kundtjänst.
- Följ bruksanvisningen om användning (kapitel 4), rengöring och skötsel (kapitel 5) och lagring (kapitel 6).

3. Avsedd användning



OBS!

Värmemadrassen är enbart avsedd för uppvärmning av sängar.

4. Handhavande

4.1 Säkerhet



OBS!

Värmemadrassen är försedd med ett SÄKERHETSSYSTEM. Denna sensorteknik förhindrar att värmemadrassens hela yta överhettas genom automatisk avstängning vid fel. Om SÄKERHETSSYSTEMET har kopplat ur värmemadrassen lyser inte längre temperaturstegen i inkopplat läge.

Observera att värmemadrassen inte längre kan användas efter ett fel av säkerhetsskäl, utan måste skickas in till den angivna serviceadressen.

4.2 Användning

Bred ut värmemadrassen platt på madrassen med fotänden först.

Placera sedan lakanet ovanpå som vanligt, så att värmemadrassen befinner sig mellan madrassen och lakanet.



OBS!

Se till att värmemadrassen ligger helt plant och inte kan skjutas samman eller veckas vid användning.

- Anslut först kontrollenheten till värmeenheten genom att koppla ihop stickkontakten.
- Sätt sedan i stickkontakten i eluttaget.



OBSERVERA

Liggkomfort

Om du störs av att ha kopplingsdelen i axelhöjd, kan du vända värmemadrassen 180° så att kopplingsdelen finns vid fotänden istället (se bild). För att då få reglaget på bekvämt avstånd från din handen har Beurer ett reglage med längre anslutningskabel (art.nr 108.584). Dessa finns att beställa hos Beurers kundtjänst.

4.3 Inkoppling

Ställ in regeln för PÅ/AV och temperaturnivåer i läge 1, 2 eller 3 för att sätta på värmemadrassen. Temperaturnivåerna är belysta när madrassen är påslagen.

4.4 Ställa in temperatur

Nivå 0: AV

Nivå 1: Minimal värme

Nivå 2: Medelvärme

Nivå 3: Maxvärme



VARNING

Om värmemadrassen användas under flera timmar rekommenderar vi att den lägsta temperaturnivån ställs in via kontrollenheten, för att undvika att användaren blir för varm.



OBSERVERA

- Den snabbaste uppvärmningen av värmemadrassen får du om du först ställer in den högsta temperaturen.
- Vi rekommenderar starkt att du kopplar in värmemadrassen ca 30 minuter innan du går och lägger dig och täcker över den med täcket att förhindra att värmen försvinner.

4.5 Stänga av

Ställ in regeln för PÅ/AV och temperaturnivåerna i position AV (0) för att stänga av värmemadrassen. Temperaturnivåerna lyser inte längre.

OBSERVERA

Om värmemadrassen inte används under några dagar, sätt regeln för PÅ/AV och temperaturnivåer i läge AV. (0) och dra ut kontakten ur eluttaget.

5. Rengöring och skötsel



VARNING

Dra alltid ut stickkontakten ur eluttaget före rengöring. Dra sedan ut nätkontakten och därmed kontrollenheten från värmemadrassen. Detta medför risk för elektrisk stöt.

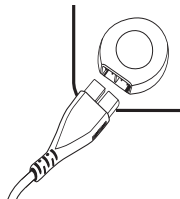

OBS

- Kontrollenheten får aldrig komma i kontakt med vatten eller andra vätskor. I annat fall kan den skadas.

Rengör kontrollenheten med en torr luddfri trasa.

Använd inga kemiska rengöringsmedel eller allrengöringsmedel. Mindre fläckar på värmemadrassen kan avlägsnas med en fuktig trasa samt vid behov med lite flytande fintvättmedel.



OBS

- Observera att värmemadrassen inte får rengöras kemiskt, vridas ur, torkas i maskin, manglas eller strykas.

Värmemadrassen kan tvättas i maskin.

Ställ tvättmaskinen på ett särskilt skonsamt tvättprogram vid 30 °C (ylletvätt). Använd ett fintvättmedel och dosera det enligt tillverkarens anvisningar.



OBS

- Observera att värmemadrassen slits om den tvättas alltför ofta. Värmemadrassen ska därför tvättas maximalt fem gånger i tvättmaskin under hela livslängden.

Direkt efter tvätten ska den ännu fuktiga värmemadrassen dras till originalmåtten i formen. Låt den sedan torka plant utbredd över en tvättställning.



OBS

- Använd inga tvättklämmor eller liknande för att fästa värmemadrassen vid tvättställningen. Detta kan skada värmemadrassen.
- Anslut inte kontrollenheten till värmemadrassen igen förrän kopplingsdelen och värmemadrassen är helt torra.
I annat fall kan värmemadrassen skadas.
- Starta aldrig värmemadrassen för att torka den! Detta medför risk för elektrisk stöt.

6. Förvaring

Om du inte ska använda värmemadrassen under en lägre tid rekommenderar vi att du förvarar den i originalförpackningen. Dra ut nätkontakten och därmed kontrollenheten från värmemadrassen.



OBS

Lägg inga föremål på värmemadrassen under förvaringen för att undvika att den viks för mycket.

Låt värmemadrassen svalna först. I annat fall kan värmemadrassen skadas.

7. Avfallssortering

Av miljöskäl får produkten inte kastas i hushållsavfallet. Lämna den i stället till en återvinningscentral. Produkten ska avyttras i enlighet med EG-direktivet om avfall som utgörs av eller innehåller elektriska eller elektroniska produkter – WEEE. Om du har frågor som rör avfallshantering kan du vända dig till ansvarig kommunal myndighet.



8. Vad gör jag om problem uppstår?

Problem	Orsak	Åtgärd
Temperaturnivåerna lyser inte när <ul style="list-style-type: none">- kontrollenheten är helt kopplad till värmemadrassen- nätkontakten är ansluten till ett fungerande eluttag- reglaget står på steg 1, 2 eller 3	Säkerhetssystemet har stängts av värmemadrassen och den går inte att använda.	Skicka in madrassen och kontrollenheten för service

9. Tekniska data

Tekniska data finns på typskyltsetiketten på värmemadrassen.

Innhold

1. Innhold.....	35	4.4 Stille inn temperaturen.....	37
1.1 Beskrivelse av apparatet	35	4.5 Slå av	38
2. Viktig informasjon		5. Rengjøring og vedlikehold.....	38
Oppbevar for senere bruk.....	35	6. Oppbevaring.....	38
3. Forskriftsmessig bruk	36	7. Avfallshåndtering	39
4. Betjening	37	8. Hva man skal gjøre ved problemer.....	39
4.1 Sikkerhet.....	37	9. Tekniske data.....	39
4.2 Bruk	37		
4.3 Slå på.....	37		

Tegnforklaring

	Les veiledningen!		Maskinvaskbar med ekstra skånsomt program ved 30 °C
			Må ikke blekes
	Ikke stikk nåler i produktet!		Må ikke tørkes i tørketrommel
			Må ikke strykes
	Underlaget må ikke brukes når det er foldet eller skjøvet sammen! öszegyűrve!		Må ikke utsettes for kjemisk rensing
	Ikke egnet for barn under 3 år.		
	ADVARSEL; Farehenvisning til fare for skader eller fare for din helse.		
	OBS; Sikkerhetshenvisning til mulige skader på apparat/tilbehør.		
	HENVISNING; Henvisning til viktig informasjon.		

1. Innhold

- 1 Varmelaken
- 1 Bryter
- 1 Bruksanvisning

1.1 Beskrivelse av apparatet

- 1. Støpsel
- 2. Strømledning
- 3. Bryter
- 4. Belyste temperaturtrinn
- 5. Skyvebryter for PÅ/AV og temperaturtrinn
- 6. Støpselkobling

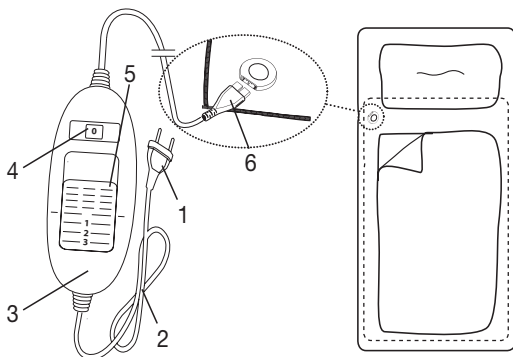

2. Viktig informasjon

Oppbevar for senere bruk



ADVARSEL

- Hvis anvisningene ikke følges, kan det oppstå personskader eller materielle skader.(elektrisk støt, forbrenninger på huden, brann). Sikkerhetsanvisningene nedenfor er for å beskytte din egen og andres helse og dessuten for å beskytte produktet. Derfor må disse sikkerhetsanvisningene følges, og de må legges ved hvis du gir produktet videre til en tredjepart.
- Dette varmelakenet må ikke brukes av personer som er ufølsomme overfor varme, og heller ikke av personer som er ekstra utsatte fordi de ikke kan reagere på overoppheting (f.eks. diabetikere, personer med sykdommer forårsaket av hudforandringer eller arr i anvendelsesområdet, etter inntak av smertestillende medikamenter eller alkohol).
- Dette varmelakenet må ikke brukes av barn mellom 0 og 3 år fordi så små barn ikke kan reagere på overoppheting.
- Dette varmelakenet må ikke brukes av barn mellom 3 og 8 år. Dette kan likevel være forsvarlig dersom bryteren er innstilt av en av foreldrene eller en annen tilsynsperson, og barnet er tilstrekkelig opplært i sikker bruk av varmelakenet.
- Dette varmelakenet kan brukes av barn på 8 år og eldre, samt av personer med reduserte fysiske, sensoriske eller mentale ferdigheter eller av personer som mangler erfaring og kunnskap, når de er under tilsyn eller har fått opplæring i sikker bruk av produktet og vet hvilke farer som er forbundet med det.
- Barn må ikke leke med produktet.
- Barn må ikke rengjøre og vedlikeholde produktet uten tilsyn.
- Dette varmelakenet er ikke beregnet til bruk på sykehus.

- Ikke stikk nåler i varmelakenet!
- Ikke bruk lakenet når det er brettet eller presset sammen
- Må ikke benyttes i våt tilstand
- Før du bruker varmelakenet på en regulerbar seng, må du kontrollere at verken laken eller ledninger sitter fast i hengsler eller er presset sammen.
- Dette varmelakenet må bare brukes sammen med bryteren som er angitt på etiketten.
- De elektriske og magnetiske feltene som skapes av dette elektriske varmelakenet, kan under visse omstendigheter virke forstyrrende på en pacemaker. De ligger imidlertid under grenseverdiene: Elektrisk feltstyrke: maks. 5000 V/m; magnetisk feltstyrke: maks. 80 A/m; magnetisk flukstetthet: maks. 0,1 millitesla. Rådfør deg med legen og produsenten av pacemakere før du bruker varmelakenet.
- Ikke trekk, vri eller lag skarp knekk på ledningene.
- Kontroller med jevne mellomrom om varmelakenet viser tegn til slitasje eller skade. Hvis du oppdager slike tegn, hvis varmelakenet er blitt brukt feil eller hvis det ikke lenger varmes opp, må du få det kontrollert av produsenten før du kobler det til på nytt.
- Hvis strømledningen til dette produktet blir skadet, må den byttes av produsenten, produsentens kundeservice eller en annen fagperson for å unngå farlige situasjoner.
- Når varmelakenet er slått på,
 - må det ikke legges gjenstander på det (for eksempel koffert eller kleskurv)
 - må det ikke plasseres noen varmekilde på det, som varmeflaske, varmepute eller lignende.
- De elektroniske komponentene i bryteren varmes opp ved bruk av varmelakenet. Bryteren må derfor ikke tildekkes eller ligge oppå varmelakenet når det er i bruk.
- Hvis du har andre spørsmål angående bruken av et av våre produkter, kan du henvende deg til vår kundeservice.
- Følg alle anvisningene for betjening (kapittel 4), stell og rengjøring (kapittel 5) og for oppbevaring (kapittel 6).

3. Forskriftsmessig bruk



OBS

Dette varmelakenet er bare ment til oppvarming av senger.

4. Betjening

4.1 Sikkerhet



OBS

Varmelakenet er utstyrt med et SIKKERHETSSYSTEM. Systemets sensorteknologi hindrer overoppheting av varmelakenet på hele overflaten takket være automatisk utkobling ved feil. Hvis SIKKERHETSSYSTEMET til varmelakenet har slått seg av, lyser ikke lenger temperaturrinnene når lakenet er slått på.

Etter en feil kan varmelakenet av sikkerhetsgrunner ikke lenger brukes; det må sendes inn til den angitte serviceadressen for reparasjon.

4.2 Bruk

Start ved fotenden, og legg varmelakenet flatt oppå madrassen.

Deretter fester du sengelakenet som vanlig slik at varmelakenet ligger mellom madrassen og sengelakenet.



OBS

Kontroller at varmelakenet ligger helt flatt og utbrettet og at det ikke kan brettes sammen eller presses sammen under bruk.

- Ikke forbind bryteren med varmeelementet før du har satt sammen støpselkoblingen.
- Sett så støpselet inn i stikkkontakten.



HENVISNING

Liggek komfort

Hvis du synes det er ubehagelig å ha støpselkoblingen i skulderhøyde, kan du snu varmelakenet 180° slik at støpselkoblingen blir liggende ved fotenden (se illustrasjon). For at bryteren fremdeles skal være lett tilgjengelig, tilbyr Beurer en bryter med lengre skjøteledning (art.-nr. 108.584). Denne bestilles direkte fra Beurer kundeservice.

4.3 Slå på

Sett skyvebryteren for PÅ/AV og temperaturtrinn på trinn 1, 2 eller 3 for å slå på varmelakenet.

Når varmelakenet er slått på, lyser temperaturrinnene.

4.4 Stille inn temperaturen

Trinn 0: AV

Trinn 1: Minimal varme

Trinn 2: Middels varme

Trinn 3: Maksimal varme



ADVARSEL

Når varmelakenet brukes i flere timer, anbefaler vi at temperaturen stilles inn på laveste trinn, for å unngå overoppheting av brukeren.



HENVISNING

- Den raskeste måten å varme opp varmelakenet på, er å velge det høyeste temperaturtrinnet.
- Vi anbefaler på det sterkeste at varmelakenet slås på ca. 30 minutter før man går til sengs og dekkes til med dynen, slik at man unngår at varmen slipper unna.

4.5 Slå av

Sett skyvebryteren for PÅ/AV og temperaturtrinn i posisjonen AV (0) for å slå av varmelakenet. Lyset på temperaturtrinnene slukner.

HENVISNING

Hvis varmelakenet ikke skal brukes på noen dager, setter du skyvebryteren for PÅ/AV og temperaturtrinn i posisjonen AV (0) og trekker støpselet ut av stikkkontakten.

5. Rengjøring og vedlikehold



ADVARSEL

Trekk alltid støpselet ut av stikkkontakten før rengjøring. Ta deretter fra hverandre støpselkoblingen og dermed bryteren til varmelakenet. Hvis du gjør dette, er det fare for elektrisk støt.

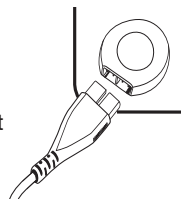

OBS

- Bryteren må aldri komme i kontakt med vann eller andre væsker. Hvis dette skjer, kan den bli skadet.

Bruk en tørr og løfri klut til rengjøring av bryteren.

Ikke bruk kjemiske rengjøringsmidler eller skuremidler. Små flekker på varmelakenet kan fjernes med en fuktig klut eller med litt flytende finvaskemiddel.



OBS

- Vi gjør oppmerksom på at varmelakenet ikke kan renses kjemisk, vris opp, tørkes maskinelt, rulles eller strykes.

Dette varmelakenet kan vaskes i maskin.

Sett vaskemaskinen på et ekstra skånsomt program på 30 °C (ullprogram). Bruk vaskemiddel for finvask, og doser ifølge produsentens angivelser.



OBS

- Vi gjør oppmerksom på at varmelakenet slites ved altfor hyppig vask. Varmelakenet bør derfor bare vaskes maks. 5 ganger i vaskemaskin i løpet av hele levetiden.

Strekking varmelakenet ut i opprinnelig fasong etter vaskingen mens det fremdeles er fuktig, og la det tørke flatt på et tørkestativ.



OBS

- Ikke bruk klesklyper eller lignende for å feste varmelakenet til tørkestativet. Da risikerer du skade på varmelakenet.
- Ikke koble bryteren til varmelakenet før støpselkoblingen og varmelakenet er helt tørre. Hvis du gjør dette, kan varmelakenet bli skadet.
- Du må ikke slå på varmelakenet for å tørke det! Hvis du gjør dette, er det fare for elektrisk støt.

6. Oppbevaring

Hvis varmelakenet ikke skal brukes på en stund, anbefaler vi at det oppbevares i originalinnpakningen. Dette gjøres ved å koble støpselkoblingen og dermed bryteren fra varmelakenet.



FARE

For å unngå skarpe bretter på varmelakenet bør du ikke legge gjenstander oppå lakenet under lagring.

Husk at varmelakenet først må avkjøles. Ellers risikerer du skade på varmelakenet.

7. Avfallshåndtering

Av hensyn til miljøet skal apparatet etter endt levetid ikke kastes sammen med vanlig husholdningsavfall. Kassering skal skje via aktuelle oppsamlingspunkter. Apparatet skal avhendes i henhold til WEEE-direktivet om elektrisk og elektronisk avfall – WEEE (Waste Electrical and Electronic Equipment). Ved spørsmål må du henvende deg til ansvarlige kommunale myndigheter.



8. Hva man skal gjøre ved problemer

Problem	Årsak	Løsning
Temperaturtrinnene lyser ikke når <ul style="list-style-type: none">- bryteren ikke er koblet helt til varmelakenet- støpslet ikke er satt inn i en kontakt som virker- skyvebryteren står på trinn 1, 2 eller 3	Sikkerhetssystemet har slått varmelakenet av permanent.	Send varmelakenet og bryteren inn for service.

9. Tekniske data

Tekniske data, se typeskilt på varmelakenet.

Sisälllys

1. Pakkauksen sisältö.....	41	4.5 Sammuttaminen	44
1.1 Laitteen kuvaus.....	41	5. Puhdistaminen ja hoito	44
2. Tärkeitä ohjeita		6. Säilytys	45
Säilytä myöhempää käyttöä varten	41	7. Hävittäminen	45
3. Asianmukainen käyttö	42	8. Käytönaikaiset ongelmat	45
4. Käyttö43		9. Tekniset tiedot	45
4.1 Turvallisuus	43		
4.2 Käyttöönotto	43		
4.3 Käynnistäminen	43		
4.4 Lämpötilan säätäminen	43		

Merkkien selitykset

	Lue ohjeet!		Konepesu erittäin varovaisella ohjelmalla 30 °C
			Valkaisu kielletty
	Stick ej nålar i dynan!		Rumpukuivaus kielletty
			Silitys kielletty
	Får ej användas ihopvikt eller ihopskjuten!		Kemiallinen pesu kielletty
	Alle 3-vuotiaat lapset eivät saa käyttää laitetta.		
	VAROITUS; Varoitus loukkaantumisvaarasta tai terveyttä uhkaavasta vaarasta.		
	HUOMIO; Varoitus laitetta/varustetta koskevista mahdollisista vaurioista.		
	OHJE; Huomautus tärkeistä tiedoista.		

1. Pakkauksen sisältö

- 1 Lämpöpatja
- 1 Säädin
- 1 Käyttöohje

1.1 Laitteen kuvaus

- 1. Pistoke
- 2. Virtajohto
- 3. Säädin
- 4. Valaistut lämmitystasot
- 5. Työnnin virran kytkemistä ja samuttamista sekä lämmitystasojen valintaa varten
- 6. Pistoliitin

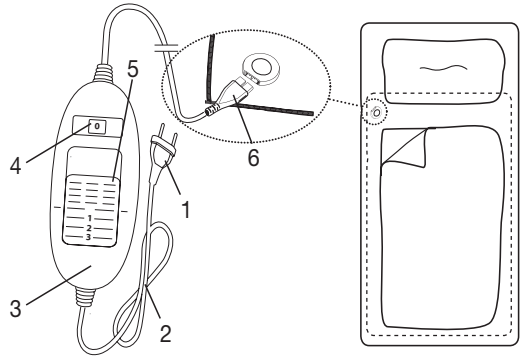

2. Tärkeitä ohjeita

Säilytä myöhempää käyttöä varten



VAROITUS

- Seuraavien ohjeiden noudattamatta jättäminen voi johtaa henkilötai esinevahinkoihin (sähköisku, palovamma, tulipalo). Seuraavat turvallisuus- ja vaaraohjeet on laadittu sekä käyttäjän ja sivullisten terveyden että laitteen suojaamista varten. Noudata siksi näitä turvallisuusohjeita ja anna käyttöohje mukaan, jos luovutat laitteen eteenpäin.
- Tätä lämpöpatjaa eivät saa käyttää henkilöt, jotka eivät aisti lämpöä, eivätkä muutoin hoivaa tarvitsevat henkilöt, jotka eivät pysty reagoimaan ylikuumenemiseen (esim diabeetikot tai henkilöt, joilla on sairaudesta johtuvia ihomuutoksia tai arpia ihon käyttöalueella, tai kipua lievittävien lääkkeiden ottamisen tai alkoholin nauttimisen jälkeen).
- Lämpöpatjaa ei tule käyttää pienillä lapsilla (0–3-vuotiaat), sillä he eivät pysty reagoimaan ylikuumenemiseen.
- 3–8-vuotiaat lapset eivät saa käyttää lämpöpatjaa ilman, että lapsen vanhempi tai valvova aikuinen käyttää säädintä ja antaa lapselle riittävän opastuksen patjan turvalliseen käyttöön.
- Yli 8-vuotiaat lapset sekä henkilöt, joiden fyysiset, sensoriset tai henkiset kyvyt ovat alentuneet tai joilla ei ole tarvittavaa kokemusta ja tietoa, saavat käyttää lämpöpatjaa, jos heitä valvotaan ja heille opastetaan laitteen turvallinen käyttö ja he ymmärtävät käyttöön liittyvät vaarat.
- Lapset eivät saa leikkiä laitteella.
- Lapset eivät saa puhdistaa tai huoltaa laitetta ilman valvontaa.
- Tätä lämpöpatjaa ei ole tarkoitettu sairaalakäyttöön.

- Älä pistä laitteeseen neuloja.
- Älä käytä patjaa taitettuna tai laskostettuna.
- Älä käytä laitetta märkänä.
- Ennen käyttöä säädettävässä sängyssä on varmistettava, etteivät lämpöpatja ja johdot jää jumiin tai taitoksiin esimerkiksi saranoiden väliin.
- Tätä lämpöpatjaa saa käyttää vain etiketissä ilmoitetun säätimen kanssa.
- Tämän sähköisen lämpöpatjan synnyttämät sähkö- ja magneettikentät saattavat joissakin tapauksissa häiritä sydämentahdistimen toimintaa. Kenttien voimakkuudet ovat kuitenkin selkeästi raja-arvoja alhaisemmat. Sähkökentän voimakkuus: enint. 5000 V/m, magneettikentän voimakkuus: enint. 80 A/m, magneettivuon tiheys: enint. 0,1 milliteslaa. Ennen lämpöpatjan käyttöä kysy aiheesta lääkäriltäsi ja sydämentahdistimesi valmistajalta.
- Älä vedä, väännä tai taita johtoja.
- Lämpöpatja tulee tarkastaa usein kulumien tai vaurioiden varalta. Mikäli niitä on havaittavissa tai mikäli lämpöpatjaa on käytetty epäasianmukaisesti tai se ei enää lämpene, se on toimitettava ennen uudelleenkäynnistämistä valmistajan tarkastettavaksi.
- Jos laitteen virtajohto vaurioituu, valmistajan, valmistajan asiakaspalvelun tai jonkun muun valtuutetun henkilön täytyy vaihtaa se uuteen, jottei synny vaaratilanteita.
- Kun lämpöpatja on käynnissä, sen päälle
 - ei saa asettaa mitään esineitä (esim. matkalaukkuja tai pesukoria)
 - ei saa asettaa lämmönlähteitä, kuten kuumavesipulloa, lämpötyynyä tai vastaavaa.
- Säätimen elektroniset osat lämpenevät patjaa käytettäessä. Säädintä ei saa tästä syystä peittää tai asettaa lämpöpatjan päälle patjan ollessa käytössä.
- Jos sinulla on laitteen käyttöön liittyviä kysymyksiä, ota yhteyttä asiakaspalveluumme.
- Käyttöohjeita (luku 4), puhdistamis- ja hoito-ohjeita (luku 5) sekä säilytysohjeita (luku 6) on ehdottomasti noudatettava.

3. Asianmukainen käyttö



HUOMIO

Tämä lämpöpatja on tarkoitettu vain sänkyjen lämmittämiseen.

4. Käyttö

4.1 Turvallisuus



HUOMIO

Lämpöpöatjassa on TURVAJÄRJESTELMÄ. Tämä sensoriteknikka estää lämpöpöatjan ylikuumentamisen koko pöatjan alueella sammuttamalla laitteen automaattisesti vian ilmetessä. Jos TURVAJÄRJESTELMÄ on katkaissut virran lämpöpöatjasta, lämmitystasoja osoittavat valot eivät enää pala laitteen virran ollessa kytkettynä.

Huomioithan, ettei lämpöpöatjaa voida turvallisuussyistä käyttää vian ilmenemisen jälkeen, vaan se on toimitettava ilmoitettuun asiakaspalveluosoitteeseen.

4.2 Käyttöönotto

Aseta lämpöpöatja tasaiseksi levitettyinä pöatjan päälle jalkopöastä aloittaen.

Aseta sitten lakana normaalisti pöatjan päälle, jolloin lämpöpöatja jää pöatjan ja lakanan väliin.



HUOMIO

Varmista, että lämpöpöatja on levitetty tasaiseksi eikä se pääse taittumaan tai laskostumaan käytön aikana.

- Liitä ensin säädin lämpöpöatjaan pistoliittimen avulla.
- Kytke sitten pistoke pistorasiaan.



OHJE

Makuumukavuus

Jos olan korkeudella oleva pistoliitin häiritsee maatesa, käännä lämpöpöatjaasi 180 astetta, jolloin liitin siirtyy jalkopöähän (katso kuva). Saadaksesi katkaisimen taas mukavasti kätesi ulottuville tilaa Beurerin valikoimasta katkaisin, jossa on pidempi johto (tuotenro 108.584). Tuote on tilattavissa suoraan Beurerin asiakaspalvelun kautta.

4.3 Käynnistäminen

Käynnistäaksesi lämpöpöatjan siirrä virran kytkemiseen ja sammuttamiseen sekä lämmitystasojen valintaan tarkoitettu työnnin tasolle 1, 2 tai 3.

Lämmitystasoja osoittavat valot palavat virran ollessa kytkettynä.

4.4 Lämpötilan säätäminen

Taso 0: ei lämmitystä (OFF)

Taso 1: minimilämpö

Taso 2: keskitasoinen lämpö

Taso 3: maksimilämpö



VAROITUS

Jos lämpöpöatjaa käytetään useamman tunnin ajan, on suositeltavaa valita säätimestä alhaisin lämmitystaso käyttäjän liiallisen lämpenemisen ehkäisemiseksi.



OHJE

- Lämpöpöatja lämpenee nopeimmin, kun aluksi valitaan korkein lämmitystaso.
- On ehdottoman suositeltavaa käynnistää lämpöpöatja noin 30 minuuttia ennen nukku-
maanmenoa ja asettaa peitto sen päälle lämmön karkaamisen estämiseksi.

4.5 Sammuttaminen

Sammuttaaksesi lämpöpatjan siirrä virran kytkemiseen ja sammuttamiseen sekä lämmitystasojen valintaan tarkoitettu työnin 0-asentoon (OFF). Lämmitystasoja osoittavat valot sammuvat.



OHJE

Jos lämpöpatjaa ei käytetä muutamaan päivään, siirrä virran kytkemiseen ja sammuttamiseen sekä lämmitystasojen valintaan tarkoitettu työnin 0-asentoon (OFF) ja irrota pistoke pistorasiasta.

5. Puhdistaminen ja hoito



VAROITUS

Ennen laitteen puhdistamista irrota aina ensin pistoke pistorasiasta. Irrota sen jälkeen pistoliitin ja siten koko säädin lämpöpatjasta. Tällöin syntyy sähköiskun vaara.

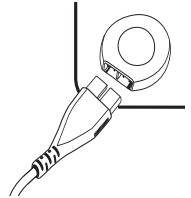

HUOMIO

- Säädin ei saa koskaan joutua kosketuksiin veden tai muiden nesteiden kanssa. Muutoin se saattaa vaurioitua.

Käytä säätimen puhdistamiseen kuivaa, nukkaamatonta liinaa. Älä käytä kemiallisia puhdistusaineita tai hankausaineita.

Pienet tahrat voidaan poistaa lämpöpatjasta kostutetulla liinalla ja tarvittaessa pienellä määrällä nestemäistä hienopesuainetta.



HUOMIO

- Huomaathan, ettei lämpöpatjaa saa puhdistaa kemiallisesti, vääntää kuivaksi, kuivata kuivausrummussa, mankeloita tai silittää.

Tämä lämpöpatja on konepestävä.

Käytä pesukoneen erittäin hellävaraista 30 °C:n pesuohjelmaa (villapesu). Käytä hienopesuainetta ja anostelevä valmistajan ohjeiden mukaan.



HUOMIO

- Huomaathan, että lämpöpatja kuluu liiallisesta pesemisestä. Se tulisi siksi pestä koko käyttöikänsä aikana pesukoneessa korkeintaan viisi kertaa.

Muotoile kostea lämpöpatja heti pesun jälkeen alkuperäiseen kokoonsa ja anna sen kuivua kuivaustelineen päälle levitettynä.



HUOMIO

- Älä kiinnitä lämpöpatjaa kuivaustelineeseen pyykkipoikien tai vastaavien avulla, Muutoin patja voi vaurioitua.
- Liitä säädin lämpöpatjaan vasta, kun pistoliitin ja patja ovat täysin kuivuneet. Muutoin lämpöpatja voi vaurioitua.
- Älä missään tapauksessa käynnistä lämpöpatjaa kuivaustarkoituksessa! Tällöin syntyy sähköiskun vaara.

6. Säilytys

Jos lämpöpöpatja on pidemmän aikaa käyttämättä, on suositeltavaa säilyttää se alkuperäisessä pakkauksessaan. Irrota tätä varten pistoliitin ja säädin lämpöpöpatjasta.



HUOMIO

Älä aseta säilytyksen aikana mitään esineitä lämpöpöpatjan päälle, jottei se väännä. Anna lämpöpöpatjan ensin jäähtyä. Muutoin pöpatja voi vaurioitua.

7. Hävittäminen

Ympäristösyistä käytöstä poistettua laitetta ei saa hävittää tavallisen talousjätteen mukana. Hävitä käytöstä poistettu laite viemällä se asianmukaiseen keräys- ja kierrätyspisteeseen. Laite tulee hävittää EU:n antaman sähkö- ja elektroniikkaromua koskevan WEEE-direktiivin (Waste Electrical and Electronic Equipment) mukaisesti. Saat lisätietoja paikallisilta jätehuoltoviranomaisilta.



8. Käytönaikaiset ongelmat

Ongelma	Syy	Ratkaisu
Lämmitystasoja osoittavat valot eivät pala, vaikka <ul style="list-style-type: none">– säädin on liitetty kunnolla lämpöpöpatjaan.– pistoke on kytketty toimivaan pistorasiaan– työntin on siirretty tasolle 1, 2 tai 3	Turvajärjestelmä on sammuttanut lämpöpöpatjan peruuttamattomasti.	Toimita lämpöpöpatja ja säädin huoltoon.

9. Tekniset tiedot

Tekniset tiedot on ilmoitettu lämpöpöpatjan tyyppikilvessä.

Kazalo

1. Vsebina paketa..... 47	4.5 Izklop..... 50
1.1 Opis naprave..... 47	5. Čiščenje in nega..... 50
2. Pomembna navodila	6. Skladiščenje..... 51
Shranite za poznejšo uporabo..... 47	7. Odstranjevanje..... 51
3. Predvidena uporaba..... 48	8. Kako ravnati v primeru težav?..... 51
4. Uporaba..... 49	9. Tehnični podatki..... 51
4.1 Varnost..... 49	
4.2 Prva uporaba..... 49	
4.3 Vkllop..... 49	
4.4 Nastavitev temperature..... 49	

Legenda

	Preberite navodila!		Se lahko pere v pralnem stroju s programom za zelo občutljivo perilo pri 30 °C
			Se ne sme beliti
	Ne prebadajte z iglami!		Se ne sme sušiti v sušilnem stroju
			Se ne sme likati
	Ne uporabljate, kadar je prepognjena ali zložena!		Se ne sme kemično čistiti
	Ni primerno za otroke, mlajše od 3 let.		
	OPOZORILO; Opozorilo na nevarnost telesnih poškodb ali nevarnost za zdravje.		
	POZOR; Opozorilo na možnost poškodb na napravi/opremi.		
	NAPOTEK; Opozorilo na pomembne informacije.		

1. Vsebina paketa

- 1 Grelna posteljna podloga
- 1 Stikalo
- 1 Navodila za uporabo

1.1 Opis naprave

- 1. Vtič
- 2. Omrežna napeljava
- 3. Stikalo
- 4. Osvetljene temperaturne stopnje
- 5. Drsnik za VKLOP/IZKLOP in stopnje temperature
- 6. Vtični priključek

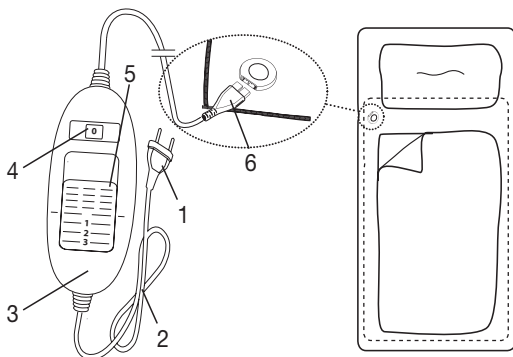

2. Pomembna navodila

Shranite za poznejšo uporabo



OPOZORILO

- Neupoštevanje teh navodil lahko privede do telesnih poškodb ali materialne škode (električni udar, opekline na koži, požar). Naslednja varnostna navodila so namenjena vaši zaščiti, zaščiti drugih oseb in zaščiti izdelka. Upoštevajte varnostna navodila in jih priložite pri predaji izdelka.
- Tuto vyhřivanou podložku do postele nesmějí používat osoby necitlivé na teplo a jiné osoby vyžadující ochranu, kteří neumějí reagovat na přehřátí (např. diabetici, osoby s kožními změnami zapříčiněnými nemocí nebo zjizvenými plochami v oblasti aplikace, po požití léků tišících bolest nebo alkoholu).
- Grelne posteljne podloge ne smejo uporabljati mlajši otroci (0–3 leta), saj se niso sposobni odzvati na pregrevanje.
- Grelne posteljne podloge ne smejo uporabljati mlajši otroci (3–8 let), razen v primeru, da stikalo nastavi eden od staršev oz. druga nadzorna oseba in da se otroka v zadostni meri podučijo o varni uporabi grelne posteljne podloge.
- Otroci, starejši od 8 let, ter osebe z omejenimi fizičnimi, senzoričnimi ali duševnimi sposobnostmi oz. osebe s pomanjkljivimi izkušnjami in znanjem lahko grelno posteljno podlogo uporabljajo samo pod nadzorom starejše osebe in pod pogojem, da so seznanjeni z navodili za uporabo in razumejo povezana tveganja.
- Otroci se ne smejo igrati z grelno posteljno podlogo.
- Čiščenja in vzdrževanja ne smejo opravljati otroci brez nadzora.
- Grelna posteljna podloga ni namenjena uporabi v bolnišnicah.

- Ne vtikajte igel.
- Ne uporabljajte je prepognjene ali stisnjene skupaj.
- Ne uporabljajte mokre grelne posteljne podloge.
- Pred uporabo na nastavljivi postelji najprej potrdite, da grelna posteljna podloga in napeljava nista ukleščeni ali stisnjeni v tečaje.
- To grelno posteljno podlogo se sme uporabljati le s tipom stikala, ki je naveden na nalepki.
- Električna in magnetna polja, ki izhajajo iz grelne posteljne podloge, lahko pod določenimi pogoji motijo delovanje vašega srčnega spodbujevalnika. Vendar so njihove vrednosti občutno pod mejnimi: električna poljska jakost: najv. 5000 V/m, magnetna poljska jakost: najv. 80 A/m, gostota magnetnega pretoka: najv. 0,1 militesla. Pred uporabo grelne posteljne podloge se posvetujte z zdravnikom in proizvajalcem srčnega spodbujevalnika.
- Kablov ne smete vleči, vrteti ali močno prepogibati.
- Pri tej grelni posteljni podlogi je treba pogosto preverjati, ali kaže znake obrabe oziroma poškodb. Če so takšni znaki vidni, če je bila uporaba grelne posteljne podloge napačna ali če se ta ne segreva več, jo mora pred ponovno vključitvijo pregledati proizvajalec.
- Če je električna napeljava te grelne posteljne podloge poškodovana, jo mora proizvajalec, njegova servisna služba ali druga oseba s podobnimi kvalifikacijami zamenjati, da se uporabnik ne poškoduje.
- Kadar je grelna posteljna podloga vključena,
 - na njo ne smete polagati predmetov, npr. kovčka ali košare za perilo,
 - na njo ne smete polagati toplotnih virov, npr. termoforjev ali ogrevalnih blazin in podobnega.
- Elektronske komponente v stikalu se pri uporabi grelne posteljne podloge segrejejo. Stikala med delovanjem ne smete pokrivati ali polagati na grelno posteljno podlogo.
- Če imate kakršna koli vprašanja v zvezi z našimi napravami, se obrnite na servisno službo.
- Obvezno upoštevajte navodila za uporabo (4. poglavje), napotke za čiščenje in vzdrževanje (5. poglavje) ter napotke za shranjevanje (6. poglavje).

3. Predvidena uporaba



POZOR

Grelna posteljna podloga je namenjena izključno ogrevanju postelj.

4. Uporaba

4.1 Varnost



POZOR

Ta grelna posteljna podloga je opremljena s posebnim varnostnim sistemom. Senzorska tehnologija preprečuje pregrevanje celotne površine grelne posteljne podloge, saj se v primeru napake samodejno izklopi. Ko varnostni sistem izklopi grelno posteljno podlogo, se osvetlitev temperaturnih stopenj izklopi, čeprav je podloga vklopljena.

Upoštevajte, da grelne posteljne podloge v primeru napake iz varnostnih razlogov ni dovoljeno uporabljati; poslati jo morate na navedeni servisni naslov.

4.2 Prva uporaba

Grelno posteljno podlogo položite na vzmetnico, tako da začnete pri vznožju ter jo raztegnete in poravnate. Nato čez njo kot običajno razgrnete rjuho, tako da je grelna posteljna podloga med vzmetnico in rjuho.



POZOR

Pazite, da grelno posteljno podlogo položite popolnoma ravno, tako da se pri uporabi ne more zmečkati ali potisniti skupaj.

- Najprej povežite stikalo z grelnim telesom, tako da ga povežete z vtičnim priključkom.
- Nato vtič vstavite v vtičnico.



NAPOTEK

Udobje pri ležanju

Če vas moti kabelski sklop v višini ramen, lahko grelno blazino obrnite za 180 stopinj, tako da bo sklop ob vznožju (glejte sliko). Da bi bilo stikalo spet na doseg roke, ponuja Beurer stikalo z daljšo napeljavo (št. artikla 108.584). Dobite ga lahko pri servisni službi Beurer.

4.3 Vkllop

Ogrevano posteljno blazino vklopite tako, da pomaknete drsnik za VKLOP/IZKLOP in stopnje temperature na stopnjo 1, 2 ali 3.

Ko je blazina vklopljena, so stopnje temperature osvetljene.

4.4 Nastavitev temperature

Stopnja 0: izklopljeno

Stopnja 1: najmanjša toplota

Stopnja 2: srednja toplota

Stopnja 3: največja toplota



OPOZORILO

Pri večurni uporabi grelne posteljne podloge priporočamo, da na stikalu nastavite najnižjo temperaturno stopnjo in s tem preprečite pregrevanje uporabnika.

NAPOTEK

- Grelno posteljno podlogo najhitreje ogrejete tako, da najprej nastavite najvišjo stopnjo temperature.
- Priporočamo, da grelno posteljno podlogo vklopite približno 30 minut preden greste spat in jo pri tem prekrijete z odejo, s čimer preprečite izgubo toplote v okolico.

4.5 Izklop

Ogrevano posteljno blazino izklopite tako, da drsnik za VKLOP/IZKLOP in stopnje temperature nastavite v položaj za IZKLOP (0) (glejte sliko stikala). Stopnje temperature potem niso več osvetljene.

NAPOTEK

Če ogrevane posteljne blazine nekaj dni ne boste uporabljali, nastavite drsnik za VKLOP/IZKLOP in stopnje temperature v položaj za IZKLOP (0) ter izvlecite omrežni vtič iz vtičnice.

5. Čiščenje in nega



OPOZORILO

Pred čiščenjem vedno izvlecite omrežni vtič iz vtičnice. Nato odstranite vtični priključek in s tem stikalo iz grelne posteljne podloge. Pri tem bi lahko prišlo do električnega udara.

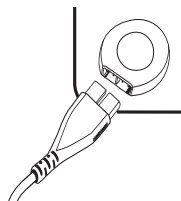

POZOR

- Stikalo ne sme nikoli priti v stik z vodo ali drugimi tekočinami. Pri tem se lahko poškoduje.

Za čiščenje stikala uporabite suho krpo, ki ne pušča vlaken.

Ne uporabljajte kemičnih čistil ali sredstev za poliranje.

Manjše madeže lahko z grelne posteljne podloge odstranite z vlažno krpo ali po potrebi z malo tekočega pralnega sredstva za občutljivo perilo.



POZOR

- Upoštevajte, da se grelne posteljne podloge ne sme kemično čistiti, ožemati, strojno sušiti, stiskati ali likati.

Grelno posteljno podlogo lahko operete v pralnem stroju.

Nastavite pralni stroj na blago pranje pri 30 °C (pranje volne). Uporabite pralni prašek za občutljivo perilo in ga odmerite po navodilih proizvajalca.



POZOR

- Upoštevajte, da grelna posteljna podloga ni primerna za pogosto pranje. Grelno posteljno podlogo lahko v celotni življenjski dobi v pralnem stroju operete največ petkrat.

Še mokro grelno posteljno podlogo neposredno po pranju raztegnite na izvorno mero ter jo poravnajte in posušite na stojalu za perilo.



POZOR

- Grelne posteljne podloge ne pritrjujte na stojalo za perilo s kljukicami. Pri tem se lahko grelna posteljna podloga poškoduje.
- Stikalo in grelna posteljno podlogo povežite šele, ko sta vtični priključek in posteljna podloga popolnoma suha. Sicer se lahko grelna posteljna podloga poškoduje.
- Nikoli ne vključite grelne posteljne podloge, da bi se posušila! Pri tem bi lahko prišlo do električnega udara.

6. Skladiščenje

Pokud nebudete vyhřivanou podložku do postele delší dobu používat, doporučujeme ji uskladnit v originálním obalu. Odpojte zásuvkovou spojku a tím i vypínač od vyhřivané podložky do postele.



POZOR

Ko grelne posteljne podloge ne uporabljate, nanjo ne polagajte predmetov, da preprečite prepogibanje.

Pustite, da se grelna posteljna podloga najprej ohladi. Sicer se lahko grelna posteljna podloga poškoduje.

7. Odstranjevanje

V zájmu ochrany životního prostředí nelze přístroj po ukončení jeho životnosti likvidovat spolu s domácím odpadem. Likvidace se musí provést prostřednictvím příslušných sběrných míst ve vaší zemi. Přístroj zlikvidujte podle směrnice o odpadních elektrických a elektronických zařízeních (OEEZ). Pokud máte otázky, obraťte se na příslušný komunální úřad, který má na starosti likvidaci.



8. Kako ravnati v primeru težav?

Težava	Vzrok	Rešitev
Neosvetljene temperaturne stopnje, ko – je stikalo popolnoma povezano z grelna posteljno podlogo. – je vtič povezan z delujočo vtičnico, – je drsnik na stopnji 1, 2 ali 3,	Varnostni sistem je nepovratno onemogočil delovanje grelne posteljne podloge.	Grelno posteljno podlogo in stikalo pošljite na servis.









9. Tehnični podatki

Tehnični podatki so navedeni na tipski tablici/etiketi na grelni posteljni blazini.

Obsah

1. Obsah balení.....53	4.5 Vypnutí.....56
1.1 Popis zařízení.....53	5. Čištění a údržba.....56
2. Důležité pokyny Uschovejte pro pozdější použití.....53	6. Uložení.....57
3. Použití v souladu s určením.....55	7. Likvidace.....57
4. Obsluha.....55	8. Co dělat v případě problémů?.....57
4.1 Bezpečnost.....55	9. Technické údaje.....57
4.2 Uvedení do provozu.....55	
4.3 Zapnutí.....55	
4.4 Nastavení teploty.....55	

Vysvětlení symbolu

	Čtěte pokyny!		Lze prát v pračce v jemném pracím cyklu při 30 °C
			Nebělit
	Nezapichujte do ní jehly!		Nesušit v sušičce prádla
			Nežehlit
	Nepoužívejte příkrývku složenou nebo shrnutou!		Nečistit chemicky
	Nevhodné pro děti do tří let.		
	VAROVÁNÍ; Výstražné upozornění na nebezpečí poranění nebo nebezpečí pro Vaše zdraví.		
	POZOR; Bezpečnostní upozornění na možnost poškození přístroje/příslušenství.		
	UPOZORNĚNÍ; Upozornění na důležité informace.		

1. Obsah balení

- 1 Vyhřívaná podložka do postele
- 1 Vypínač
- 1 Návod k použití

1.1 Popis zařízení

- 1. Síťová zástrčka
- 2. Síťový kabel
- 3. Vypínač
- 4. Osvětlených teplotních stupňů
- 5. Posuvný spínač pro ZAP/VYP (ON/OFF) a teplotní stupně
- 6. Zásuvková spojka

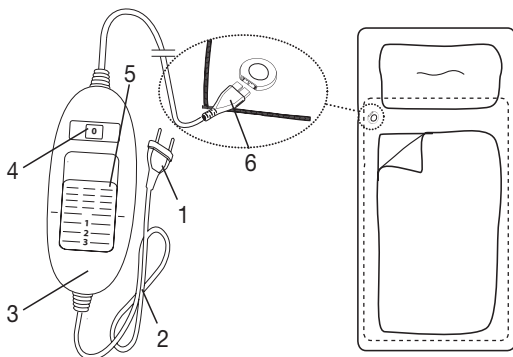

2. Důležité pokyny

Uchovejte pro pozdější použití



VAROVÁNÍ

- Nedodržení dále uvedených pokynů může způsobit škody na zdraví nebo věčné škody (zasažení elektrickým proudem, popáleniny kůže, požár). Níže uvedené bezpečnostní pokyny slouží nejen na ochranu vašeho zdraví nebo zdraví dalších osob, nýbrž i na ochranu produktu. Dodržujte proto bezpečnostní pokyny a předejte tento návod v případě předání výrobku dále.
- Grelnih posteljnih podlog ne smejo uporabljati osebe, ki niso občutljive na vročino, ali oskrbovane osebe, ki se ne morejo odzvati na vročino (npr. sladkorni bolniki, osebe z bolezenskimi spremembami kože ali ljudje z zabrazgotinjenimi kožnimi območji. Ne uporabljajte je tudi po zaužitju analgetikov ali alkohola).
- Tuto vyhřívanou podložku do postele nesmí používat velmi malé děti (0-3 roky), neboť neumějí reagovat na přehřátí.
- Tuto vyhřívanou podložku do postele nesmí používat malé děti (3-8 roky), ledaže by spínač byl nastaven rodiči nebo jinou dohlížející osobou a dítě bylo poučeno, jak má s vyhřívanou podložkou bezpečně zacházet.
- Tuto vyhřívanou podložku do postele mohou používat děti starší 8 let i osoby se sníženými fyzickými, smyslovými či mentálními schopnostmi nebo s nedostatkem zkušeností a znalostí, pokud jsou pod dohledem nebo pokud byly poučeny ohledně bezpečného používání vyhřívané podložky do postele a pokud chápou případná rizika.
- Děti si s vyhřívanou podložkou do postele nesmí hrát.
- Čištění a užitavelskou údržbu nesmějí provádět děti bez dohledu.

- Tato vyhřívaná podložka do postele není určena pro použití v nemocnicích.
- Do podložky nevpichujte žádné špendlíky!
- Nepoužívejte podložku, jestliže je složená.
- Nepoužívejte podložku, jste-li mokří.
- Před použitím na polohovací posteli je třeba zkontrolovat, zda se vyhřívaná podložka do postele nebo kabel neskříply, např. v kloubových závěsech nebo se nějak do sebe nezasunuly.
- Tuto vyhřívanou podložkou do postele lze použít pouze ve spojení se spínačem uvedeným na štítku.
- Elektrická a magnetická pole vycházející z této elektrické vyhřívané podložky do postele mohou za určitých okolností rušit funkci vašeho kardiostimulátoru. Zdaleka však nedosahují mezních hodnot: síla elektrického pole: max. 5 000 V/m, síla magnetického pole: max. 80 A/m, magnetická indukce: max. 0,1 mT. Před použitím této vyhřívané podložky do postele se proto poraďte se svým lékařem a výrobcem kardiostimulátoru.
- Za kabely netahejte, nekrúťte s nimi nebo je nelámejte.
- Tuto vyhřívanou podložku do postele je třeba často kontrolovat, zda nevykazuje známky poškození nebo opotřebení. Pokud se takové známky objeví, vyhřívaná podložka do postele nebyla správně používána a již se neohřívá, je třeba ji před dalším použitím nechat zkontrolovat výrobcem.
- Pokud je síťový přívodní kabel tohoto přístroje poškozen, je třeba zajistit jeho výměnu u výrobce nebo v jeho zákaznickém servisu nebo u podobně kvalifikované osoby, aby se zabránilo nebezpečí.
- Jestliže je vyhřívaná podložka do postele zapnutá, nesmí se na ni pokládat
 - žádné předměty (např. kufr nebo koš s prádlem),
 - žádné zdroje tepla, např. ohřívací láhev, výhřevná poduška apod.
- Elektronické součástky ve spínači se při používání vyhřívané podložky do postele zahřívají. Ze spínače se proto nesmí snímat kryt nebo nesmí ležet na vyhřívané podložce do postele, je-li podložka zapnutá.
- Pokud byste měli dotazy v souvislosti s používáním našich přístrojů, obraťte se prosím na náš zákaznický servis.
- Bezpodmínečně dodržujte pokyny týkající se obsluhy (kapitola 4), čištění a údržby (kapitola 5) a uložení přístroje (kapitola 6).

3. Použití v souladu s určením



POZOR

Tato vyhřívaná podložka do postele je určena pouze pro zahřívání postelí.

4. Obsluha

4.1 Bezpečnost



POZOR

Vyhřívaná podložka do postele je vybavena BEZPEČNOSTNÍM SYSTÉMEM. Automatickým vypnutím zabraňuje tato technologie snímačů v případě závady přehřátí vyhřívané podložky do postele po celé ploše. Jestliže BEZPEČNOSTNÍ SYSTÉM vypne vyhřívanou podložku do postele, přestanou v zapnutém stavu svítit teplotní stupně.

Respektujte prosím, že po závadě již vyhřívanou podložku do postele nelze z důvodu bezpečnosti používat a je nutno ji odeslat na uvedenou adresu servisu.

4.2 Uvedení do provozu

Vyhřívanou podložku do postele položte na matraci směrem od nohou postele a rozložte ji po celé ploše. Pak na ni položte prostěradlo jako obvykle, aby vyhřívaná podložka do postele byla mezi matrací a prostěradlem.



POZOR

Ujistěte se, že je vyhřívaná podložka do postele rozložena po celé ploše a při používání se neshrnula a nevytvořily se záhyby.

- Nejdříve propojte spínač s topným tělesem tak, že zásuvkovou spojku spojíte dohromady.
- Pak zapojte síťovou zástrčku do zásuvky.



UPOZORNĚNÍ

Pohodlné ležení

Pokud by vám zásuvková spojka ve výši ramen vadila, můžete vyhřívanou podložku do postele obrátit o 180° tak, aby byla zásuvková spojka na opačném konci (viz obr.). Abyste měli vypínač opět pohodlně na dosah ruky, nabízí Beurer vypínač s delším propojovacím kabelem (č. výr. 108.584). Můžete si ho objednat přímo u zákaznického servisu firmy Beurer.

4.3 Zapnutí

Nastavte spínač pro ZAP/VYP a teplotní stupně do polohy 1, 2 nebo 3, vyhřívaná podložka do postele se zapne.

V zapnutém stavu jsou teplotní stupně osvětlené.

4.4 Nastavení teploty

Stupeň 0: VYPNUTO

Stupeň 1: minimální teplota

Stupeň 2: střední teplota

Stupeň 3: maximální teplota



VAROVÁNÍ

Jestliže budete vyhřívanou podložku do postele používat několik hodin, doporučujeme nastavit na spínači nejnižší teplotu, aby se zabránilo přehřátí uživatele.

UPOZORNĚNÍ

- Nejrychlejšího zahřátí vyhřívané podložky do postele dosáhnete nastavením nejvyššího teplotního stupně.
- Doporučujeme vyhřívanou podložku do postele zapnout asi 30 minut před tím, než si půjdete lehnout. Zakryjte ji přikrývkou, abyste zabránili úniku tepla.

4.5 Vypnutí

Nastavte spínač pro ZAP/VYP do polohy VYP (0), vyhřívaná podložka do postele se vypne. Teplotní stupně již nesvítí.

UPOZORNĚNÍ

Pokud nebudete vyhřívanou podložku do postele několik dnů používat, nastavte spínač ZAP/VYP a teplotní stupně do polohy VYP (0) a vytáhněte síťovou zástrčku ze zásuvky.

5. Čištění a údržba



VAROVÁNÍ

Před čištěním vždy nejdříve vytáhněte síťovou zástrčku ze zásuvky. Pak odpojte zásuvkovou spojku a tím spínač od vyhřívané podložky do postele. Jinak by mohlo dojít k úrazu elektrickým proudem.

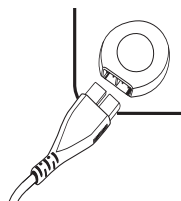

POZOR

- Vypínač nesmí nikdy přijít do kontaktu s vodou nebo jinými kapalinami. Mohlo by dojít k jeho poškození.

Pro čištění vypínače používejte suchou utěrku nepouštějící vlákna.

Nepoužívejte žádné chemické nebo abrazivní čisticí prostředky.

Drobné znečištění vyhřívané podložky do postele můžete odstranit navlhčenou utěrkou nebo případně jemným tekutým pracím prostředkem.



POZOR

- Respektujte, že se vyhřívaná podložka do postele nesmí chemicky čistit, ždímat, mandlovat nebo žehlit.

Tuto vyhřívanou podložku do postele lze prát v pračce.

Na pračce nastavte šetrný prací program na 30 °C (praní na vlnu). Používejte jemný prací prostředek a dávkujte ho podle údajů výrobce.



POZOR

- Nezapomeňte prosím, že příliš časté praní vyhřívanou podložku do postele velmi zatěžuje. Vyhřívaná podložka do postele by se měla během celé své životnosti prát v pračce maximálně 5x.

Ihned po vyprání rozprostřete řádně ještě vlhkou vyhřívanou podložku do postele na stojan na prádlo a nechte ji uschnout.



POZOR

- K připevnění vyhřívané podložky do postele nepoužívejte žádné kolíčky na prádlo apod. Vyhřívaná podložka do postele by se jinak mohla poškodit.
- Spínač propojte s vyhřívanou podložku do postele teprve tehdy, když zásuvková spojka i vyhřívaná podložka do postele jsou zcela suché. Vyhřívaná podložka do postele by se jinak mohla poškodit.
- V žádném případě nezapínejte vyhřívanou podložku do postele, aby se vysušila! Jinak by mohlo dojít k úrazu elektrickým proudem.

6. Uložení

Če grelne posteljne podloge dlje časa ne nameravate uporabljati, priporočamo, da jo hranite v originalni embalaži v suhem prostoru. V ta namen odstranite vtični priključek in s tem stikalo iz grelne posteljne podloge.



POZOR

Během skladování na vyhřívanou podložku do postele nepokládejte žádné předměty, aby se nepoškodila.

Vyhřívanou podložku do postele nechejte nejdříve zchladnout. Vyhřívaná podložka do postele by se jinak mohla poškodit.

7. Likvidace

Ko naprava ni več uporabna, je zaradi varovanja okolja ne smete zavreči med gospodinjske odpadke. Odstranite jo na ustreznih zbirališčih za predelavo odpadkov v svoji državi. Napravo odstranite v skladu z Direktivo ES o odpadni električni in elektronski opremi (OEEO). V primeru dodatnih vprašanj se obrnite na pristojno komunalno podjetje.



8. Co dělat v případě problémů?

Problém	Příčina	Náprava
Teplotní stupně nesvítlí, zatímco - je spínač řádně propojen s vyhřívanou podložkou do postele - je síťová zástrčka propojena s funkční zásuvkou - je spínač nastaven na stupeň 1, 2 nebo 3	Bezpečnostní systém vyhřívanou podložku do postele nezvratně vypnul.	Zašlete vyhřívanou podložku do postele a spínač do servisu.

9. Technické údaje

Technické údaje viz typový štítek na vyhřívané podložce do postele.

Tartalom

1. Csomagolás tartalma 59	4.5 Kikapcsolás 62
1.1 A készülék ismertetése 59	5. Tisztítás és ápolás 62
3. Rendeltetésszerű alkalmazás 61	6. Tárolás 63
4. A készülék kezelése 61	7. Ártalmatlanítás 63
4.1 Biztonság 61	8. Mi a teendő probléma esetén? 63
4.2 Üzembe helyezés 61	9. Műszaki adatok 63
4.3 Bekapcsolás 61	
4.4 Hőmérséklet beállítása 61	

Ábramagyarázat

	Az útmutatások elolvasása!		Mosógépben mosható extra kímélő programmal 30 °C fokon
			Ne fehéritse
	Ne szúrjon bele tűt!		Ne szárítsa szárítógépben
			Ne vasalja
	Ne használja összehajtogatva vagy összegyűrve!		Vegyitisztításra nem alkalmas
	3 év alatti gyermekek számára nem ajánlott.		
	FIGYELMEZTETÉS; Figyelmeztetés a sérülésveszélyekre, vagy az Ön egészségére leselkedő veszélyekre.		
	FIGYELEM; Biztonsági utalás a készülék/tartozék lehetséges károsodásaira.		
	ÚTMUTATÁS; Utalás a fontos információkra.		

1. Csomagolás tartalma

- 1 Melegítő ágybetét
- 1 Kapcsoló
- 1 Használati útmutató

1.1 A készülék ismertetése

- 1. Hálózati dugasz
- 2. Hálózati vezeték
- 3. Kapcsoló
- 4. megvilágított hőmérsékletfokozatok
- 5. Tolókapcsoló a BE-/KI-kapcsoláshoz és a hőmérséklet-fokozatokhoz
- 6. Dugaszos csatlakozó

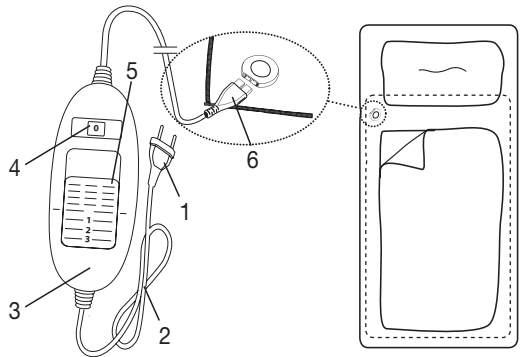

2. Fontos tudnivalók

Őrizze meg a későbbi használathoz



FIGYELMEZTETÉS

- A következő tudnivalók figyelmen kívül hagyása személyi sérüléseket vagy anyagi károkat (áramütés, a bőr megégése, tűz) okozhat. A következő biztonsági és veszélyességi megjegyzések nem csak az Ön vagy harmadik személyek egészségének védelmét, hanem a termék védelmét is szolgálják. Vegye figyelembe ezért ezeket a biztonsági tudnivalókat és adja át ezt az útmutatót a készülék továbbadása esetén.
- Ezt a melegítő ágybetétet nem használhatják a hővel szemben érzéketlen és más védelemre szoruló személyek, akik a túlmelegedésre nem tudnak reagálni (pl. cukorbetegség, kezelés alatt álló, betegség okozta bőrelváltozással vagy sebhelyes bőrfelülettel rendelkező személyek, fájdalomcsillapító gyógyszerek bevétele vagy alkohol fogyasztását követően).
- Ez a melegítő ágybetét nem használható nagyon fiatal gyermekeknél (0-3 év), mivel ők a túlmelegedésre nem tudnak reagálni.
- Ez a melegítő ágybetét nem használható fiatal gyermekeknél (3-8 év), hacsak a kapcsolót nem egy szülő vagy felügyelő személy állította be, és a gyermeket megfelelő módon kiiktatták a melegítő ágybetét biztonságos használatáról.
- A melegítő ágybetétet 8 éves és annál idősebb gyerekek valamint korlátozott fizikai, érzékszervi vagy mentális képességekkel, vagy hiányos tapasztalattal és tudással rendelkező személyek csak felügyelet mellett használhatják, vagy ha a készülék biztonságos használatáról kiiktatták őket, és az abból eredő veszélyekkel tisztában vannak.
- Gyermek nem játszhat a melegítő ágybetéttel.

- A tisztítást és a felhasználó általi karbantartást felügyelet nélkül hagyott gyermek nem végezheti.
- Ez a melegítő ágybetét nem kórházban történő használatra szolgál.
- Ne szűrjön bele tűt
- Ne használja összehajtva vagy összetolva
- Ne használja nedvesen
- Állítható ágyon történő használat előtt ellenőrizni kell, hogy a melegítő ágybetét és a vezetékek ne szoruljanak be például a pántok közé vagy toródjanak össze.
- Ez a melegítő ágybetét csak a címkén megadott kapcsolóval működtethető.
- A melegítő ágybetétből kiinduló villamos és mágneses mezők adott körülmények között zavarhatják szívritmus-szabályozójának működését. Ezek azonban messze a határértékek alatt vannak: elektromos térerő: max. 5 000 V/m, mágneses térerő: max. 80 A/m, mágneses fluxussűrűség: max. 0,1 millitesla. Kérjük, kérdezze meg orvosát vagy szívritmus-szabályozójának gyártóját e melegítő ágybetét használata előtt.
- Ne a vezetéknél fogva húzza ki a csatlakozót, ne tekerje vagy törje meg a vezetéket.
- Ellenőrizze gyakran a melegítő ágybetétet arra nézve, hogy nem mutatkoznak-e rajta az elhasználódás vagy károsodás jelei. Ilyen jelek esetén, ha szakszerűtlenül használták a melegítő ágybetétet vagy már nem melegít, az újbóli bekapcsolás előtt a gyártóval át kell vizsgáltatni.
- Ha megsérült a készülék hálózati csatlakozó vezetéke, akkor azt a veszélyek elkerülése érdekében a gyártó céggel, annak ügyfélszolgálatával vagy hasonlóan minősített szakemberrel ki kell cseréltetnie.
- A melegítő ágybetétre bekapcsolt állapotban tilos
 - más tárgyat (pl. bőrröndöt vagy ruháskosarat) ráhelyezni,
 - hőforrást, pl. ágymelegítő palackot, melegítő párnát vagy hasonló eszközt ráhelyezni.
- A kapcsolóban lévő elektromos alkatrészek felmelegednek a melegítő ágybetét használatakor. A kapcsolót ezért nem szabad letakarni, vagy a melegítő ágybetétre helyezni használat közben.
- Ha kérdései vannak a készülékeink használatával kapcsolatban, akkor kérjük, forduljon az ügyfélszolgálatához.
- Feltétlenül vegye figyelembe a kezelésre (4. fejezet), a tisztításra és ápolásra (5. fejezet), és a tárolásra (6. fejezet) vonatkozó tudnivalókat.

3. Rendeltetés szerű alkalmazás



FIGYELEM

Ez a melegítő ágybetét csak ágyak felmelegítésére készült.

4. A készülék kezelése

4.1 Biztonság



FIGYELEM

Ez a melegítő ágybetét BIZTONSÁGI RENDSZERREL van felszerelve. Ez az érzékelő technika hiba esetén automatikus lekapcsolással megakadályozza a melegítő ágybetét túlmelegedését annak teljes felületén. Ha a BIZTONSÁGI RENDSZER a melegítő ágybetétet lekapcsolta, a hőmérséklet-fokozatok a bekapcsolt állapotban már nem világítanak.

Kérjük, vegye figyelembe, hogy a melegítő ágybetét hiba esetén biztonsági okokból már nem használható és azt a szerviz megadott címére be kell küldeni.

4.2 Üzembe helyezés

Terítse ki az melegítő ágybetétet a láb végétől kezdve a matracra.

Ezután helyezze rá a lepedőt a szokott módon úgy, hogy ekkor a melegítő ágybetét a matrac és a lepedő között legyen.



FIGYELEM

Győződjön meg arról, hogy a melegítő ágybetét mindig teljesen kisimítva legyen, és használat közben ne gyűrődjön fel és ne ráncosodjon.

- Kösse össze először a kapcsolót a fűtőtesttel oly módon, hogy a dugaszos csatlakozót összeilleszti.
- Ezt követően dugja be a hálózati dugaszt a fali aljzatba.



ÚTMUTATÁS

Kényelmes fekvés

Ha zavarja a vállmagasságban levő dugaszos csatlakozó, 180°-ban megfordíthatja a melegítő ágybetétet, hogy a csatlakozó a láb felőli végén legyen (lásd az ábrát). Ahhoz, hogy a kapcsoló ismét karnyújtásnyi távolságra legyen, a Beurer egy hosszabb vezetékkel ellátott kapcsolót is kínál (cikksz.: 108.584). A kapcsolót közvetlenül a Beurer ügyfélszolgálatánál szerezheti be.

4.3 Bekapcsolás

A melegítő ágybetét bekapcsolásához állítsa a BE/KI és hőmérséklet-fokozat tolókapcsolót az 1., 2. vagy 3. fokozatra.

Bekapcsolt állapotban a hőmérséklet-fokozatok meg vannak világítva.

4.4 Hőmérséklet beállítása

0. fokozat: KI

1. fokozat: Minimális hőfok

2. fokozat: Közepes hőfok

3. fokozat: Maximális hőfok



FIGYELMEZTETÉS

Ha a melegítő ágybetétet több órán keresztül használja, javasoljuk a legalacsonyabb hőmérséklet-fokozat beállítását a kapcsolón a felhasználó túlmelegedésének elkerülésére.

ÚTMUTATÁS

- Akkor melegítheti fel leggyorsabban a melegítő ágycsövet, ha először a legmagasabb hőmérséklet-fokozatot állítja be.
- Nyomatékosan javasoljuk, hogy a melegítő ágycsövet kb. fél órával lefekvés előtt kapcsolja be, majd takarja le a paplannal, hogy bent tartsa a meleget.

4.5 Kikapcsolás

A melegítő ágycsövet kikapcsolásához állítsa a BE/KI és hőmérséklet-fokozat tolókapcsolót KI (0) állásba. A hőmérséklet-fokozatok ekkor már nincsenek megvilágítva.

ÚTMUTATÁS

Ha a melegítő ágycsövet néhány napig nem használja, állítsa a BE/KI és hőmérséklet-fokozat tolókapcsolót KI (0) állásba és húzza ki a hálózati dugaszt az aljzataból.

5. Tisztítás és ápolás



FIGYELMEZTETÉS

Tisztítás előtt mindig húzza ki előbb a hálózati dugaszt az aljzataból. Válassza le ezután a dugaszos csatlakozót és ezáltal a kapcsolót a melegítő ágycsövről. Ellenkező esetben fennáll az áramütés veszélye.

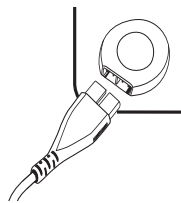

FIGYELEM

- A kapcsoló soha nem érintkezhet vízzel vagy más folyadékkal. Ellenkező esetben megrongálódhat.

Száraz, nem bolyhozódó kendőt használjon a kapcsoló tisztításához. Ne használjon vegyi tisztítókat vagy súrolószert.

A melegítő ágycsöveten lévő kisebb foltok egy megnedvesített kendővel, valamint adott esetben kevés folyékony finom mosószerrel távolíthatók el.



FIGYELEM

- Kérjük, vegye figyelembe, hogy a melegítő ágycsövet tilos vegyileg tisztítani, kicsavarni, géppel szárítani, mángorolni vagy vasalni.

A melegítő ágycsövet mosógépben mosható.

Állítson be a mosógépen egy különösen kímélő mosóprogramot 30 °C-on (teljes mosóprogram). Használjon finom mosószert, és a gyártó cég előírásai szerint adagolja.



FIGYELEM

- Kérjük, vegye figyelembe, hogy a melegítő ágycsövet a túl gyakori mosás igénybe veszi. Ezért a készüléket annak teljes élettartama alatt legfeljebb 5-ször mossa ki mosógépben.

Húzza ki közvetlenül a mosás után a még nedves melegítő ágycsövet eredeti méretére és alakjára, és hagyja egy ruhaszárítón laposan kiterítve megszáradni.



FIGYELEM

- Ne használjon ruhacsipeszeket vagy hasonló eszközt a melegítő ágybetét ruhaszárítóra rögzítéséhez. Ellenkező esetben a készülék megsérülhet.
- Csak akkor kösse össze a kapcsolót a melegítő ágybetéttel, ha a dugaszos csatlakozó és a melegítő ágybetét teljesen száraz. Ellenkező esetben a készülék megsérülhet.
- Semmi esetre se kapcsolja be a készüléket azért, hogy megszáradjon! Ellenkező esetben fennáll az áramütés veszélye.

6. Tárolás

Ha hosszabb időn keresztül nem kívánja használni a melegítő ágybetétet, akkor javasoljuk, hogy az eredeti csomagolásában tárolja azt. Válassza le ehhez a dugaszos csatlakozót és ezáltal a kapcsolót a melegítő ágybetétről.



FIGYELEM

Tároláskor semmilyen tárgyat se tegyen a melegítő ágybetétre, hogy elkerülje az éles megtörését. Kérjük, hagyja először a melegítő ágybetétet lehűlni. Ellenkező esetben a készülék megsérülhet.

7. Ártalmatlanítás

Környezetvédelmi érdekekből a készüléket az élettartamának lejártá után nem szabad a háztartási hulladékok közé dobni. Az ártalmatlanítást az Ön országának megfelelő gyűjtőhelyein kell elvégezni. A készüléket az Európai Uniónak az elhasználandó elektromos és elektronikus készülékekre vonatkozó – WEEE (Waste Electrical and Electronic Equipment) jelű irányelve szerint ártalmatlanítsa. Esetleges további kérdéseivel forduljon a hulladékkezelésben illetékes helyi szervekhez.



8. Mi a teendő probléma esetén?

Probléma	Ok	Elhárítás
A hőmérséklet-fokozatok nincsenek megvilágítva, miközben - a kapcsoló teljesen össze van kötve a melegítő ágybetéttel - a hálózati dugasz egy működő fali aljzattal van összekötve - a tolókapcsoló a 1-es, 2-es vagy 3-as fokozaton áll	A biztonsági rendszer a melegítő ágybetétet visszafordíthatatlanul lekapcsolta.	Küldje be a melegítő ágybetétet és a kapcsolót a szervizbe.

9. Műszaki adatok

A műszaki adatok a melegítő ágybetét típus tábla-címkéjén láthatók.

Conținut

1. Pachet de livrare..... 65	4.3 Pornire 67
1.1 Descrierea aparatului..... 65	4.4 Reglarea temperaturii 67
2. Indicații importante	4.5 Oprire 68
A se păstra pentru consultarea ulterioară..... 65	5. Curățare și îngrijire..... 68
3. Utilizare conform destinației..... 67	6. Depozitare 69
4. Utilizarea..... 67	7. Eliminarea ca deșeu 69
4.1 Siguranța 67	8. Ce măsuri se iau în cazul în care apar probleme? 69
4.2 Punerea în funcțiune..... 67	9. Date tehnice 69

Explicația simbolurilor

	Citiți instrucțiunile!		Lavabil în mașina de spălat la 30°C la un program special pentru țesături delicate
			A nu se folosi înălbitor
	A nu se introduce ace!		A nu se usca în uscător
			A nu se călca
	A nu se utiliza împăturită sau mototolită!		A nu se curăța chimic
	Nu este indicat pentru copii sub 3 ani.		
	AVERTIZARE; Indicație de avertizare privind pericolele de accident sau pericolele pentru sănătatea dumneavoastră.		
	ATENȚIE; Indicație de siguranță privind posibile defecțiuni ale aparatului/accesoriilor.		
	INDICAȚIE; Indicație privind informații importante.		

1. Pachet de livrare

- 1 Saltea electrică
- 1 Comutator
- 1 Manual de utilizare

1.1 Descrierea aparatului

- 1. Ștecăr
- 2. Cablu de alimentare
- 3. Comutator
- 4. Trepte de temperatură iluminate
- 5. Buton glisant pentru PORNIRE/OPRIRE și trepte de temperatură
- 6. Cuplaj

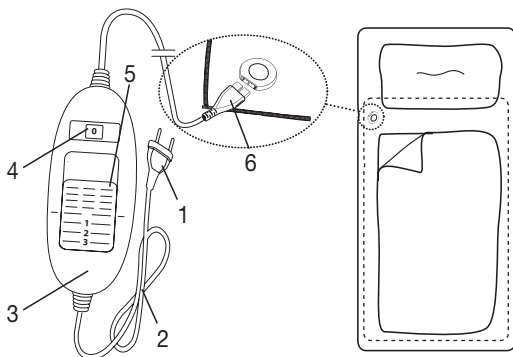

2. Indicații importante

A se păstra pentru consultarea ulterioară



AVERTIZARE

- Nerespectarea următoarelor instrucțiuni poate conduce la daune materiale sau vătămări corporale (electrocutare, arsuri ale pielii, incendiu). Următoarele instrucțiuni de siguranță și indicații privind pericolele nu servesc numai la protejarea sănătății dumneavoastră, respectiv a sănătății terților, ci și la protejarea produsului. Din acest motiv, vă rugăm să respectați aceste instrucțiuni de siguranță și să înmânați acest manual odată cu înstrăinarea articolului.
- Această saltea electrică nu trebuie utilizată de către persoane insensibile la căldură sau de către alte persoane care au nevoie de ajutor și care nu pot reacționa în caz de supraîncălzire (de ex. diabetici, persoane cu modificări patologice ale pielii sau porțiuni de piele cicatrizate în zona de aplicare, după consumarea de medicamente analgezice sau alcool).
- Această saltea electrică nu trebuie folosită la copii foarte mici (0-3 ani), întrucât aceștia nu pot reacționa în caz de supraîncălzire.
- Această saltea electrică nu trebuie folosită de copii mici (3-8 ani), cu excepția cazului în care comutatorul a fost presetat de către un părinte sau de către un supraveghetor și copilul a fost instruit suficient cu privire la utilizarea în siguranță a saltelei electrice.
- Această saltea electrică poate fi utilizată de copii peste 8 ani și persoane cu capacitate fizică, senzorială sau mintală limitată sau fără experiență și cunoștințe necesare numai dacă sunt supravegheate și dacă au fost informate cu privire la utilizarea în siguranță a saltelei electrice și înțeleg pericolele care pot rezulta.
- Copiilor nu le este permis să se joace cu salteaua electrică.

- Lucrările de curățare și întreținere destinate utilizatorului nu trebuie efectuate de copii fără a fi supravegheați.
- Această saltea electrică nu este destinată utilizării în spitale.
- Nu introduceți ace în aceasta
- Nu o utilizați pliata sau împachetată
- Nu o utilizați în stare udă
- Anterior utilizării într-un pat reglabil, trebuie să verificați dacă nu există posibilitatea ca salteaua electrică și cablurile să se prindă, de exemplu, între balamale sau să fie strânse.
- Această pătură electrică trebuie utilizată numai împreună cu tipul de comutator indicat pe etichetă.
- Câmpurile electrice și magnetice produse de această pătură electrică pot perturba eventual funcționarea stimulatorului dumneavoastră cardiac. Acestea se află însă mult sub valorile limită: intensitatea câmpului electric: max. 5000 V/m, intensitatea câmpului magnetic: max. 80 A/m, densitatea câmpului magnetic: max. 0,1 militesla. Din acest motiv, vă rugăm să consultați medicul și producătorul stimulatorului dumneavoastră cardiac înainte de utilizarea acestei saltele electrice.
- Nu trageți de cabluri, nu le rotiți sau îndoiiți prea tare.
- Această pernă electrică trebuie verificată periodic în privința semnelor de uzură sau deteriorare. Dacă observați astfel de semne, dacă salteaua electrică a fost utilizată în mod necorespunzător sau dacă nu mai produce căldură, aceasta trebuie verificată de producător înainte de a fi pornită din nou.
- În cazul în care cablul de racordare la rețea al acestui aparat este deteriorat, acesta trebuie schimbat de către producător sau serviciul pentru clienți al acestuia sau de către o persoană cu o calificare similară pentru a se evita riscurile.
- În timp ce salteaua electrică este pornită
 - nu trebuie să așezați niciun obiect pe ea (de exemplu, geamantan sau coș de rufe),
 - nu trebuie să existe nicio sursă de căldură așezată pe ea, cum ar fi termofor, pernă electrică sau alte obiecte asemănătoare.
- Componentele electronice ale comutatorului se încălzesc în timpul utilizării saltelei electrice. Din acest motiv, comutatorul nu trebuie să fie acoperit sau să se afle pe salteaua electrică în timpul funcționării.
- Dacă mai aveți întrebări legate de utilizarea aparatelor noastre, vă rugăm să vă adresați Serviciului pentru clienți.
- Respectați în mod obligatoriu indicațiile privind utilizarea (capitolul 4), curățarea și întreținerea (capitolul 5) și depozitarea (capitolul 6).

3. Utilizare conform destinației



ATENȚIE

Această saltea electrică este concepută pentru încălzirea paturilor.

4. Utilizarea

4.1 Siguranța



ATENȚIE

Această saltea electrică este dotată cu un SISTEM DE SIGURANȚĂ. Acest sistem electronic cu senzori împiedică o supraîncălzire a saltelei electrice pe întreaga sa suprafață prin deconectare automată în caz de eroare. Când SISTEMUL DE SIGURANȚĂ deconectează salteaua electrică, treptele de temperatură nu mai sunt iluminate când salteaua este pornită.

Vă rugăm să rețineți că, din motive de siguranță, salteaua electrică nu mai poate fi utilizată după un caz de defecțiune, fiind necesară returnarea acesteia la adresa de service.

4.2 Punerea în funcțiune

Așezați pătura electrică pe salteaua dumneavoastră începând din zona picioarelor, întinzând-o bine. Așezați apoi cearșaful, ca de obicei, astfel încât salteaua electrică să se afle între salteaua patului și cearșaf.



ATENȚIE

Asigurați-vă că salteaua electrică este perfect întinsă și că nu se poate plia sau mototoli în timpul utilizării.

- Cuplați mai întâi comutatorul la salteaua electrică unind cuplajul.
- Introduceți apoi ștecărul în priză.



INDICAȚIE

Confort la așezare

În cazul în care cuplajul provoacă disconfort la nivelul umerilor, puteți roti salteaua electrică la 180°, astfel încât cuplajul să fie așezat la nivelul picioarelor. Beurer oferă un comutator cu cablu de legătură mai lung (nr. art. 108.584), astfel încât comutatorul să se afle în raza de acțiune confortabilă a mâinii. Acest cablu poate fi procurat direct de la serviciul pentru clienți Beurer.

4.3 Pornire

Mutați întrerupătorul glisant PORNIT/OPRIT și pentru treptele de temperatură la treapta 1, 2 sau 3 pentru a porni salteaua electrică.

Când aceasta este pornită, treptele de temperatură sunt iluminate.

4.4 Reglarea temperaturii

Treapta 0: OPRIT

Treapta 1: Căldură minimă

Treapta 2: Căldură medie

Treapta 3: Căldură maximă

AVERTIZARE

Dacă folosiți salteaua electrică timp de mai multe ore, vă recomandăm să reglați cea mai mică treaptă de temperatură la comutator pentru a evita supraîncălzirea utilizatorului.

INDICAȚIE

- Salteaua electrică se încălzește cel mai tare atunci când setați mai întâi cea mai ridicată treaptă de temperatură.
- Vă recomandăm insistent să porniți salteaua electrică aprox. 30 de minute înainte de a vă culca și să o acoperiți cu pilota pentru a evita pierderea de căldură.

4.5 Oprite

Mutați întrerupătorul glisant PORNIT/OPRIT și pentru treptele de temperatură în poziția OPRIT (0) pentru a opri salteaua electrică. În cazul acesta, treptele de temperatură nu mai sunt iluminate.

INDICAȚIE

Dacă nu folosiți salteaua electrică timp de câteva zile, aduceți întrerupătorul glisant PORNIT/OPRIT și pentru treptele de temperatură în poziția OPRIT (0) și scoateți ștecărul din priză.

5. Curățare și îngrijire

AVERTIZARE

Înainte de curățare, scoateți întotdeauna mai întâi ștecărul din priză. Separați apoi cuplajul, deconectând astfel comutatorul de la salteaua electrică. În caz contrar există pericol de electrocutare.

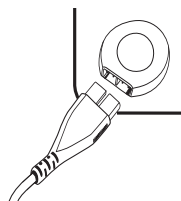

ATENȚIE

- Comutatorul nu trebuie să intre niciodată în contact cu apă sau cu alte lichide. În caz contrar se poate deteriora.

Folosiți pentru curățarea comutatorului o cârpă uscată, fără scame. Nu folosiți agenți de curățare chimici sau abrazivi.

Petele mai mici de pe perna electrică pot fi îndepărtate cu o cârpă umedă și eventual cu puțin detergent lichid pentru textile delicate.

ATENȚIE

- Rețineți că salteaua electrică nu trebuie curățată chimic, stoarsă, uscată în uscător, mângăluită sau călcată cu fierul.

Această saltea electrică este lavabilă în mașina de spălat.

Setați mașina de spălat la 30 °C la un program de spălare blând (program de spălare pentru lână). Utilizați un detergent pentru țesături delicate și dozați-l conform indicațiilor producătorului.

ATENȚIE

- Vă rugăm să aveți grijă ca salteaua electrică să nu fie spălată prea des. Se recomandă ca salteaua electrică se fie spălată în mașina de spălat de maximum 5 ori pe întreaga durată de viață.

Direct după spălare întindeți salteaua electrică încă umedă până când își recapătă forma inițială și lăsați-o întinsă pe un uscător până când s-a uscat.



ATENȚIE

- Nu folosiți clești de rufe sau obiecte similare pentru a prinde salteaua electrică pe uscător. În caz contrar, salteaua electrică se poate defecta.
- Reconectați comutatorul la salteaua electrică abia după uscarea completă a cuplajului și a saltelei electrice.
- În caz contrar, salteaua electrică se poate defecta.
- Nu porniți niciodată salteaua electrică pentru a o usca! În caz contrar există pericol de electrocutare.

6. Depozitare

Dacă nu utilizați salteaua un timp îndelungat, vă recomandăm să o păstrați în ambalajul original. În acest scop, separați cuplajul, deconectând astfel comutatorul de la salteaua electrică.



ATENȚIE

În timpul depozitării, nu așezați obiecte pe salteaua electrică pentru a evita îndoirea excesivă a acesteia.

Vă rugăm să lăsați salteaua electrică să se răcească. În caz contrar, salteaua electrică se poate defecta.

7. Eliminarea ca deșeu

În vederea protejării mediului înconjurător, aparatul nu trebuie eliminat cu reziduurile menajere la finalul duratei de viață. Eliminarea se poate realiza prin intermediul centrelor de colectare corespunzătoare din țara dumneavoastră. Eliminați aparatul conform prevederilor Directivei – WEEE (Waste Electrical and Electronic Equipment) privind aparatele electrice și electronice vechi.

Pentru întrebări suplimentare, adresați-vă autorităților locale responsabile pentru eliminarea deșeurilor.



8. Ce măsuri se iau în cazul în care apar probleme?

Problemă	Cauză	Remediere
Treptele de temperatură nu sunt iluminate când - comutatorul este conectat complet la salteaua electrică - ștecărul este conectat la o priză funcțională - butonul glisant se află la treapta 1, 2 sau 3	Sistemul de siguranță a deconectat definitiv salteaua electrică.	Trimiteți salteaua electrică și comutatorul departamentului de service.

9. Date tehnice

Pentru datele tehnice consultați eticheta de caracteristici de pe salteaua electrică.

