



NL Elektrische onderdeken Gebruiksaanwijzing2	SL Grelna posteljna podloga Navodila za uporabo44
PT Sobrecolchão aquecido Instruções de utilização 10	HU Melegítő ágybetét Használati utasítás52
EL Θερμαινομενο στρώμα Οδηγίες χρήσεως..... 19	RO Saltea electrică Instrucțiuni de utilizare60
CS Vyhřívaná podložka do postele Návod k použití28	AR مفرش حراري دليل الاستعمال 67
SK Vyhrievacej podložky Návod na obsluhu36	

Geachte klant,

We zijn blij dat u voor een product uit ons assortiment hebt gekozen. Onze naam staat voor hoogwaardige en grondig gecontroleerde kwaliteitsproducten op het gebied van warmte, gewicht, bloeddruk, lichaamstemperatuur, hartslag, zachte therapie, massage, beauty, lucht en baby.

Met vriendelijke groet,
Uw Beurer-team









Inhoud

1. Leveringsomvang	3	4.4 De temperatuur instellen.....	7
1.1 Beschrijving van het apparaat	3	4.5 Uitschakelen	7
2. Belangrijke aanwijzingen		5. Reiniging en onderhoud	7
Voor later gebruik bewaren	4	6. Bewaren	8
3. Voorgescreven gebruik.....	6	7. Verwijdering.....	8
4. Bediening	6	8. Wat te doen bij problemen?	8
4.1 Veiligheid	6	9. Technische gegevens.....	8
4.2 Ingebruikname.....	6	10. Garantie / service	9
4.3 Inschakelen.....	6		

Verklaring van tekens

Op het apparaat, in de gebruiksaanwijzing, op de verpakking en op het typeplaatje van het apparaat worden de volgende symbolen gebruikt:

	Aanwijzingen lezen!		Maximale wastemperatuur 30 °C extra voorzichtig wasprogramma
	Geen naalden insteken!		Niet bleken
			Niet drogen in een wasdroger
	Niet gevouwen of in elkaar geschoven gebruiken!		Niet strijken
	Niet geschikt voor kinderen onder 3 jaar.		Niet chemisch reinigen
	Verpakking overeenkomstig de milieueisen verwijderen		Fabrikant

	<p>Dit product voldoet aan de eisen van de geldende Europese en nationale richtlijnen.</p>		<p>De producten voldoen aantoonbaar aan de eisen van de technische voorschriften van de Euraziatische Economische Unie (EEU).</p>
	<p>Apparaat uit veiligheidsklasse 2</p>		<p>Verwijder het apparaat conform de EU-richtlijn betreffende de verwijdering van elektrische en elektronische apparatuur – WEEE (Waste Electrical and Electronic Equipment)</p>
	<p>Het keurmerk KEMA-KEUR documenteert de veiligheid en de conformiteit met de normen van een elektrotechnisch product.</p>		
	<p>De bij dit apparaat gebruikte stoffen zijn in overeenstemming met de hoge sociaalecologische eisen van de Ecotex-standaard 100, zoals aangetoond door onderzoeksinstituut Hohenstein.</p>		
	<p>WAARSCHUWING; Waarschuwing voor mogelijk lichamenteel gevaar of gevaar voor de gezondheid.</p>		
	<p>LET OP; Veiligheidskennisgeving: mogelijke schade aan apparaat/accessoire.</p>		
	<p>AANWIJZING; Verwijzing naar belangrijke informatie.</p>		

1. Leveringsomvang

Controleer of de buitenkant van de verpakking intact is en of alle onderdelen aanwezig zijn. Alvorens het apparaat te gebruiken, moet worden gecontroleerd of het apparaat en de toebehoren zichtbaar beschadigd zijn en moet al het verpakkingsmateriaal worden verwijderd. Wij adviseren u het apparaat bij twijfel niet te gebruiken en contact op te nemen met de verkoper of met de betreffende klantenservice.

- 1 Elektrische onderdeken
- 1 Schakelaar
- 1 Gebruiksaanwijzing

1.1 Beschrijving van het apparaat

1. Netstekker
2. Netsnoer
3. Schakelaar
4. Verlichte temperatuurniveaus
5. Schuifknop voor AAN/UIT en temperatuurniveaus
6. Stekkeraansluiting

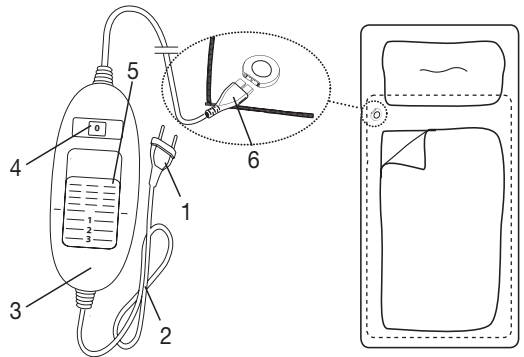

2. Belangrijke aanwijzingen Voor later gebruik bewaren

⚠ WAARSCHUWING

- Het niet opvolgen van de volgende aanwijzingen kan leiden tot persoonlijk letsel of materiële schade (elektrische schokken, brandwonden, brand). De volgende veiligheidsrichtlijnen en risicoaanduidingen dienen niet alleen ter bescherming van jouw gezondheid of de gezondheid van anderen, maar ook ter bescherming van het product. Neem daarom de genoemde veiligheidsrichtlijnen in acht en geef deze gebruiksaanwijzing mee als je het artikel aan een ander geeft.
- Deze elektrische onderdeken mag niet worden gebruikt door personen die ongevoelig zijn voor hitte of die bescherming nodig hebben, omdat zij niet op oververhitting kunnen reageren (zoals diabetici, personen met huidveranderingen door ziekte of littekens op de te behandelen plek en personen die pijnstillers hebben ingenomen of alcohol hebben genuttigd).
- Deze elektrische onderdeken mag niet worden gebruikt bij zeer jonge kinderen (0-3 jaar), omdat zij niet op oververhitting kunnen reageren.
- Kinderen die ouder dan 3 jaar en jonger dan 8 jaar zijn, mogen deze elektrische onderdeken onder toezicht gebruiken. De schakelaar moet daarbij altijd op de laagste temperatuurwaarde zijn ingesteld.
- Deze elektrische onderdeken kan worden gebruikt door kinderen van 8 jaar en ouder en door personen met een beperkt fysiek, zintuiglijk of mentaal vermogen of gebrek aan ervaring of kennis, wanneer zij de elektrische onderdeken onder toezicht gebruiken of zijn geïnstrueerd over het veilige gebruik ervan en zij de daaruit voortkomende gevaren begrijpen.
- Kinderen mogen niet met de elektrische onderdeken spelen.

- Het apparaat mag niet door kinderen worden gereinigd of onderhouden, tenzij dit onder toezicht gebeurt.
- Deze elektrische onderdeken is niet bedoeld voor gebruik in ziekenhuizen.
- Deze elektrische onderdeken is alleen bestemd voor thuis-/privégebruik, niet voor commercieel gebruik.
- Steek geen naalden in het apparaat!
- Gebruik het apparaat niet als het gevouwen of gekreukt is.
- Gebruik het apparaat niet als het nat is.
- Voor gebruik op een verstelbaar bed moet worden gecontroleerd of de elektrische onderdeken en de snoeren niet in bijvoorbeeld de scharnieren bekneld of gekreukt kunnen raken.
- Deze elektrische onderdeken mag alleen samen met de op het etiket aangegeven schakelaar worden gebruikt.
- Deze elektrische onderdeken mag alleen worden aangesloten op de netspanning die op het etiket wordt vermeld.
- De door deze elektrische onderdeken uitgezonden elektrische en magnetische velden kunnen onder bepaalde omstandigheden de werking van een pacemaker beïnvloeden. De stralingswaarden liggen echter ver onder de grenswaarden: elektrische veldsterkte: max. 5000 V/m, magnetische veldsterkte: max. 80 A/m, magnetische fluxdichtheid: max. 0,1 millitesla. Neem daarom voor gebruik van deze elektrische onderdeken contact op met je arts of met de fabrikant van je pacemaker.
- Trek niet aan de snoeren en verdraai en knik ze niet.
- Als het snoer en de schakelaar van de elektrische onderdeken verkeerd worden gelegd, kun je erin blijven hangen, erin verstrengeld raken, erover struikelen of erop gaan staan. De gebruiker moet ervoor zorgen dat te lange snoeren en snoeren in het algemeen veilig worden gelegd.
- Deze elektrische onderdeken dient regelmatig te worden gecontroleerd op tekenen van slijtage of beschadiging. Als er tekenen van slijtage of beschadiging aanwezig zijn, als de elektrische onderdeken op andere wijze dan bedoeld is gebruikt of als de deken niet meer opwarmt, moet de elektrische onderdeken voor gebruik worden gecontroleerd door de fabrikant.
- Je mag de elektrische onderdeken (incl. toebehoren) in geen geval openen of zelf repareren. Wanneer je dit toch doet, kan een storingsvrije werking niet langer worden gegarandeerd. Wanneer je deze instructie niet in acht neemt, vervalt de garantie.

- Als het netsnoer van deze elektrische onderdeken beschadigd raakt, moet het worden verwijderd. Als het netsnoer niet van de elektrische onderdeken kan worden losgekoppeld, moet de volledige elektrische onderdeken worden verwijderd.
- Als deze elektrische onderdeken is ingeschakeld, mag er
 - geen scherp voorwerp op worden gelegd,
 - geen warmtebron zoals een kruik of warmtekussen enz. op worden gelegd.
- De elektronische onderdelen in de schakelaar worden warm bij gebruik van de elektrische onderdeken. De schakelaar mag als hij is ingeschakeld beslist niet worden afgedekt of op de elektrische onderdeken liggen.
- Neem te allen tijde de aanwijzingen uit de volgende hoofdstukken in acht: Bediening, Reiniging en onderhoud, Opbergen.
- Mocht je nog vragen hebben over het gebruik van onze apparaten, dan kun je contact opnemen met onze klantenservice.

3. Voorgeschreven gebruik



LET OP

Deze elektrische onderdeken is uitsluitend bedoeld voor het verwarmen van bedden.

4. Bediening

4.1 Veiligheid



LET OP

- De elektrische onderdeken is voorzien van een VEILIGHEIDSSYSTEEM. Deze sensortechnologie voorkomt oververhitting van de elektrische onderdeken op het totale oppervlak door automatisch uitschakelen bij storing. Als het VEILIGHEIDSSYSTEEM de elektrische onderdeken heeft uitgeschakeld, worden de temperatuurniveaus bij ingeschakelde toestand niet meer verlicht.
- Let erop dat de elektrische onderdeken na een storing om veiligheidsredenen niet meer kan worden gebruikt en moet worden opgestuurd naar het opgegeven serviceadres.
- Verbind de defecte elektrische onderdeken in geen geval met een andere schakelaar van hetzelfde type. Dit zou eveneens zorgen voor een definitieve uitschakeling door het veiligheidssysteem in de schakelaar.

4.2 Ingebruikname

- Leg de elektrische onderdeken vlak uitgespreid op uw matras, beginnend aan het voeteneinde.
- Verbind eerst de schakelaar met het verwarmingselement door de stekker aan te sluiten.
- Steek daarna de stekker in het stopcontact.
- Maak uw bed vervolgens op de gebruikelijke wijze op, zodat de elektrische onderdeken zich tussen de matras en het onderlaken bevindt.

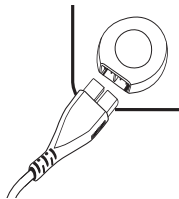

LET OP

Zorg dat de elektrische onderdeken volledig vlak is uitgespreid en tijdens het gebruik niet gevouwen of gekreukeld raakt.



AANWIJZING

Ligcomfort

Als u last hebt van de stekkeraansluiting bij uw schouder, kunt u de elektrische onderdeken 180° draaien, zodat de stekkeraansluiting zich bij het voeteneinde bevindt (zie afbeelding). Om ervoor te zorgen dat de schakelaar dan toch weer comfortabel binnen handbereik is, heeft Beurer een schakelaar met een langere verbindingskabel in het assortiment (art.nr. 108.584). Deze kunt u rechtstreeks bij de klantenservice van Beurer bestellen.

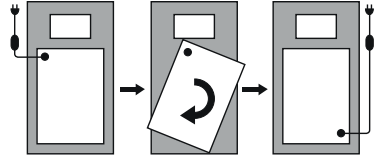

4.3 Inschakelen

Zet de schuifknop voor AAN/UIT en de temperatuurniveaus op stand 1, 2 of 3 om de elektrische onderdeken in te schakelen.

Bij ingeschakelde toestand zijn de temperatuurniveaus verlicht.

4.4 De temperatuur instellen

Stand 0: UIT

Stand 1: minimale verwarming

Stand 2: gemiddelde verwarming

Stand 3: maximale verwarming



AANWIJZING

- De elektrische onderdeken warmt het snelst op wanneer u eerst het hoogste temperatuurniveau inschakelt.
- Wij adviseren de elektrische onderdeken ongeveer 30 minuten voor het naar bed gaan in te schakelen en met een dekbed af te dekken om ontsnappen van de warmte te voorkomen.



WAARSCHUWING

Als de elektrische onderdeken meerdere uren wordt gebruikt, raden wij aan het laagste temperatuurniveau in te stellen om oververhitting van de gebruiker te voorkomen.

4.5 Uitschakelen

Zet de schuifknop voor AAN/UIT en de temperatuurniveaus op de stand UIT (0) om de elektrische onderdeken uit te schakelen. De temperatuurniveaus zijn dan niet meer verlicht.



AANWIJZING

Als de elektrische onderdeken enkele dagen niet wordt gebruikt, zet u de schuifknop voor AAN/UIT en de temperatuurniveaus op de stand UIT (0) en trekt u de stekker uit het stopcontact.

5. Reiniging en onderhoud



WAARSCHUWING

Trek voordat u het apparaat reinigt de stekker uit het stopcontact. Ontkoppel vervolgens de schakelaar van de elektrische onderdeken door de stekker los te halen. U loopt dan het risico van een elektrische schok.



LET OP

De schakelaar mag nooit in contact komen met water of andere vloeistoffen. Hij kan daardoorbeschadigd raken.

- Gebruik voor het reinigen van de schakelaar een droge, pluisvrije doek. Gebruik geen chemische reinigings- of schuurmiddelen.
- Kleine vlekken op de elektrische onderdeken kunnen met een vochtige doek of met wat vloeibaar fijnwasmiddel worden verwijderd.



LET OP

De elektrische onderdeken mag niet chemisch worden gereinigd en niet worden uitgewrongen, machinaal gedroogd, gemengeld of gestreken. Anders kan de elektrische onderdeken beschadigd raken.

- Deze elektrische onderdeken kan in de wasmachine worden gewassen.
- Stel de wasmachine in op een fijnwasprogramma bij 30 °C (wolwasprogramma). Gebruik een fijnwasmiddel en doseer dit volgens de aanwijzingen van de fabrikant.



LET OP

Vaak wassen kan de werking van de elektrische onderdeken beïnvloeden. De elektrische onderdeken mag daarom gedurende zijn totale levensduur maximaal 5 keer in een wasmachine worden gewassen.

- Trek direct na het wassen de nog vochtige elektrische onderdeken in het oorspronkelijke formaat in vorm en laat hem vlakliggend op een wasrek drogen.



LET OP

- Gebruik geen wasknijpers of andere klemmen om de elektrische deken aan het wasrek te bevestigen. Anders kan de elektrische onderdeken beschadigd raken.
- Sluit de schakelaar pas weer aan op de elektrische onderdeken als de stekerverbinding en de onderdeken helemaal droog zijn. Anders kan de elektrische onderdeken beschadigd raken.



WAARSCHUWING

Schakel de elektronische onderdeken in geen geval in om hem op die wijze te laten drogen! U loopt dan het risico van een elektrische schok.

6. Bewaren

Als u de elektrische onderdeken langere tijd niet gebruikt, adviseren wij u hem in de originele verpakking te bewaren. Trek hiervoor de stekker van de schakelaar uit de aansluiting van de elektrische onderdeken.



LET OP

- Leg tijdens het opbergen geen voorwerpen op de elektrische onderdeken om te voorkomen dat er een scherpe knik in ontstaat.
- Laat de elektrische onderdeken eerst afkoelen. Anders kan de elektrische onderdeken beschadigd raken.

7. Verwijdering

Met het oog op het milieu mag het apparaat aan het einde van zijn levensduur niet met het gewone huisvuil worden weggegooid. Het verwijderen kan via gespecialiseerde verzamelpunten in uw land gebeuren. Verwijder het apparaat conform de EU-richtlijn voor afgedankte elektrische en elektronische apparatuur – WEEE (Waste Electrical and Electronic Equipment). Voor meer informatie kunt u contact opnemen met de verantwoordelijke instanties voor afvalverwijdering in uw gemeente.



8. Wat te doen bij problemen?

Probleem	Oorzaak	Oplossing
De temperatuurniveaus zijn niet verlicht als: - de schakelaar goed met de elektrische onderdeken is verbonden. - de stekker met een werkend stopcontact is verbonden. - de schuifknop op stand 1, 2 of 3 staat.	Het veiligheidssysteem heeft de elektrische onderdeken onomkeerbaar uitgeschakeld.	Stuur de elektrische onderdeken en de schakelaar op voor reparatie.

9. Technische gegevens

Zie voor technische specificaties het etiket met het typeplaatje op de elektrische onderdeken.

10. Garantie / service

Beurer GmbH, Söflinger Straße 218, D-89077 Ulm (hierna "Beurer" genoemd) verleent onder de hierna genoemde voorwaarden en in de hierna beschreven omvang garantie voor dit product.

De hierna genoemde garantievoorwaarden laten de wettelijke garantieverplichtingen van de verkoper uit de koopovereenkomst met de koper onverlet.

De garantie geldt bovendien onverminderd de dwingende wettelijke aansprakelijkheidsbepalingen.

Beurer garandeert de probleemloze werking en de volledigheid van dit product.

De wereldwijde garantieperiode bedraagt 5 jaar vanaf het moment van aankoop van het nieuwe, ongebruikte product door de koper.

Deze garantie geldt alleen voor producten die de koper als consument heeft aangeschaft en die de koper uitsluitend voor persoonlijke doeleinden in het kader van thuisgebruik gebruikt.

Het Duitse recht is van toepassing.

Als dit product tijdens de garantieperiode onvolledig of wat betreft de werking gebrekkig overeenkomstig de volgende bepalingen blijkt te zijn, zal Beurer overeenkomstig deze garantievoorwaarden een gratis vervangende levering of reparatie verzorgen.

Als de koper een garantieclaim wil indienen, neemt hij eerst contact op met de lokale verkoper: zie de meegeleverde lijst "Service International" met serviceadressen.

De koper krijgt dan nadere informatie over de afwikkeling van de garantieclaim, bijvoorbeeld over waar hij het product naartoe moet sturen of welke documenten nodig zijn.

Er kan alleen aanspraak op garantie worden gemaakt als de koper

- een kopie van de factuur/aankoopbon en
- het originele product

aan Beurer of een geautoriseerde partner van Beurer kan overleggen.

Uitdrukkelijk uitgesloten van deze garantie zijn

- slijtage die veroorzaakt is door normaal gebruik of verbruik van het product;
- met dit product meegeleverde toebehoren die bij correct gebruik slijten of verbruikt worden (bijvoorbeeld batterijen, accu's, manchetten, afdichtingen, elektroden, lampen, opzetstukken en inhalator toebehoren);
- producten die oneigenlijk en/of anders dan vermeld in de bepalingen van de gebruiksaanwijzing gebruikt, gereinigd, opgeborgen of onderhouden zijn en producten die door de koper of door een niet door Beurer geautoriseerd servicecenter geopend, gerepareerd of omgebouwd zijn;
- schade die tijdens het transport tussen fabrikant en klant en/of tussen servicecenter en klant ontstaat;
- producten die als B-stockartikelen of als gebruikte artikelen gekocht zijn;
- gevolgschade die op een gebrek van dit product berust (voor dit geval kunnen echter aanspraken uit productaansprakelijkheid of uit andere dwingende wettelijke aansprakelijkheidsbepalingen bestaan).

Reparaties of een complete vervanging verlenen in geen geval de garantieperiode.

PORTUGUES

Estimado(a) cliente:

Agradecemos a preferência que deu à nossa marca ao optar por um produto da nossa gama. A nossa marca é sinónimo de produtos de alta qualidade e submetidos a controlos rigorosos das áreas calor, peso, pressão arterial, temperatura corporal, pulsação, terapia suave, massagem, beleza, ventilação e bebé.











Com os melhores cumprimentos,
A sua equipa da Beurer

Conteúdo

1. Volume de fornecimento	11	4.4 Regular a temperatura	15
1.1 Descrição do aparelho	11	4.5 Desligar	15
2. Indicações importantes		5. Limpeza e conservação	15
Convém guardar para consulta posterior	12	6. Armazenamento	16
3. Utilização prevista	14	7. Eliminação	17
4. Utilização	14	8. O que fazer em caso de problemas?	17
4.1 Segurança	14	9. Dados técnicos	17
4.2 Colocação em funcionamento	14	10. Garantia e serviço de assistência	17
4.3 Ligar	15		

Legenda

No aparelho, nas instruções de uso, na embalagem e na chapa de características do aparelho são usados os seguintes símbolos:

	Ler as instruções!		Temperatura máxima de lavagem 30 °C processo muito suave
	Não espetar agulhas no colchão térmico!		Não usar lixívia
			Não secar na máquina de secar roupa (tumbler)
	Não usar dobrado ou encolhido!		Não passar a ferro
	Não adequado para crianças com menos de três anos de idade.		Não limpar a seco
	Eliminar a embalagem de forma ecológica		Fabricante

	<p>Este produto cumpre os requisitos das normas europeias e nacionais aplicáveis.</p>		<p>Os produtos cumprem comprovadamente os requisitos das regulamentações técnicas dos países membros da UEE.</p>
	<p>Aparelho da classe de proteção 2</p>		<p>Eliminação de acordo com a diretiva da CE directiva-WEEE (Waste Electrical and Electronic Equipment), relativa a resíduos de equipamentos elétricos e eletrónicos.</p>
	<p>A marcação KEMA-KEUR documenta a segurança e a conformidade com as normas de um produto eletrotécnico.</p>		
	<p>Os têxteis usados neste aparelho cumprem as altas exigências de ecologia humana, definidas pelo padrão Oeko-Tex 100, conforme comprovado pelo Instituto de Investigação de Hohenstein.</p>		
	<p>ADVERTÊNCIA; Alerta para situações que implicam riscos de ferimento ou riscos para a sua saúde.</p>		
	<p>ATENÇÃO; Aviso de segurança que informa sobre possíveis danos no aparelho e/ou nos acessórios.</p>		
	<p>NOTA; Indicação de informações importantes.</p>		

1. Volume de fornecimento

Verifique se a cartongagem da embalagem do conjunto está intacta e se contém todos os itens previstos. Antes de os usar, assegure-se de que o dispositivo e os acessórios não apresentam quaisquer danos visíveis e de que todas as partes da embalagem foram removidas. Em caso de dúvida, não o utilize e dirija-se ao seu revendedor ou ao serviço de assistência técnica indicado.

- 1 Sobrecolchão aquecido
- 1 Interruptor
- 1 Exemplar das instruções de utilização

1.1 Descrição do aparelho

- 1. Ficha de ligação à rede
- 2. Cabo de alimentação
- 3. Interruptor
- 4. Níveis de temperatura iluminados
- 5. Regulador para LIGAR/DESLIGAR e níveis de temperatura
- 6. Ficha de acoplamento

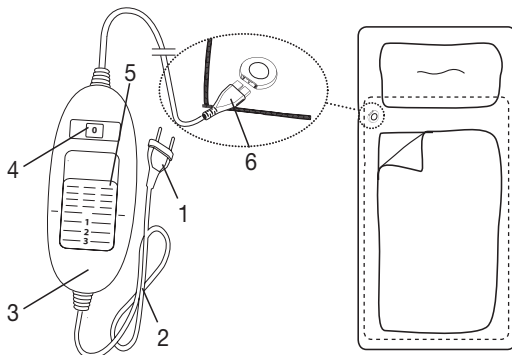

2. Indicações importantes

Convém guardar para consulta posterior



ADVERTÊNCIA

- A inobservância das indicações seguintes pode ter como resultado danos pessoais ou materiais (choque elétrico, queimaduras na pele, incêndio). As indicações seguintes em matéria de segurança e perigos não só se destinam a proteger a sua saúde e a saúde de terceiros, como também a preservar o produto. Por isso, respeite estas indicações de segurança e entregue-as também à respetiva pessoa se algum dia vender ou oferecer o artigo.
- Este sobrecolchão aquecido não pode ser utilizado por pessoas com insensibilidade ao calor, nem por outras pessoas que necessitem de cuidados especiais, pois estas não conseguem reagir a um eventual sobreaquecimento do aparelho (p. ex., diabéticos, pessoas com alterações cutâneas patológicas ou áreas cutâneas cicatrizadas na zona-alvo da aplicação, após a toma de medicamentos analgésicos ou álcool).
- Este sobrecolchão aquecido não pode ser utilizado por crianças muito pequenas (0 a 3 anos), pois elas não conseguem reagir a um eventual sobreaquecimento do aparelho.
- O sobrecolchão aquecido pode ser utilizado por crianças, desde que tenham entre 3 e 8 anos de idade e sejam supervisionadas; o interruptor terá de estar sempre regulado no valor de temperatura mínima.
- Este sobrecolchão aquecido pode ser utilizado por crianças a partir dos 8 anos de idade e por pessoas limitadas nas suas faculdades psíquicas, sensoriais ou mentais ou por pessoas com falta de experiência e conhecimentos, desde que o façam sob a supervisão de uma pessoa responsável pela sua segurança ou se tiverem sido instruídas na utilização segura do sobrecolchão aquecido e compreendido os perigos associados.
- As crianças não podem brincar com o sobrecolchão aquecido.
- Os trabalhos de limpeza e manutenção que sejam da responsabilidade do utilizador não podem ser realizados por crianças que não se encontrem sob vigilância.
- Este sobrecolchão aquecido não se destina ao uso em hospitais.
- Este sobrecolchão aquecido só se destina a ser utilizado em ambientes domésticos/de foro privado e não em ambientes industriais/comerciais.
- Não espetar agulhas

- Não utilizar em estado dobrado ou comprimido
- Não utilizar molhado
- Antes de utilizar o produto numa cama regulável, assegure-se de que o sobrecolchão aquecido e os cabos nunca fiquem entalados, por exemplo, nas dobradiças, nem sejam puxados.
- Este sobrecolchão aquecido só pode ser utilizado com o interruptor especificado na etiqueta.
- Este sobrecolchão aquecido só pode ser ligado a uma tomada de rede elétrica compatível com a tensão de rede especificada na etiqueta.
- Os campos elétricos e magnéticos gerados por este sobrecolchão aquecido podem, em determinadas circunstâncias, afetar o funcionamento do seu pacemaker. No entanto, ficam muito abaixo dos valores-limite: intensidade do campo elétrico: máx. 5000 V/m, intensidade do campo magnético: máx. 80 A/m, densidade do fluxo magnético: máx. 0,1 millitesla. Por isso, consulte o seu médico e o fabricante do seu pacemaker antes de utilizar este sobrecolchão aquecido.
- Não puxar, torcer nem dobrar excessivamente os cabos.
- Se forem dispostos incorretamente, o cabo e o interruptor do sobrecolchão aquecido podem representar risco de captura, estrangulamento, tropeço ou pisamento. O utilizador deve assegurar-se de que os cabos com partes em excesso ou cabos em geral sejam dispostos de forma segura.
- Este sobrecolchão aquecido tem de ser controlado com frequência para se verificar se apresenta qualquer indício de desgaste ou daniificação. Caso detete indícios nesse sentido, ou se o sobrecolchão aquecido tiver sido utilizado incorretamente, ou se deixar de aquecer, peça ao fabricante para verificá-lo antes de o voltar a ligar.
- Não é permitido abrir nem reparar o sobrecolchão aquecido (incl. acessórios), caso contrário deixa de estar assegurado o funcionamento correto. Se desrespeitar esta indicação, a garantia perderá a sua validade.
- Se o cabo de alimentação deste sobrecolchão aquecido se danificar, o mesmo terá de ser eliminado. Se não for possível retirá-lo, o sobrecolchão aquecido terá de ser eliminado.
- Enquanto este sobrecolchão aquecido estiver ligado, não
 - colocar objetos afiados/pontiagudos sobre o mesmo,
 - colocar qualquer fonte de calor, tal como um saco de água quente, uma almofada térmica, ou outro objeto parecido, sobre o mesmo.

- Os componentes eletrônicos dentro do interruptor aquecem quando o sobrecolchão aquecido está a ser utilizado. Por isso, o interruptor nunca pode ser coberto nem tapado, nem tampouco deve estar sobre o sobrecolchão aquecido enquanto este estiver em funcionamento.
- Observe também as indicações fornecidas nos capítulos seguintes: Utilização, Limpeza e tratamento, Conservação.
- Se ainda tiver qualquer dúvida em relação à utilização dos nossos produtos, dirija-se ao nosso serviço de apoio ao cliente.

3. Utilização prevista



ATENÇÃO

O sobrecolchão aquecido destina-se unicamente a aquecer uma cama.

4. Utilização

4.1 Segurança



ATENÇÃO

- O sobrecolchão aquecido está equipado com um SISTEMA DE SEGURANÇA. Esta tecnologia de sensores impede o sobreaquecimento do sobrecolchão aquecido em toda a sua superfície, desligando-o no caso de ocorrer qualquer falha. Depois de o SISTEMA DE SEGURANÇA ter desligado o sobrecolchão aquecido, os níveis de temperatura deixam de ser iluminados com o dispositivo ligado.
- Note que, se ocorrer uma falha, por motivos de segurança, o sobrecolchão aquecido não poderá ser utilizado de novo, devendo ser enviado para o endereço da assistência técnica indicado.
- Nunca ligue o sobrecolchão aquecido danificado com outro interruptor do mesmo tipo. Isso também resultaria no desligamento final pelo sistema de segurança dentro do interruptor.

4.2 Colocação em funcionamento

- Começando pelo lado dos pés da cama, estenda o sobrecolchão aquecido no colchão.
- Primeiro, ligue o interruptor ao elemento de aquecimento, juntando as duas metades da ficha de acoplamento.
- Depois, ligue a ficha da fonte de alimentação à tomada elétrica.
- Depois, ponha o lençol por cima, como habitualmente, de maneira a que, depois de fazer a cama, o sobrecolchão aquecido se encontre entre o colchão e o lençol.

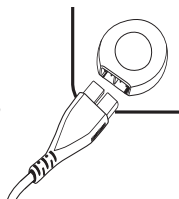

ATENÇÃO

Assegure-se de que o sobrecolchão aquecido fica totalmente plano e que, ao ser usado, fica excluída a eventualidade de ser comprimido ou de se enrugar.



NOTA

Conforto deitado

Se a ficha de acoplamento incomodar na zona dos ombros, também poderá virar o sobrecolchão aquecido 180°, para que a ficha de acoplamento fique do lado do fundo da cama (ver figura). Para que o interruptor volte a ficar ao alcance confortável da mão, a Beurer também pode fornecer um interruptor com um cabo de ligação mais comprido (ref.ª 108.584). Este cabo pode ser encomendado diretamente junto do serviço de apoio ao cliente da Beurer.

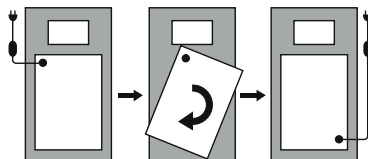

4.3 Ligar

Para ligar o sobrecolchão aquecido, coloque o regulador de LIGAR/DESLIGAR e dos níveis de temperatura no nível 1, 2 ou 3.

Em estado ligado, os níveis de temperatura estão iluminados.

4.4 Regular a temperatura

Nível 0: DESLIGADO

Nível 1: calor mínimo

Nível 2: calor médio

Nível 3: calor máximo



NOTA

- Conseguir-se-á um aquecimento mais rápido do sobrecolchão aquecido começando por selecionar o nível de temperatura mais elevado.
- Recomendamos vivamente que ligue o sobrecolchão aquecido aprox. 30 minutos antes de se ir deitar e que o cubra com o edredão para evitar a perda de calor.



ADVERTÊNCIA

Se o sobrecolchão aquecido for usado durante várias horas seguidas, recomendamos que selecione o nível de temperatura mais baixo no interruptor, para evitar que o utilizador seja exposto a calor excessivo.

4.5 Desligar

Para desligar o sobrecolchão aquecido, coloque o interruptor de LIGAR/DESLIGAR e dos níveis de temperatura na posição DESLIGAR (0). Os níveis de temperatura deixam de estar iluminados.



NOTA

Se não pretender usar o sobrecolchão aquecido por alguns dias, coloque o regulador de LIGAR/DESLIGAR e dos níveis de temperatura na posição DESLIGAR (0) e tire a ficha da tomada de corrente.

5. Limpeza e conservação



ADVERTÊNCIA

Antes de limpar o aparelho, tire sempre a ficha de ligação à rede da tomada. A seguir, separe a ficha de acoplamento, ou seja, separe o interruptor do sobrecolchão aquecido. Senão, correrá o risco de sofrer uma eletrocussão.

ATENÇÃO

O interruptor nunca deve entrar em contacto com água ou outros líquidos, senão, poderá ser danificado.

- Gebruik voor het reinigen van de schakelaar een droge, pluisvrije doek. Não use nenhum produto de limpeza químico nem abrasivo.
- Manchas pequenas no sobrecolchão aquecido poderão ser removidas com um pano húmido e, se necessário, com um pouco de detergente líquido para roupa delicada.

ATENÇÃO

Lembre-se de que o sobrecolchão aquecido não pode ser submetido a qualquer tipo de limpeza química, nem pode ser torcido, secado na máquina, calandrado nem engomado. Senão, o sobrecolchão aquecido poderá ser danificado.

- Este sobrecolchão aquecido pode ser lavado na máquina.
- Escolha um programa de lavagem extremamente suave a 30 °C na sua máquina de lavar (programa de lavagem de lãs). Use um detergente apropriado para roupa delicada e respeite as indicações do fabricante relativas à dosagem.

ATENÇÃO

Lembre-se de que cada lavagem representa um grande desgaste para o sobrecolchão aquecido. Por isso, ao longo de toda a sua vida útil, o sobrecolchão aquecido não deverá ser lavado na máquina mais de cinco vezes.

- Assim que o tirar da máquina, estique o sobrecolchão aquecido, ainda húmido, até readquirir a forma e as dimensões originais e depois ponha-o assim em cima do estendal de roupa e deixe-o secar.

ATENÇÃO

- Não use molas para a roupa nem outro objetos parecidos para fixar o sobrecolchão aquecido no estendal da roupa. Senão, o sobrecolchão aquecido poderá ser danificado.
- Só volte a ligar o interruptor ao sobrecolchão aquecido depois de a ficha de acoplamento e o sobrecolchão aquecido estarem totalmente secos. Senão, o sobrecolchão aquecido poderá ser danificado.

ADVERTÊNCIA

Nunca ligue o sobrecolchão aquecido para o secar mais depressa! Senão, correrá o risco de sofrer uma eletrocussão.

6. Armazenamento

Se não pretender usar o sobrecolchão aquecido durante algum tempo, recomendamos que o guarde na embalagem original. Para tal, separe a ficha de acoplamento, ou seja, separe o interruptor do sobrecolchão aquecido.

ATENÇÃO

- Quando guardar o sobrecolchão aquecido, assegure-se de que não ficam quaisquer objetos em cima dele, para evitar que seja vincado excessivamente pelo peso.
- Primeiro, deixe o sobrecolchão aquecido arrefecer. Senão, o sobrecolchão aquecido poderá ser danificado.

7. Eliminação

Por motivos ecológicos, quando estiver inutilizado, o dispositivo não pode ser eliminado juntamente com o lixo doméstico. A eliminação deverá ser feita através dos respetivos pontos de recolha existentes no seu país de residência. Elimine o aparelho de acordo com a diretiva REEE relativa a resíduos de equipamentos elétricos e eletrónicos. Se tiver qualquer dúvida a este respeito, informe-se junto do serviço municipal responsável pelo tratamento de resíduos.



8. O que fazer em caso de problemas?

Problema	Causa	Solução
Os níveis de temperatura não são iluminados enquanto - o interruptor estiver integralmente ligado ao sobrecolchão aquecido. - a ficha de alimentação estiver ligada a uma tomada funcional. - o interruptor estiver no nível 1, 2 ou 3.	O sistema de segurança desligou o sobrecolchão aquecido de forma irreversível.	Envie o sobrecolchão aquecido e o interruptor ao serviço de assistência técnica.

9. Dados técnicos

Dados técnicos, ver etiqueta com as características técnicas no sobrecolchão aquecido.

10. Garantia e serviço de assistência

A Beurer GmbH, com sede em Söflinger Straße 218, D-89077, Ulm, Alemanha (doravante designada "Beurer"), oferece garantia para este produto sob as seguintes condições e com o âmbito descrito abaixo.

Os seguintes termos de garantia não afetam as obrigações legais de garantia do vendedor decorrentes do contrato de compra e venda celebrado com o comprador.

Acresce que a garantia é válida sem prejuízo das disposições de responsabilidade legais obrigatórias.

A Beurer garante o funcionamento sem defeitos e a integridade deste produto.

O prazo de garantia no mundo inteiro é de 5 anos a partir da data da compra do produto novo, ainda não utilizado, pelo comprador.

Esta garantia aplica-se apenas aos produtos que o comprador tenha adquirido na qualidade de consumidor e que tenham sido usados exclusivamente para fins pessoais no âmbito do uso doméstico. A legislação aplicável é a alemã.

Se, durante o período de garantia, se verificar que o produto está incompleto ou que apresenta defeitos de funcionamento nos termos das seguintes disposições, a Beurer procederá a uma substituição ou reparação gratuita de acordo com estes termos da garantia.

Se o comprador quiser reivindicar quaisquer direitos à garantia, ele deverá primeiro dirigir-se ao revendedor local: ver lista anexa "Service International" com endereços de serviços de assistência.

A seguir, o comprador receberá mais informações sobre o procedimento de reivindicação de direitos à garantia, por exemplo, para onde pode enviar o produto e quais são os documentos necessários.

Uma reclamação ao abrigo da garantia só será considerada se o comprador apresentar

- uma cópia da fatura / um recibo da compra e
 - o produto original
- à Beurer ou a um parceiro autorizado da Beurer.

Estão especificamente excluídos desta garantia:

- Desgaste resultante do uso ou consumo normal do produto;
- Acessórios fornecidos juntamente com o produto e que, em condições de utilização normais, sejam sujeitos a desgaste ou consumo (por exemplo, pilhas, baterias descarregáveis, braçadeiras/perneiras, juntas, eletrodos, lâmpadas, bicos e acessórios de inalador);
- Produtos que tenham sido utilizados, limpos, armazenados ou mantidos incorretamente e/ou de forma contrária às disposições contidas nas instruções para o utilizador, bem como produtos que tenham sido abertos, reparados ou transformados pelo comprador ou por um centro de assistência não autorizado pela Beurer;
- Danos causados durante o transporte entre o fabricante e o cliente ou entre o centro de assistência e o cliente;
- Produtos que tenham sido adquiridos como itens com pequenos defeitos ou como itens em segunda mão;
- Danos consequentes decorrentes de um defeito deste produto (no entanto, neste caso poderão existir reclamações ao abrigo da responsabilidade pelo produto ou de outras disposições de responsabilidade legais obrigatórias).

As reparações ou uma substituição completa não resultarão, de forma alguma, numa extensão do prazo de garantia.

Αγαπητοί πελάτες,

σας ευχαριστούμε που επιλέξατε ένα προϊόν της σειράς προϊόντων μας. Το όνομά μας ταυτίζεται με προϊόντα υψηλών προδιαγραφών, τα οποία υπόκεινται σε λεπτομερείς ελέγχους ποιότητας, στους τομείς θερμότητας, βάρους, αρτηριακής πίεσης, θερμοκρασίας σώματος, σφυγμού, ήπιας θεραπείας, μασάζ, ομορφιάς, ποιότητας αέρα και βρεφικών ειδών.

Φιλικά

Η ομάδα της Beurer









Περιεχόμενα

1. Παραδοτέα	20	4.4 Ρύθμιση θερμοκρασίας	24
1.1 Περιγραφή της συσκευής	20	4.5 Απενεργοποίηση.....	24
2. Σημαντικές οδηγίες		5. Καθαρισμός και περιποίηση	24
Φυλάξτε τις για μελλοντική χρήση	21	6. Αποθήκευση	25
3. Χρήση σύμφωνα με τις προδιαγραφές.....	23	7. Απόρριψη	26
4. Χειρισμός.....	23	8. Τι κάνω σε περίπτωση που εμφανιστούν προβλήματα;	26
4.1 Ασφάλεια	23	9. Τεχνικά χαρακτηριστικά	26
4.2 Θέση σε λειτουργία.....	23	10. Εγγυηση / σερβις	26
4.3 Ενεργοποίηση	24		

Εξήγηση συμβόλων

Στη συσκευή, στις οδηγίες χρήσης, στη συσκευασία και στην πινακίδα τύπου της συσκευής χρησιμοποιούνται τα ακόλουθα σύμβολα:

	Διαβάστε τις οδηγίες!		Μέγιστη θερμοκρασία πλύσης 30 °C για πολύ ευαίσθητα
	Μην καρφώνετε βελόνες!		Μην χρησιμοποιείτε λευκαντικό
			Δεν πρέπει να στεγνώνεται σε στεγνωτήριο (τυμπάνου)
	Δεν το χρησιμοποιείτε διπλωμένο ή σουφρωμένο!		Μην σιδερώνετε
	Ακατάλληλο για παιδιά κάτω των 3 ετών.		Μην χρησιμοποιείτε χημικά καθαριστικά
	Απορρίπτετε τη συσκευασία με οικολογικό τρόπο, σύμφωνα με το περιβάλλον		Κατασκευαστής

	<p>Αυτό το προϊόν πληροί τις απαιτήσεις των ισχυουσών ευρωπαϊκών και εθνικών οδηγιών.</p>		<p>Τα προϊόντα ανταποκρίνονται αποδεδειγμένα στις απαιτήσεις του συνόλου των τεχνικών κανόνων της Ευρασιατικής Οικονομικής Ένωσης.</p>
	<p>Συσκευή κατηγορίας προστασίας 2</p>		<p>Απορρίψτε τη συσκευή σύμφωνα με την οδηγία της ΕΚ σχετικά με τα απόβλητα ειδών ηλεκτρικού και ηλεκτρονικού εξοπλισμού WEEE (Waste Electrical and Electronic Equipment)</p>
	<p>Το σήμα KEMA-KEUR τεκμηριώνει την ασφάλεια και την συμβατότητα με τα πρότυπα ενός ηλεκτροτεχνικού προϊόντος.</p>		
	<p>Τα χρησιμοποιημένα υφάσματα στη συσκευή αυτή πληρούν τις υψηλές οικολογικές απαιτήσεις του Oeko-Tex Standard 100, όπως αποδεικνύεται από το ερευνητικό ινστιτούτο Hohenstein.</p>		
	<p>ΠΡΟΕΙΔΟΠΟΙΗΣΗ; Υπόδειξη προειδοποίησης για κινδύνους τραυματισμού ή κινδύνους για την υγεία σας.</p>		
	<p>ΠΡΟΣΟΧΗ; Υπόδειξη ασφαλείας για πιθανές ζημιές στη συσκευή/στα πρόσθετα εξαρτήματα.</p>		
	<p>ΥΠΟΔΕΙΞΗ; Υπόδειξη για σημαντικές πληροφορίες.</p>		

1. Παραδοτέα

Ελέγξτε τον παραδοτέο εξοπλισμό για να βεβαιωθείτε ότι η εξωτερική χαρτονένια συσκευασία είναι ακέραιη και το περιεχόμενο πλήρες. Πριν από τη χρήση πρέπει να βεβαιώνετε ότι η συσκευή και τα παρελκόμενα δεν παρουσιάζουν εμφανείς φθορές και έχουν αφαιρεθεί όλα τα υλικά συσκευασίας. Σε περίπτωση αμφιβολιών, μην τη χρησιμοποιήσετε και απευθυνθείτε στον έμπορό σας ή στην αναφερόμενη διεύθυνση εξυπηρέτησης πελατών.

- 1 Θερμαινόμενο υπόστρωμα
- 1 Διακόπτης
- 1 Οδηγίες χρήσης

1.1 Περιγραφή της συσκευής

1. Βύσμα
2. Καλώδιο τροφοδοσίας
3. Διακόπτης
4. Φωτιζόμενες βαθμίδες θερμοκρασίας
5. Συρόμενος διακόπτης ON/OFF και βαθμίδων θερμοκρασίας
6. Κουμπιώτός σύνδεσμος

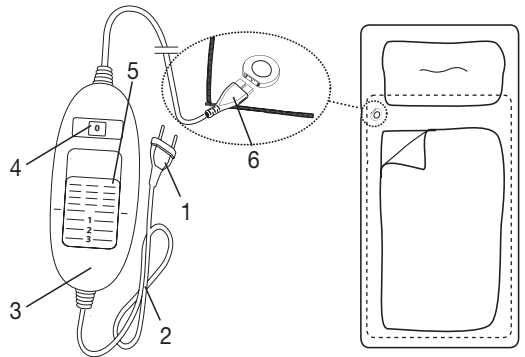

2. Σημαντικές οδηγίες Φυλάξτε τις για μελλοντική χρήση



ΠΡΟΕΙΔΟΠΟΙΗΣΗ

- Η μη τήρηση των ακόλουθων υποδείξεων μπορεί να προκαλέσει τραυματισμούς ή υλικές ζημιές (ηλεκτροπληξία, εγκαύματα στο δέρμα, πυρκαγιά). Οι ακόλουθες υποδείξεις ασφαλείας και κινδύνου δεν χρησιμεύουν μόνο για την προστασία της υγείας σας ή της υγείας τρίτων, αλλά και για την προστασία του προϊόντος. Γι' αυτό τηρείτε αυτές τις υποδείξεις ασφαλείας και μεταβιβάστε αυτές τις οδηγίες σε περίπτωση παράδοσης του εμπορεύματος σε τρίτους.
- Αυτό το θερμαινόμενο υπόστρωμα δεν επιτρέπεται να χρησιμοποιείται από άτομα που δεν αισθάνονται τη θερμότητα ή άλλα άτομα που χρειάζονται προστασία, διότι αυτά δεν μπορούν να αντιδράσουν σε περίπτωση υπερθέρμανσης (π.χ. διαβητικοί, άτομα με αλλοιώσεις του δέρματος λόγω ασθένειας ή περιοχές δέρματος με ουλές στην περιοχή χρήσης, μετά τη λήψη αναλγητικών φαρμάκων ή οιοπνεύματος).
- Αυτό το θερμαινόμενο υπόστρωμα δεν επιτρέπεται να χρησιμοποιείται σε βρέφη (0-3 ετών), διότι αυτά δεν μπορούν να αντιδράσουν σε περίπτωση υπερθέρμανσης.
- Αυτό το θερμαινόμενο υπόστρωμα μπορεί να χρησιμοποιείται από παιδιά ηλικίας άνω των 3 ετών και κάτω των 8 ετών υπό την άμεση επίβλεψη ενηλίκων, εφόσον ο διακόπτης έχει ρυθμιστεί στην ελάχιστη τιμή θερμοκρασίας.
- Αυτό το θερμαινόμενο υπόστρωμα μπορεί να χρησιμοποιείται από παιδιά ηλικίας 8 και άνω, καθώς και από άτομα με μειωμένες σωματικές, αισθητήριες ή πνευματικές ικανότητες ή έλλειψη πείρας και γνώσεων, όταν επιβλέπονται ή έχουν εκπαιδευτεί σε σχέση με την ασφαλή χρήση του θερμαινόμενου υποστρώματος και κατανοούν τους κινδύνους που απορρέουν από αυτό.

- Μην αφήνετε τα παιδιά να παίζουν με το θερμαινόμενο υπόστρωμα.
- Ο καθαρισμός και η συντήρηση από τον χρήστη δεν επιτρέπεται να εκτελούνται από παιδιά, αν δεν επιβλέπει τη διαδικασία κάποιος ενήλικας.
- Αυτό το θερμαινόμενο υπόστρωμα δεν προορίζεται για χρήση σε νοσοκομεία.
- Αυτό το θερμαινόμενο υπόστρωμα προορίζεται για χρήση μόνο στον οικιακό/ιδιωτικό τομέα, όχι στον επαγγελματικό.
- Μην εισάγετε βελόνες
- Μην το χρησιμοποιείτε διπλωμένο ή συμπιεσμένο
- Μην το χρησιμοποιείτε βρεγμένο
- Πριν από τη χρήση σε ρυθμιζόμενο κρεβάτι, πρέπει να ελέγχεται ότι το θερμαινόμενο υπόστρωμα και τα καλώδια δεν έχουν σφηνώσει ή συμπιεστεί, για παράδειγμα σε μεντεσέδες.
- Αυτό το θερμαινόμενο υπόστρωμα επιτρέπεται να λειτουργεί μόνο σε συνδυασμό με το διακόπτη που αναγράφεται στην ετικέτα.
- Αυτό το θερμαινόμενο υπόστρωμα επιτρέπεται να συνδέεται μόνο με την τάση δικτύου που αναγράφεται στην πινακίδα τύπου.
- Τα ηλεκτρικά και μαγνητικά πεδία που εξέρχονται από αυτό το θερμαινόμενο υπόστρωμα μπορούν υπό ορισμένες συνθήκες να διαταράξουν τη λειτουργία του βηματοδότη σας. Ωστόσο βρίσκονται πολύ χαμηλότερα από τις οριακές τιμές: ένταση ηλεκτρικού πεδίου: μέγ. 5000 V/m, ένταση μαγνητικού πεδίου: μέγ. 80 A/m, μαγνητική επαγωγή: μέγ. 0,1 Milli-Tesla. Γι' αυτό, συμβουλευτείτε τον γιατρό σας και τον κατασκευαστή του βηματοδότη σας πριν χρησιμοποιήσετε αυτό το θερμαινόμενο υπόστρωμα.
- Μην τραβάτε, περιστρέφετε ή λυγίζετε απότομα τα καλώδια.
- Το καλώδιο και ο διακόπτης του θερμαινόμενου υποστρώματος μπορούν, σε περίπτωση μη ενδεδειγμένης χρήσης, να καταστούν επικίνδυνα και να προκαλέσουν μάγκωμα, πνιγμό, σκόνταμα ή παραπάτημα. Ο χρήστης πρέπει να διασφαλίσει ότι τα περισσευούμενα καλώδια και καλώδια γενικότερα, τοποθετούνται σωστά.
- Αυτό το θερμαινόμενο υπόστρωμα πρέπει να ελέγχεται συχνά για να διαπιστωθεί μήπως παρουσιάζει σημάδια φθοράς ή βλάβης. Σε περίπτωση που, υπάρχουν τέτοιες ενδείξεις, το θερμαινόμενο υπόστρωμα χρησιμοποιήθηκε κατά μη ενδεδειγμένο τρόπο ή δεν θερμαίνεται πλέον, πριν από την επόμενη ενεργοποίηση πρέπει πρώτα να ελεγχθεί από τον κατασκευαστή.
- Σε καμία περίπτωση δεν επιτρέπεται να ανοίξετε ή να επισκευάσετε εσείς οι ίδιοι το θερμαινόμενο υπόστρωμα (συμπεριλ. των παρελκομένων), διότι τότε δεν εξασφαλίζεται πλέον η απρόσκοπτη λειτουργία. Σε περίπτωση μη τήρησης, παύει να ισχύει η εγγύηση.

- Αν το καλώδιο σύνδεσης με το δίκτυο αυτού του θερμαινόμενου υποστρώματος πάθει κάποια ζημιά, πρέπει να απορρίπτεται. Αν το καλώδιο δεν αποσυνδέεται πρέπει να απορρίπτεται όλο το θερμαινόμενο υπόστρωμα.
- Όταν αυτό το θερμαινόμενο υπόστρωμα είναι ενεργοποιημένο, δεν επιτρέπεται να τοποθετούνται επάνω του
 - αιχμηρά αντικείμενα,
 - άλλη πηγή θερμότητας, όπως θερμοφόρα ζεστού νερού, ηλεκτρική θερμοφόρα ή παρόμοια .
- Τα ηλεκτρονικά εξαρτήματα του διακόπτη θερμαίνονται κατά τη χρήση του θερμαινόμενου υποστρώματος. Γι' αυτόν τον λόγο ο διακόπτης δεν πρέπει να καλύπτεται ή να βρίσκεται επάνω στο θερμαινόμενο υπόστρωμα όταν αυτό λειτουργεί.
- Προσέξτε απαραίτητως τις υποδείξεις στα ακόλουθα κεφάλαια: Χειρισμός, καθαρισμός και φροντίδα, φύλαξη.
- Εάν έχετε περαιτέρω απορίες σχετικά με τη χρήση των συσκευών μας, μπορείτε να απευθυνθείτε στην υπηρεσία εξυπηρέτησης πελατών μας.

3. Χρήση σύμφωνα με τις προδιαγραφές



ΠΡΟΣΟΧΗ

Αυτό το θερμαινόμενο υπόστρωμα προορίζεται μόνο για τη θέρμανση κρεβατιών.

4. Χειρισμός

4.1 Ασφάλεια



ΠΡΟΣΟΧΗ

- Αυτό το θερμαινόμενο υπόστρωμα είναι εξοπλισμένο με ΣΥΣΤΗΜΑ ΑΣΦΑΛΕΙΑΣ. Αυτή η τεχνολογία αισθητήρων εμποδίζει την υπερθέρμανση του θερμαινόμενου υποστρώματος σε ολόκληρη την επιφάνειά του μέσω αυτόματης απενεργοποίησης σε περίπτωση βλάβης. Αν το ΣΥΣΤΗΜΑ ΑΣΦΑΛΕΙΑΣ έχει απενεργοποιηθεί το θερμαινόμενο υπόστρωμα, οι βαθμίδες θερμοκρασίας στην ενεργοποιημένη κατάσταση δεν φωτίζονται πλέον.
- Παρακαλούμε προσέξτε ότι το θερμαινόμενο υπόστρωμα ύστερα από περίπτωση βλάβης για λόγους ασφαλείας δεν μπορεί πλέον να λειτουργήσει και πρέπει να αποσταλεί στη διεύθυνση σέρβις που αναφέρεται.
- Ποτέ μην συνδέετε ένα θερμαινόμενο υπόστρωμα με βλάβη σε ένα άλλο διακόπτη ίδιου τύπου. Αυτό θα προκαλούσε επίσης μία οριστική απενεργοποίηση του διακόπτη μέσω του συστήματος ασφαλείας.

4.2 Θέση σε λειτουργία

- Απλώστε επίπεδα το θερμαινόμενο υπόστρωμα πάνω στο στρώμα σας, ξεκινώντας από την περιοχή των ποδιών.
- Συνδέστε πρώτα το διακόπτη με το θερμαντικό σώμα συναρμολογώντας τον κουμπωτό σύνδεσμο (βλ. εικόνα).
- Μετά βάλτε το βύσμα στην πρίζα.
- Στη συνέχεια, στρώστε το σεντόνι σας ως συνήθως, έτσι ώστε το θερμαινόμενο υπόστρωμα να βρίσκεται ανάμεσα στο στρώμα σας και το σεντόνι.

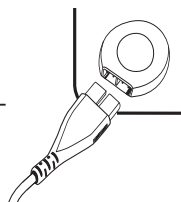



ΠΡΟΣΟΧΗ

Προσέχετε ώστε το θερμαινόμενο υπόστρωμα να είναι πάντα απλωμένο επίπεδα και να μην συμπιέζεται ή σχηματίζει πτυχές κατά τη χρήση.



ΥΠΟΔΕΙΞΗ

Άνεση στο ξάπλωμα

Εάν η σύνδεση στο ύψος της πλάτης σας ενοχλεί, μπορείτε να γυρίσετε το θερμαινόμενο υπόστρωμα κατά 180°, έτσι ώστε η σύνδεση να βρίσκεται στην κάτω πλευρά των ποδιών (βλέπε εικόνα). Για να μπορεί να βρίσκεται ο διακόπτης πάλι κοντά στο χέρι σας, η Beurer προσφέρει ένα διακόπτη με μακρύτερο συνδετικό καλώδιο (Κωδ. προϊόντος 108.584). Αυτό μπορείτε να το παραγγείλετε απευθείας από την εξυπηρέτηση πελατών της Beurer.

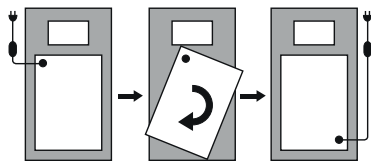

4.3 Ενεργοποίηση

Ρυθμίστε τον συρόμενο διακόπτη ON/OFF και βαθμίδων θερμοκρασίας στη βαθμίδα 1, 2 ή 3 για να ενεργοποιήσετε το θερμαινόμενο υπόστρωμα.

Στην ενεργοποιημένη κατάσταση, οι βαθμίδες θερμοκρασίας φωτίζονται.

4.4 Ρύθμιση θερμοκρασίας

Βαθμίδα 0: OFF

Βαθμίδα 1: Ελάχιστη θερμότητα

Βαθμίδα 2: Μεσαία θερμότητα

Βαθμίδα 3: Μέγιστη θερμότητα



ΥΠΟΔΕΙΞΗ

- Για να επιτύχετε την ταχύτερη θέρμανση του θερμαινόμενου υποστρώματος ρυθμίζετε πρώτα την υψηλότερη βαθμίδα θερμοκρασίας.
- Σας συνιστούμε ένθερμα να ενεργοποιείτε το θερμαινόμενο υπόστρωμα περίπου 30 λεπτά πριν πάτε για ύπνο και να το καλύπτετε με το πάπλωμα για να εμποδίσετε τη διαφυγή της θερμότητας.



ΠΡΟΕΙΔΟΠΟΙΗΣΗ

Όταν χρησιμοποιείτε το θερμαινόμενο υπόστρωμα για αρκετές ώρες, συνιστούμε να ρυθμίζετε τη χαμηλότερη βαθμίδα θερμοκρασίας στο διακόπτη για να αποφύγετε την υπερθέρμανση του χρήστη.

4.5 Απενεργοποίηση

Ρυθμίστε τον συρόμενο διακόπτη ON/OFF και βαθμίδων θερμοκρασίας στη θέση OFF (0) για να απενεργοποιήσετε το θερμαινόμενο υπόστρωμα. Οι βαθμίδες θερμοκρασίας δεν ανάβουν πλέον.



ΥΠΟΔΕΙΞΗ

Ρυθμίστε τον συρόμενο διακόπτη ON/OFF και βαθμίδων θερμοκρασίας στη θέση OFF αν δεν χρησιμοποιήσετε το θερμαινόμενο υπόστρωμα για μερικές ημέρες (0) και τραβήξτε το βύσμα από την πρίζα.

5. Καθαρισμός και περιποίηση



ΠΡΟΕΙΔΟΠΟΙΗΣΗ

Πριν από τον καθαρισμό του θερμαινόμενου υποστρώματος βγάξτε πάντοτε το βύσμα από την πρίζα. Στη συνέχεια αποσυνδέετε πρώτα τον κουμπωτό σύνδεσμο και με αυτό τον τρόπο τον διακόπτη από το θερμαινόμενο υπόστρωμα. Σε αντίθετη περίπτωση υπάρχει κίνδυνος ηλεκτροπληξίας.



ΠΡΟΣΟΧΗ

Ο διακόπτης δεν πρέπει ποτέ να έρχεται σε επαφή με νερό ή άλλα υγρά. Σε αντίθετη περίπτωση μπορεί να υποστεί ζημιά.

- Για τον καθαρισμό του διακόπτη χρησιμοποιείτε ένα στεγνό πανί που δεν αφήνει χνούδι. Μη χρησιμοποιείτε χημικά καθαριστικά ή μέσα που προξενούν απόξεση.
- Οι μικροί λεκέδες πάνω στο θερμαινόμενο υπόστρωμα μπορούν να απομακρυνθούν με ένα υγρό πανί ή ενδεχομένως με λίγο υγρό απορρυπαντικό ήπιας μορφής.



ΠΡΟΣΟΧΗ

Προσέξτε ότι το θερμαινόμενο υπόστρωμα δεν επιτρέπεται να καθαριστεί χημικά, να στιφτεί, να στεγνώσει σε στεγνωτήρα, να σιδερωθεί σε ατμοπρέσα ή με το σίδερο. Σε αντίθετη περίπτωση το θερμαινόμενο υπόστρωμα μπορεί να υποστεί ζημιές.

- Αυτό το θερμαινόμενο υπόστρωμα πλένεται στο πλυντήριο.
- Ρυθμίστε το πλυντήριο στο πρόγραμμα για ευαίσθητα, στους 30 °C (πρόγραμμα για μάλλινα). Χρησιμοποιείτε ήπιο απορρυπαντικό με δοσολογία σύμφωνα με τις οδηγίες του κατασκευαστή.



ΠΡΟΣΟΧΗ

Λάβετε υπόψη ότι το θερμαινόμενο υπόστρωμα καταπονείται από πολύ συχνό πλύσιμο. Γι' αυτό το θερμαινόμενο υπόστρωμα πρέπει να πλυθεί στο πλυντήριο το πολύ 5 φορές καθ' όλη τη διάρκεια της ζωής του.

- Αμέσως μετά το πλύσιμο τραβήξτε το θερμαινόμενο υπόστρωμα όσο είναι ακόμα υγρό για να φθάσει στις αρχικές του διαστάσεις και σχήμα και αφήστε το να στεγνώσει απλωμένο επίπεδα σε απλώστρα ρούχων.



ΠΡΟΣΟΧΗ

- Μην χρησιμοποιείτε μανταλάκια ή παρόμοια αντικείμενα για να στερεώσετε το θερμαινόμενο υπόστρωμα στην απλώστρα ρούχων. Σε αντίθετη περίπτωση το θερμαινόμενο υπόστρωμα μπορεί να υποστεί ζημιές.
- Μην επανασυνδέετε το διακόπτη με το θερμαινόμενο υπόστρωμα παρά μόνο όταν ο κουμπωτός σύνδεσμος και το θερμαινόμενο υπόστρωμα έχουν στεγνώσει εντελώς. Σε αντίθετη περίπτωση το θερμαινόμενο υπόστρωμα μπορεί να υποστεί ζημιές.



ΠΡΟΕΙΔΟΠΟΙΗΣΗ

Σε καμία περίπτωση μην ενεργοποιήσετε το θερμαινόμενο υπόστρωμα για να στεγνώσει! Σε αντίθετη περίπτωση υπάρχει κίνδυνος ηλεκτροπληξίας.

6. Αποθήκευση

Αν δεν πρόκειται να χρησιμοποιήσετε το θερμαινόμενο υπόστρωμα για μεγάλο χρονικό διάστημα, σας συνιστούμε να το αποθηκεύσετε στην αρχική του συσκευασία. Στη συνέχεια αποσυνδέστε τον κουμπωτό σύνδεσμο και με αυτόν τον τρόπο τον διακόπτη από το θερμαινόμενο υπόστρωμα.

ΠΡΟΣΟΧΗ

- Μην τοποθετείτε αντικείμενα πάνω στο θερμαινόμενο υπόστρωμα κατά την αποθήκευση, για να αποφύγετε το απότομο τσάκισμα.
- Αφήνετε το θερμαινόμενο υπόστρωμα πρώτα να ψυχθεί. Σε αντίθετη περίπτωση το θερμαινόμενο υπόστρωμα μπορεί να υποστεί ζημιές.

7. Απόρριψη

Για λόγους προστασίας του περιβάλλοντος, η συσκευή στο τέλος της διάρκειας ζωής της δεν επιτρέπεται να απορρίπτεται μαζί με τα οικιακά απορρίμματα. Η απόρριψη μπορεί να πραγματοποιείται μέσω κατάλληλων σημείων συλλογής στη χώρα σας. Απορρίψτε τη συσκευή σύμφωνα με την οδηγία της ΕΚ σχετικά με τα απόβλητα ειδών ηλεκτρικού και ηλεκτρονικού εξοπλισμού – WEEE (Waste Electrical and Electronic Equipment). Σε περίπτωση αποριών, απευθυνθείτε στην αρμόδια για την απόρριψη δημοτική υπηρεσία.



8. Τι κάνω σε περίπτωση που εμφανιστούν προβλήματα;

Πρόβλημα	Αιτία	Αντιμέτωπιση
Οι βαθμίδες θερμοκρασίας δεν φωτίζονται ενώ - ο διακόπτης είναι πλήρως συνδεδεμένος με το θερμαινόμενο υπόστρωμα. - το βύσμα είναι συνδεδεμένο με πρίζα που λειτουργεί. - ο συρόμενος διακόπτης βρίσκεται στη βαθμίδα 1, 2 ή 3.	Το σύστημα ασφαλείας έχει απενεργοποιηθεί μη αναστρέψιμα το θερμαινόμενο υπόστρωμα.	Στείλτε το θερμαινόμενο υπόστρωμα και το διακόπτη για σέρβις.

9. Τεχνικά χαρακτηριστικά

Τεχνικά χαρακτηριστικά βλέπε ετικέτα τύπου στο θερμαινόμενο υπόστρωμα.

10. Εγγυηση / σέρβις

H Beurer GmbH, Söflinger Straße 218, D-89077 Ulm (εφεξής θα καλείται "Beurer") παρέχει εγγύηση για αυτό το προϊόν υπό τους παρακάτω όρους και στον βαθμό που περιγράφεται παρακάτω.

Οι παρακάτω όροι εγγύησης δεν επηρεάζουν τις νομικές υποχρεώσεις εγγύησης του πωλητή από τη σύμβαση πώλησης με τον αγοραστή.

H εγγύηση ισχύει επίσης χωρίς να παραβλέπονται οι υποχρεωτικές διατάξεις περί νομικής ευθύνης.

H Beurer εγγυάται την ικανότητα λειτουργίας χωρίς ελαττώματα και την πληρότητα του παρόντος προϊόντος.

H περίοδος ισχύος της εγγύησης παγκοσμίως είναι 5 χρόνια από την ημερομηνία αγοράς του καινούργιου, μη χρησιμοποιημένου προϊόντος από τον αγοραστή.

H παρούσα εγγύηση ισχύει μόνο για προϊόντα, τα οποία έχουν αποκτηθεί από τον αγοραστή ως καταναλωτή και προορίζονται αποκλειστικά για προσωπική οικιακή χρήση.

Ισχύει το γερμανικό δίκαιο.

Στην περίπτωση που το παρόν προϊόν κατά την περίοδο ισχύος της εγγύησης αξιολογηθεί ως ανεπαρκές ή ως ελαττωματικό κατά τη λειτουργία σύμφωνα με τις παρακάτω διατάξεις, τότε η Beurer παρέχει δωρεάν αντικατάσταση ή επισκευή σύμφωνα με τους παρόντες όρους εγγύησης.

Εάν ο αγοραστής επιθυμεί να προβεί σε αξίωση εγγύησης, τότε μπορεί να απευθυνθεί στον τοπικό αντιπρόσωπο: βλέπε συνημμένη λίστα "Service International" με τις διευθύνσεις σέρβις.

Ο αγοραστής λαμβάνει έπειτα περισσότερες πληροφορίες για την υλοποίηση της αξίωσης εγγύησης. π.χ. πού μπορεί να στείλει το προϊόν και ποια έγγραφα είναι απαραίτητα.

Η διεκδίκηση της εγγύησης εξετάζεται μόνο όταν ο αγοραστής μπορεί να παρουσιάσει

- ένα αντίγραφο του τιμολογίου/της απόδειξης αγοράς
- το γνήσιο προϊόν

στην Beurer ή σε εξουσιοδοτημένο συνεργάτη της Beurer.

Από την παρούσα εγγύηση αποκλείονται ρητά

- φθορές που προκύπτουν από την κανονική χρήση ή κατανάλωση του προϊόντος,
- εξαρτήματα που συνοδεύουν το παρόν, που φθείρονται ή φτάνουν στο τέλος της ζωής τους κατόπιν ενδεδειγμένης χρήσης (π.χ. μπαταρίες, επαναφορτιζόμενες μπαταρίες, μανσέτες, στεγανοποιητικά, ηλεκτροδία, λαμπτήρες, εξαρτήματα και εξαρτήματα συσκευής εισπνοής),
- προϊόντα που χρησιμοποιούνται, καθαρίζονται, φυλάσσονται ή συντηρούνται με ακατάλληλο τρόπο ή/και μη τηρώντας τους κανόνες των οδηγιών χρήσης, καθώς και προϊόντα που ανοίγονται, επισκευάζονται ή μετασκευάζονται από τον αγοραστή ή από μη εξουσιοδοτημένο κέντρο σέρβις της Beurer,
- ζημιές που προκύπτουν κατά τη μεταφορά μεταξύ κατασκευαστή και πελάτη ή μεταξύ κέντρου σέρβις και πελάτη,
- προϊόντα που αγοράστηκαν ως προϊόν 2ης διαλογής ή ως μεταχειρισμένο προϊόν,
- επακόλουθες ζημιές, που βασίζονται σε κάποιο ελάττωμα του παρόντος προϊόντος (σε αυτήν την περίπτωση θα μπορούσαν να εγερθούν ωστόσο αξιώσεις εξαιτίας της ευθύνης για το προϊόν ή εξαιτίας άλλων υποχρεωτικών νομικών διατάξεων ευθύνης).

Οι επισκευές ή η πλήρης αντικατάσταση δεν παρατείνει σε καμία περίπτωση την περίοδο ισχύος της εγγύησης.

Vážená zákaznice, vážený zákazníku,

jsme rádi, že jste si vybrali výrobek z našeho sortimentu. Naše značka je synonymem pro vysoce kvalitní, důkladně vyzkoušené výrobky k použití v oblastech určování energetické spotřeby, hmotnosti, krevního tlaku, tělesné teploty, srdečního tepu, pro jemnou manuální terapii, masáže, vzduchovou terapii, péči o krásu i o dítě.

S pozdravem
Váš tým Beurer







Obsah

1. Obsah balení	29	4.4 Nastavení teploty	32
1.1 Popis zařízení	29	4.5 Vypnutí	33
2. Důležité pokyny		5. Čištění a údržba	33
Uschovejte pro pozdější použití	30	6. Uložení	34
3. Použití v souladu s určením	31	7. Likvidace	34
4. Obsluha	32	8. Co dělat v případě problémů?	34
4.1 Bezpečnost	32	9. Technické údaje	34
4.2 Uvedení do provozu	32	10. Záruka / servis	34
4.3 Zapnutí	32		

Vysvětlení symbolu

Na přístroji, v návodu k použití, na obalu a typovém štítku přístroje jsou použity následující symboly:

	Čtěte pokyny!		Maximální teplota praní 30 °C velmi jemné praní
	Nezapichujte do ní jehly!		Nebělit
			Nesušit v sušičce prádla (tumbler)
	Nepoužívejte přikrývku složenou nebo shrnutou!		Nežehlit
	Nevhodné pro děti do tří let.		Nečistit chemicky
	Obal zlikvidujte s ohledem na životní prostředí.		Výrobce
	Tento výrobek splňuje požadavky platných evropských a národních směrnic.		Výrobky prokazatelně odpovídají technickým předpisům EEU.

	Přístroj třídy ochrany 2		Likvidace podle směrnice o odpadních elektrických a elektronických zařízeních - WEEE (Waste Electrical and Electronic Equipment).
	Označení KEMA-KEUR dokumentuje bezpečnost elektrotechnického výrobku a shodu s mezinárodními normami.		
	Textilie použité pro tento výrobek splňují vysoké zdravotně ekologické nároky standardu Oeko-Tex 100, doloženo výzkumným ústavem Hohenstein.		
	VAROVÁNÍ; Výstražné upozornění na nebezpečí poranění nebo nebezpečí pro Vaše zdraví.		
	POZOR; Bezpečnostní upozornění na možnost poškození přístroje/příslušenství.		
	UPOZORNĚNÍ; Upozornění na důležité informace.		

1. Obsah balení

Zkontrolujte, zda je obsah balení uložen v neporušeném obalu a zda je kompletní. Před použitím se ujistěte, zda přístroj a jeho příslušenství nevykazují žádná viditelná poškození a zda jsou odstraněny veškeré obaly. V případě pochybností přístroj nepoužívejte a obraťte se na prodejce nebo zákaznický servis. Adresy servisních středisek jsou uvedeny v návodu.

1 Vyhřívaná podložka do postele

1 Vypínač

1 Návod k použití

1.1 Popis zařízení

1. Síťová zástrčka

2. Síťový kabel

3. Vypínač

4. Osvětlených teplotních stupňů

5. Posuvný spínač pro ZAP/VYP (ON/OFF) a teplotní stupně

6. Zásuvková spojka

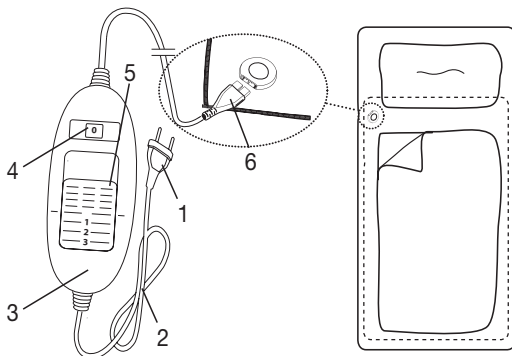

2. Důležité pokyny

Uschovejte pro pozdější použití

VAROVÁNÍ

- Nedodržení dále uvedených pokynů může způsobit škody na zdraví nebo věcné škody (úraz elektrickým proudem, popáleniny kůže, požár). Nižší uvedené bezpečnostní pokyny slouží nejen k ochraně vašeho zdraví nebo zdraví dalších osob, ale i k ochraně produktu. Dodržujte proto bezpečnostní pokyny a přiložte tento návod v případě předání výrobku dále.
- Tuto výhřevnou podložku do postele nesmí používat osoby necitlivé na teplo a jiné osoby vyžadující ochranu, které neumějí reagovat na přehřátí (např. diabetici, osoby s onemocněním projevujícím se změnami na kůži nebo osoby s jizvami na kůži v oblasti aplikace, po užití utišujících léků nebo po požití alkoholu).
- Tuto výhřevnou podložku do postele nesmí používat velmi malé děti (0-3 roky), neboť neumějí reagovat na přehřátí.
- Tato výhřevná podložka do postele smí být dětmi, které jsou starší než 3 roky, ale mladší než 8 let, používána pouze pod dozorem, přepínač přitom musí být nastaven na minimální teplotu.
- Tuto výhřevnou podložku do postele smí používat děti starší 8 let i osoby se sníženými fyzickými, smyslovými či mentálními schopnostmi nebo s nedostatkem zkušeností a znalostí, pokud jsou pod dozorem nebo pokud byly poučeny ohledně jejího bezpečného používání a pokud chápou případná rizika.
- Děti si s výhřevnou podložkou do postele nesmí hrát.
- Čištění a uživatelskou údržbu nesmějí provádět děti bez dohledu.
- Tato výhřevná podložka do postele není určena pro použití v nemocnicích.
- Tato výhřevná podložka do postele je určena pouze pro použití v domácím/soukromém prostředí, ne v komerční oblasti.
- Do přikrývky nepíchujte žádné špendlíky!
- Nepoužívejte přikrývku, jestliže je složená.
- Nepoužívejte přikrývku, jste-li mokří.
- Před použitím na polohovací posteli je třeba zkontrolovat, zda nedošlo k sevření nebo shrnutí výhřevné podložky nebo kabelu, např. v kloubových závěsech.
- Tuto výhřevnou podložku do postele lze použít pouze ve spojení s přepínačem uvedeným na štítku.
- Tato výhřevná podložka do postele se smí připojovat pouze k síťovému napětí uvedenému na etiketě.

- Elektrická a magnetická pole vycházející z této vyhřevné podložky do postele mohou za určitých okolností rušit funkci kardiostimulátoru. Nedosahují však zdaleka hraničních hodnot: síla elektrického pole: max. 5 000 V/m, síla magnetického pole: max. 80 A/m, magnetická indukce: max. 0,1 mT. Před použitím této vyhřevné podložky do postele se proto poraďte se svým lékařem a výrobcem kardiostimulátoru.
- Za kabely netahejte, nekroutěte s nimi nebo je nelámejte.
- Kabel a přepínač vyhřevné podložky do postele mohou při nevhodném uložení představovat nebezpečí z hlediska zachycení, zakopnutí, uškrtení nebo špatného došlápnutí. Uživatel musí obecně zajistit bezpečné umístění všech kabelů.
- Tuto vyhřevnou podložku do postele je třeba často kontrolovat, zda nevykazuje známky poškození nebo opotřebení. Pokud se takové známky objeví, vyhřevná podložka do postele nebyla správně používána a již se nezahřívá, je třeba ji před dalším použitím nechat zkontrolovat výrobcem.
- V žádném případě nesmíte vyhřevnou podložku do postele (včetně příslušenství) otvírat nebo opravovat, jinak již nelze zaručit její správnou funkci. V případě nedodržení těchto pokynů záruka zaniká.
- Jestliže dojde k poškození napájecího kabelu vyhřevné podložky do postele, musíte ho vyřadit a odstranit. Pokud ho nelze vyjmout, musíte vyřadit a odstranit celou vyhřevnou podložku do postele.
- Po zapnutí této vyhřevné podložky do postele se na ni nesmí pokládat
 - žádné předměty s ostrými hranami,
 - žádný zdroj tepla, např. ohřívací láhev, vyhřevná poduška a podobně.
- Elektronické součástky v přepínači se při používání vyhřevné podložky do postele zahřívají. Přepínač proto nesmí být zakrytý nebo nesmí ležet na vyhřevné podložce do postele, je-li tato podložka zapnutá.
- Věnujte pozornost pokynům uvedeným v následujících kapitolách: Obsluha, čištění a údržba, uložení.
- Pokud byste měli dotazy v souvislosti s používáním našich přístrojů, obraťte se prosím na náš zákaznický servis.

3. Použití v souladu s určením



POZOR

Tato vyhřívající podložka do postele je určena pouze pro zahřívání postelí.

4. Obsluha

4.1 Bezpečnost



POZOR

- Vyhřívaná podložka do postele je vybavena BEZPEČNOSTNÍM SYSTÉMEM. Automatickým vypnutím zabraňuje tato technologie snímačů v případě závady přehřátí vyhřívané podložky do postele po celé ploše. Jestliže BEZPEČNOSTNÍ SYSTÉM vypne vyhřívanou podložku do postele, přestanou v zapnutém stavu svítit teplotní stupně.
- Respektujte prosím, že po závadě již vyhřívanou podložku do postele nelze z důvodu bezpečnosti používat a je nutno ji odeslat na uvedenou adresu servisu.
- Vadnou vyhřívanou podložku do postele v žádném případě nepřipojujte k jinému vypínači stejného typu. Bezpečnostní systém ve vypínači by rovněž aktivoval finální odpojení.

4.2 Uvedení do provozu

- Vyhřívanou podložku do postele položte na matraci směrem od nohou postele a rozložte ji po celé ploše.
- Nejdříve propojte spínač s topným tělesem tak, že zásuvkovou spojku spojíte dohromady.
- Pak zapojte síťovou zástrčku do zásuvky.
- Pak na ni položte prostěradlo jako obvykle, aby vyhřívaná podložka do postele byla mezi matrací a prostěradlem.

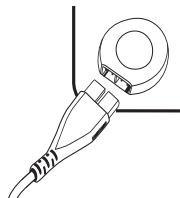

POZOR

Ujistěte se, že je vyhřívaná podložka do postele rozložena po celé ploše a při používání se neshrnula a nevytvářely se záhyby.



UPOZORNĚNÍ

Pohodlné ležení

Pokud by vám zásuvková spojka ve výši ramen vadila, můžete vyhřívanou podložku do postele obrátit o 180° tak, aby byla zásuvková spojka na opačném konci (viz obr.). Abyste měli vypínač opět pohodlně na dosah ruky, nabízí Beurer vypínač s delším propojovacím kabelem (č. výr. 108.584). Můžete si ho objednat přímo u zákaznického servisu firmy Beurer.

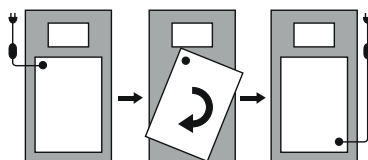

4.3 Zapnutí

Nastavte spínač pro ZAP/VYP a teplotní stupně do polohy 1, 2 nebo 3, vyhřívaná podložka do postele se zapne.

V zapnutém stavu jsou teplotní stupně osvětlené.

4.4 Nastavení teploty

Stupeň 0: VYPNUTO

Stupeň 1: minimální teplota

Stupeň 2: střední teplota

Stupeň 3: maximální teplota



UPOZORNĚNÍ

- Nejrychlejšího zahřátí vyhřívané podložky do postele dosáhnete nastavením nejvyššího teplotního stupně.
- Doporučujeme vyhřívanou podložku do postele zapnout asi 30 minut před tím, než si půjdete lehnout. Zakryjte ji přikrývkou, abyste zabránili úniku tepla.

VAROVÁNÍ

Jestliže budete vyhřívanou podložku do postele používat několik hodin, doporučujeme nastavit na spínači nejnižší teplotu, aby se zabránilo přehřátí uživatele.

4.5 Vypnutí

Nastavte spínač pro ZAP/VYP do polohy VYP (0), vyhřívaná podložka do postele se vypne. Teplotní stupně již nesvíí.

UPOZORNĚNÍ

Pokud nebudete vyhřívanou podložku do postele několik dnů používat, nastavte spínač ZAP/VYP a teplotní stupně do polohy VYP (0) a vytáhněte síťovou zástrčku ze zásuvky.

5. Čištění a údržba

VAROVÁNÍ

Před čištěním vždy nejdříve vytáhněte síťovou zástrčku ze zásuvky. Pak odpojte zásuvkovou spojku a tím spínač od vyhřívané podložky do postele. Jinak by mohlo dojít k úrazu elektrickým proudem.

POZOR

Vypínač nesmí nikdy přijít do kontaktu s vodou nebo jinými kapalinami. Mohlo by dojít k jeho poškození.

- Pro čištění vypínače používejte suchou utěrku nepouštějící vlákna. Nepoužívejte žádné chemické nebo abrazivní čisticí prostředky.
- Drobné znečištění vyhřívané podložky do postele můžete odstranit navlhčenou utěrkou nebo případně jemným tekutým pracím prostředkem.

POZOR

Respektujte, že se vyhřívaná podložka do postele nesmí chemicky čistit, ždímat, mandlovat nebo žehlit. Vyhřívaná podložka do postele by se jinak mohla poškodit.

- Tuto vyhřívanou podložku do postele lze prát v pračce.
- Na pračce nastavte šetrný prací program na 30 °C (praní na vlnu). Používejte jemný prací prostředek a dávkujte ho podle údajů výrobce.

POZOR

Nezapomeňte prosím, že příliš časté praní vyhřívanou podložku do postele velmi zatěžuje. Vyhřívaná podložka do postele by se měla během celé své životnosti prát v pračce maximálně 5x.

- Ihned po vyprání rozprostřete řádně ještě vlhkou vyhřívanou podložku do postele na stojan na prádlo a nechte ji uschnout.

POZOR

- K připevnění vyhřívané podložky do postele nepoužívejte žádné kolíčky na prádlo apod. Vyhřívaná podložka do postele by se jinak mohla poškodit.
- Spínač propojte s vyhřívanou podložku do postele teprve tehdy, když zásuvková spojka i vyhřívaná podložka do postele jsou zcela suché. Vyhřívaná podložka do postele by se jinak mohla poškodit.

VAROVÁNÍ

V žádném případě nezapínejte vyhřívanou podložku do postele, aby se vysušila! Jinak by mohlo dojít k úrazu elektrickým proudem.

6. Uložení

Če grelne posteljne podloge dlje časa ne nameravate uporabljati, priporočamo, da jo hranite v originalni embalaži v suhem prostoru. V ta namen odstranite vtični priključek in s tem stikalo iz grelne posteljne podloge.



POZOR

- Během skladování na vyhřívanou podložku do postele nepokládejte žádné předměty, aby se nepoškodila.
- Vyhřívanou podložku do postele nechejte nejdříve zchladnout. Vyhřívání podložka do postele by se jinak mohla poškodit.

7. Likvidace

Ko naprava ni več uporabna, je zaradi varovanja okolja ne smete zavreči med gospodinjske odpadke. Odstranite jo na ustreznih zbirališčih za predelavo odpadkov v svoji državi. Napravo odstranite v skladu z Direktivo ES o odpadni električni in elektronski opremi (OEEO). V primeru dodatnih vprašanj se obrnite na pristojno komunalno podjetje.



8. Co dělat v případě problémů?

Problém	Příčina	Náprava
Teplotní stupně nesvítí, zatímco - je spínač řádně propojen s vyhřívanou podložkou do postele. - je síťová zástrčka propojena s funkční zásuvkou. - je spínač nastaven na stupeň 1, 2 nebo 3.	Bezpečnostní systém vyhřívanou podložku do postele nezvratně vypnul.	Zašlete vyhřívanou podložku do postele a spínač do servisu.

9. Technické údaje

Technické údaje viz typový štítek na vyhřívané podložce do postele.

10. Záruka / servis

Společnost Beurer GmbH, Söflinger Straße 218, D-89077 Ulm (dále jen „Beurer“) poskytuje za níže uvede-ných podmínek záruku na tento výrobek v níže uvedeném rozsahu.

Níže uvedené záruční podmínky se nedotýkají zákonné povinnosti odpovědnosti prodávajícího na základě smlouvy o nákupu uzavřené s kupujícím.

Záruka kromě toho platí bez újmy závazných zákonných předpisů o ručení.

Beurer zaručuje bezchybnou funkčnost a úplnost tohoto výrobku.

Celosvětová záruční lhůta činí 5 roky (let) od okamžiku nákupu nového výrobku kupujícím.

Tato záruka platí pouze pro výrobky, které získal kupující jako spotřebitel a které používá výhradně k osob-ním účelům v domácím prostředí.

Platí německé právo.

Pokud by se během záruční lhůty ukázal tento výrobek jako neúplný nebo by jeho funkčnost nebyla bezchybná podle následujících ustanovení, zajistí Beurer podle těchto záručních podmínek bezplatnou náhradní dodávku nebo opravu.

Pokud chce kupující ohlásit záruční případ, obrátí se nejdříve na místního prodejce: viz příložený seznam „Service International“ s adresami servisních středisek.

Kupující poté obdrží bližší informace o vyřízení záručního případu, např. kam může poslat výrobek a jaké podklady musí dodat.

Uplatnění záruky je možné pouze tehdy, jestliže kupující může předložit

- kopii faktury / doklad o nákupu

- originální výrobek

společnosti Beurer nebo autorizovanému partnerovi společnosti Beurer.

Tato záruka se výslovně nevztahuje na

- opotřebení, které vyplývá z běžného používání nebo spotřeby výrobku;

- díly příslušenství dodávané k tomuto výrobku, které se při řádném používání opotřebují nebo spotřebují (např. baterie, akumulátory, manžety, těsnění, elektrody, osvětlovací prostředky, nástavce a příslušenství inhalátoru);

- výrobky, které nebyly řádně používány, čištěny, skladovány nebo ošetřovány a/nebo byly používány, čištěny, skladovány nebo ošetřovány v rozporu s ustanoveními návodu k použití, a výrobky, které byly otevřeny, opraveny nebo změněny kupujícím nebo servisem, který nedisponuje autorizací společnosti Beurer;

- škody vzniklé při dopravě výrobku mezi výrobcem a zákazníkem nebo servisním střediskem a zákazníkem;

- výrobky, které byly zakoupeny jako 2. jakost nebo jako použité výrobky;

- následné škody, které vyplývají z vady tohoto výrobku (v tomto případě však platí nároky z odpovědnosti za vady výrobku nebo z jiných závazných zákonných ustanovení o ručení).

Opravy nebo kompletní výměna výrobku v žádném případě neprodlužují záruční lhůtu.

Spoštovani,

veseli nas, da ste se odločili za nakup našega izdelka. Naše ime je jamstvo za visokokakovostne in temeljito preizkušene izdelke za ogrevanje, merjenje teže, krvnega tlaka, telesne temperature in srčnega utripa, blago terapijo, masažo, lepoto, zračenje ter nego dojenčkov.

Prijazno se priporočamo

Vaša ekipa Beurer



Obsah

1. Obsah balenia	37	4.4 Nastavenie teploty	40
1.1 Popis prístroja	37	4.5 Vypnutie	41
2. Dôležité informácie		5. Čistenie a starostlivosť	41
Uschovajte na neskoršie použitie	38	6. Uskladnenie	42
3. Účel použitia	39	7. Likvidácia	42
4. Obsluha	40	8. Čo robiť, ak sa vyskytnú problémy?	42
4.1 Bezpečnosť	40	9. Technické údaje	42
4.2 Uvedenie do prevádzky	40	10. Záruka/servis	42
4.3 Zapnutie	40		

Vysvetlenie symbolov

Na prístroji, v návode na použitie, na obale a na typovom štítku prístroja sa používajú nasledovné symboly:

	Prečítajte si pokyny!		Extra šetrný prací program na 30 °C
	Nezapichujte ihly!		Nebielte
			Nesušte v sušičke
	Nepoužívajte zloženú alebo zhrnutú!		Nežehlite
	Nesmú ju používať veľmi malé deti (0 – 3 roky).		Nečistite chemicky
	Obal ekologicky zlikvidujte		Výrobca
	Tento výrobok spĺňa požiadavky platných európskych a národných noriem.		Značka certifikátu pre produkty, ktoré sa vyvážajú do Ruskej federácie a krajín Spoločenstva nezávislých štátov

	Prístroj je vybavený dvojitou ochrannou izoláciou a teda zodpovedá triede ochrany 2		Prístroj zlikvidujte v súlade so smernicou ES o odpadoch z elektrických a elektronických zariadení WEEE (Waste Electrical and Electronic Equipment)
	Znak KEMA KEUR dokumentira varnosť in skladnosť elektrotehničného izdelka s standardi.		
	Textílie použité s týmto prístrojom spĺňajú vysoké humánno-ekologické požiadavky štandardu Oeko-Tex 100, ako potvrdil aj výskumný inštitút Hohenstein.		
	VÝSTRAHA; Výstražné upozornenie poukazujúce na nebezpečenstvo zranenia alebo ohrozenie vášho zdravia		
	POZOR; Bezpečnostné upozornenie poukazujúce na možné škody na prístroji/príslušenstve.		
	UPOZORNENIE; Upozornenie poukazujúce na dôležité informácie.		

1. Obsah balenia

Skontrolujte rozsah dodávky, či jej kartónový obal nevykazuje vonkajšie poškodenia a či je obsah balenia kompletný. Pred použitím sa musíte uistiť, že prístroj a príslušenstvo nevykazujú žiadne viditeľné poškodenia a že je odstránený všetok obalový materiál. V prípade pochybností ho nepoužívajte a obráťte sa na svojho predajcu alebo na uvedenú adresu zákazníckeho servisu.

- 1 Vyhrievacia podložka
- 1 Spínač
- 1 Návod na použitie

1.1 Popis prístroja

- 1. Zástrčka
- 2. Sieťový kábel
- 3. Spínač
- 4. Osvetlené teplotné stupne
- 5. Posúvač na zapnutie/vypnutie a nastavenie teplotných stupňov
- 6. Zástrčkové elektrické pripojenie

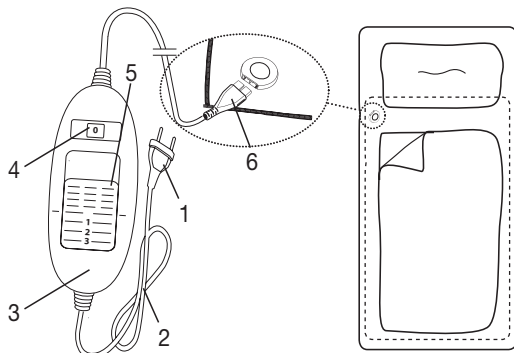

2. Dôležité informácie

Uschovajte na neskoršie použitie

VÝSTRAHA

- Nerešpektovanie nižšie uvedených upozornení môže mať za následok ujmu na zdraví a vecné škody (zásah elektrickým prúdom, kožné popáleniny, požiar). Nasledovné bezpečnostné upozornenia a výstrahy pred nebezpečenstvami slúžia nielen na ochranu vášho zdravia, resp. zdravia iných, ale aj na ochranu výrobku. Preto dodržiavajte tieto bezpečnostné upozornenia a pri postúpení výrobku iným osobám im odovzdajte aj tento návod.
- Túto vyhrievaciu podložku nesmú používať osoby, ktoré nepocitujú teplo ani iné osoby vyžadujúce si ochranu, ktoré nevedia reagovať na prehriatie (napr. diabetici, osoby s určitými kožnými ochoreniami, rozsiahlymi jazvami v oblasti použitia, osoby po požití liekov na tlmenie bolesti alebo alkoholu).
- Táto vyhrievacia podložka sa nesmie používať pri veľmi malých deťoch (0-3 roky), pretože tieto nedokážu reagovať na prehriatie.
- Túto vyhrievaciu podložku môžu používať deti, ktoré sú staršie ako 3 roky a mladšie ako 8 rokov, len pod dohľadom, pričom spínač musí byť vždy nastavený na minimálnu teplotu.
- Túto vyhrievaciu podložku môžu používať deti vo veku od 8 rokov, ako aj osoby s obmedzenými fyzickými, zmyslovými alebo duševnými schopnosťami alebo s nedostatočnými skúsenosťami alebo vedomosťami, ak sú pod dohľadom a ak boli poučené o bezpečnom používaní prístroja a ak rozumejú nebezpečenstvám, ktoré z toho vyplývajú.
- Deti sa nesmú hrať s vyhrievacou podložkou.
- Čistenie a používateľskú údržbu nesmú vykonávať deti bez dozoru.
- Táto vyhrievacia podložka nie je určená na používanie v nemocniciach.
- Táto vyhrievacia podložka je určená iba na použitie v domácom/súkromnom prostredí, nie na komerčné použitie.
- Do podušky nezapichujte ihly
- Elektrickú podušku nepoužívajte v zloženom alebo zhrnutom stave
- Nepoužívať za mokra
- Pred použitím na prestaviteľnej posteli je potrebné sa uistiť, že sa vyhrievacia podložka a káble nemôžu zachytiť napr. do závesov alebo že sa podložka nemôže zhrnúť.
- Táto vyhrievacia podložka sa smie používať iba so spínačom uvedeným na etikete.

- Táto vyhrievacia podložka sa smie pripájať iba na sieťové napätie, ktoré je uvedené na etikete.
- Elektrické a magnetické polia produkované touto vyhrievacou podložkou môžu za určitých okolností ovplyvniť funkciu vášho kardiostimulátora. Hodnoty týchto polí sa však nachádzajú hlboko pod hraničnými hodnotami: intenzita elektrického poľa: max. 5 000 V/m, intenzita magnetického poľa: max. 80 A/m, hustota magnetického toku: max. 0,1 mT. Pred použitím tejto vyhrievacej podložky sa preto poraďte so svojím lekárom a výrobcom vášho kardiostimulátora.
- Neťahajte za káble ani ich nepretáčajte a ostro neohýbajte.
- Kábel a spínač vyhrievacej podložky môžu v prípade nesprávneho umiestnenia predstavovať nebezpečenstvo zachytenia, strangulácie, potknutia alebo zašľapnutia. Používateľ musí zaistiť, aby boli nadbytočné káble a káble všeobecne bezpečne uložené.
- Vyhrievaciu podložku je potrebné často kontrolovať, či nevykazuje známky opotrebovania alebo poškodenia. Ak sa takéto známky vyskytnú alebo ak bola vyhrievacia podložka používaná nesprávne, príp. ak už nezohrieva, musí ju pred opätovným zapnutím najskôr skontrolovať výrobca.
- Vyhrievaciu podložku (vrát. príslušenstva) nesmiete v žiadnom prípade otvárať alebo vykonávať opravy, pretože inak nie je zaručená bezchybná funkčnosť. Pri nedodržaní zaniká záruka.
- V prípade, že sa poškodí elektrický prívodný kábel tejto vyhrievacej podložky, musí sa zlikvidovať. Ak ho nie je možné odobrať, musí sa zlikvidovať vyhrievacia podložka.
- Pokiaľ je táto vyhrievacia podložka zapnutá, nesmú sa na ňu ukladať
 - žiadne predmety s ostrými hranami,
 - žiadne tepelné zdroje, ako vyhrievacie fľaše, elektrické podušky alebo podobne.
- Elektronické súčiastky v spínači sa pri používaní vyhrievacej podložky zohrievajú. Spínač sa preto nesmie zakrývať alebo nachádzať na vyhrievacej podložke, ak je táto v prevádzke.
- Bezpodmienečne dbajte na pokyny týkajúce sa nasledujúcich kapitol: Obsluha, čistenie a starostlivosť, uchovávanie.
- V prípade otázok týkajúcich sa použitia našich prístrojov sa obráťte na náš zákaznícky servis.

3. Účel použitia



POZOR

Táto vyhrievacia podložka je určená iba na vyhrievanie postelí.

4. Obsluha

4.1 Bezpečnosť



POZOR

- Vyhrievacia podložka je vybavená BEZPEČNOSTNÝM SYSTÉMOM. Táto snímacia technika zabraňuje prehriatiu vyhrievacej podložky po celej jej ploche prostredníctvom automatického vypnutia v prípade poruchy. Ak BEZPEČNOSTNÝ SYSTÉM vypol vyhrievaciu podložku, teplotné stupne už v zapnutom stave nebudú viac osvetlené.
- Berte do úvahy, že vyhrievaciu podložku v prípade poruchy nie je možné z bezpečnostných dôvodov ďalej používať a je potrebné ju zaslať na uvedenú servisnú adresu.
- Nikdy nepripájajte chybnú vyhrievaciu podložku k inému spínaču rovnakého typu. To by taktiež viedlo ku konečnému vypnutiu bezpečnostného systému v spínači.

4.2 Uvedenie do prevádzky

- Vyhrievaciu podložku rozprestrite smerom od nôh naplocho na matrac.
- Najskôr pripojte spínač k vyhrievanej poduške tak, že spojíte zástrčkové elektrické pripojenie.
- Potom zasuníte sieťovú zástrčku do zásuvky.
- Následne na ňu zvyčajným spôsobom uložte posteľnú plachtu tak, aby sa vyhrievacia podložka nachádzala medzi matracom a posteľnou plachtou.

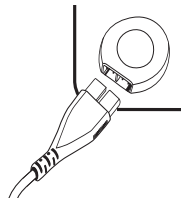

POZOR

Uistite sa, že vyhrievacia podložka je kompletne rozprestretá a že sa pri používaní nemôže zhrnúť alebo vytvoriť záhyby.



UPOZORNENIE

Komfort pri ležaní

Ak by vás rušila zástrčková elektrická prípojka vo výške ramien, môžete vyhrievaciu podložku otočiť o 180°, aby sa prípojka nachádzala pri chodidlách (pozri obrázok). Aby bol spínač znovu na dosah ruky, Beurer ponúka spínač s dlhším pripájacím káblom (číslo produktu 108.584). Ten sa dá kúpiť priamo v zákazníckom servise Beurer.

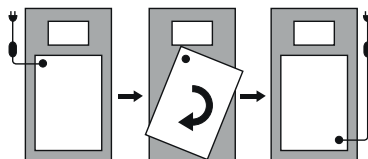

4.3 Zapnutie

Pre zapnutie vyhrievacej podložky nastavte posúvač pre zapnutie/vypnutie a nastavenie teplotných stupňov na stupeň 1, 2 alebo 3.

V zapnutom stave sú teplotné stupne osvetlené.

4.4 Nastavenie teploty

Stupeň 0: VYP

Stupeň 1: minimálna teplota

Stupeň 2: stredná teplota

Stupeň 3: maximálna teplota



UPOZORNENIE

- Najrýchlejšie zohriatie vyhrievacej podložky dosiahnete tak, že ju najskôr nastavíte na najvyšší teplotný stupeň.
- Dôrazne odporúčame vyhrievaciu podložku zapnúť cca 30 minút predtým, než pôjdete spať, a následne ju zakryť prikrývkou, aby sa predišlo úniku tepla.

VÝSTRAHA

Ak sa vyhrievacia podložka používa viac hodín, odporúčame na spínači nastaviť najnižší teplotný stupeň, aby sa predišlo prehriatiu používateľa.

4.5 Vypnutie

Pre vypnutie vyhrievacej podložky nastavte posúvač pre zapnutie/vypnutie a nastavenie teplotných stupňov do polohy VYPNUTÉ (0). Teplotné stupne už viac nebudú osvetlené.

UPOZORNENIE

Ak sa vyhrievacia podložka nepoužíva niekoľko dní, nastavte posúvač ZAP/VYP a teplotný stupeň dajte do polohy VYP (0) a vyťahnite zástrčku zo zásuvky.

5. Čistenie a starostlivosť

VÝSTRAHA

Pred čistením vždy najskôr odpojte sieťovú zástrčku zo zásuvky. Následne odpojte zástrčkové elektrické pripojenie a tým aj spínač od vyhrievacej podložky. V opačnom prípade hrozí nebezpečenstvo zásahu elektrickým prúdom.

POZOR

Spínač nesmie prísť nikdy do kontaktu s vodou alebo inými kvapalinami. Inak sa môže poškodiť.

- Na čistenie elektrickej podušky a spínača používajte suchú nechlpatú handru. Na čistenie nepoužívajte chemické alebo abrazívne čistiace prostriedky.
- Malé škvrny na vyhrievacej podložke je možné odstrániť navlhčenou utierkou a prípadne aj s malým množstvom tekutého jemného pracieho prostriedku.

POZOR

Dbajte na to, že vyhrievacia podložka sa nesmie chemicky čistiť, žmýkať, sušiť v sušičke, mangľovať a žehliť. V opačnom prípade sa môže vyhrievacia podložka poškodiť.

- Túto vyhrievaciu podložku je možné prať v práčke.
- Práčku nastavte na zvlášť šetrný prací program na 30 °C (prací program na vlnu). Používajte jemný prací prostriedok a dávkujte ho podľa údajov výrobcu.

POZOR

Majte na pamäti, že príliš časté pranie vyhrievaciu podložku namáha. Vyhrievacia podložka by sa preto mala v rámci celej svojej životnosti prať v práčke max. 5-krát.

- Hneď po vypraní ešte mokrú vyhrievaciu podložku rozťahnite na pôvodný rozmer a nechajte ju rozprestretú naplocho vysušiť na sušiaci na bielizeň.

POZOR

- Na upevnenie vyhrievacej podložky na sušiaci na bielizeň nepoužívajte štipce na bielizeň a pod. V opačnom prípade sa môže vyhrievacia podložka poškodiť.
- Spínač pripojte k vyhrievacej podložke až vtedy, keď sú zástrčkové elektrické pripojenie a vyhrievacia podložka kompletne vyschnuté. V opačnom prípade sa môže vyhrievacia podložka poškodiť.

VÝSTRAHA

Vyhrievaciu podložku v žiadnom prípade nezapínajte s cieľom vysušenia! V opačnom prípade hrozí nebezpečenstvo zásahu elektrickým prúdom.

6. Uskladnenie

Ak vyhrievaciu podložku dlhší čas nepoužívate, odporúčame ju uskladniť v originálnom obale. Nato odpodajte zástrčkové elektrické pripojenie a tým aj spínač od elektrickej vyhrievacej podložky.



POZOR

- Vyhrievaciu podložku nechajte najskôr vychladnúť. V opačnom prípade sa môže vyhrievacia podložka poškodiť.
- Počas skladovania na vyhrievaciu podložku nekladte žiadne predmety, aby ste predišli jej ostrému zlomeniu.

7. Likvidácia

V záujme ochrany životného prostredia sa prístroj po ukončení životnosti nesmie likvidovať s komunálnym odpadom.

Likvidácia sa môže vykonať prostredníctvom príslušných zberných miest vo vašej krajine. Prístroj zlikvidujte v súlade so smernicou ES o odpadoch z elektrických a elektronických zariadení – WEEE (Waste Electrical and Electronic Equipment).

V prípade otázok sa obráťte na miestny úrad zodpovedný za likvidáciu.



8. Čo robiť, ak sa vyskytnú problémy?

Problém	Príčina	Odstránenie
Teplotné stupne nie sú osvetlené, ak - je spínač kompletne spojený s vyhrievacou podložkou - je sieťová zástrčka zapojená do funkčnej zásuvky - je posúvač nastavený na stupeň 1, 2 alebo 3	Bezpečnostný systém nenávratne vypol vyhrievaciu podložku.	Vyhrievaciu podložku a spínač zašlite na servis.

9. Technické údaje

Technické údaje: pozri etiketu s typovým štítkom na vyhrievacej podložke.

10. Záruka/servis

Spoločnosť Beurer GmbH, Söflinger Straße 218, D-89077 Ulm (ďalej len „Beurer“) poskytuje za ďalej uvedených predpokladov a v nižšie popísanom rozsahu záruku na tento výrobok.

Zákonné záručné povinnosti výrobcu z kúpnej zmluvy s kupujúcim zostávajú ďalej uvedenými záručnými podmienkami nedotknuté.

Záruka okrem toho platí bez obmedzenia kogentných zákonných záručných predpisov.

Beurer ručí za bezchybnú funkčnosť a úplnosť tohto výrobku.

Celosvetová záručná doba je 5 rokov od zakúpenia nového, nepoužitého výrobku kupujúcim.

Táto záruka platí len na výrobky, ktoré kupujúci nadobudol ako spotrebiteľ a používa ich výlučne na osobné účely v rámci domáceho použitia.

Platí nemecké právo.

Ak sa tento výrobok počas záručnej doby ukáže ako neúplný alebo čo sa týka funkčnosti, ako chybný podľa nasledujúcich ustanovení, Beurer podľa týchto záručných podmienok bezplatne výrobok vymení alebo vykoná opravu.

Keď by kupujúci chcel ohlásiť prípad záruky, obráti sa najskôr na miestneho predajcu, pozri príložený zoznam „Service International“ s adresami servisov.

Kupujúci potom dostane informácie o vybavení prípadu záruky, napr. kam výrobok poslať a aké podklady sú potrebné.

Nárok na záruku prichádza do úvahy len vtedy, keď môže kupujúci predložiť

- kópiu faktúry/potvrdenie o kúpe
- originálny výrobok

spoločnosti Beurer alebo autorizovanému partnerovi Beurer.

Z tejto záruky sú výslovne vylúčené

- opotrebovanie, ktoré súvisí s normálnym používaním alebo spotrebou výrobku;
- diely príslušenstva dodávané s týmto výrobkom, ktoré sa opotrebojú, resp. spotrebujú pri riadnom používaní (napr. batérie, akumulátory, manžety, tesnenia, elektródy, žiarovky, nadstavce a príslušenstvo inhalátora);
- výrobky, ktoré boli nesprávne a/alebo v rozpore s ustanoveniami návodu na použitie používané, čistené, skladované alebo ošetrované, rovnako ako výrobky, ktoré otvoril, opravoval alebo zmenil kupujúci alebo servis neautorizovaný spoločnosťou Beurer;
- škody, ktoré vzniknú počas prepravy medzi výrobcom a zákazníkom, resp. servisom a zákazníkom;
- výrobky, ktoré boli zakúpené ako tovar 2. voľby alebo ako použitý tovar;
- následné škody, ktoré súvisia s chybou tohto výrobku (v tomto prípade však môžu vzniknúť nároky z ručenia za výrobok alebo z iných kogentných zákonných záručných ustanovení).

Opravy alebo kompletná výmena v žiadnom prípade nepredlžujú záručnú dobu.

Spoštovani,

veseli nas, da ste se odločili za nakup našega izdelka. Naše ime je jamstvo za visokokakovostne in temeljito preizkušene izdelke za ogrevanje, merjenje teže, krvnega tlaka, telesne temperature in srčnega utripa, blago terapijo, masažo, lepoto, zračenje ter nego dojenčkov.

Prijazno se priporočamo

Vaša ekipa Beurer







Kazalo

1. Vsebina paketa.....	45	4.4 Nastavitev temperature.....	48
1.1 Opis naprave	45	4.5 Izklop	48
2. Pomembna navodila		5. Čiščenje in nega	48
Shranite za poznejšo uporabo.....	45	6. Skladiščenje	49
3. Predvidena uporaba	47	7. Odstranjevanje.....	49
4. Uporaba.....	47	8. Kako ravnati v primeru težav?.....	50
4.1 Varnost.....	47	9. Tehnični podatki	50
4.2 Prva uporaba	47	10. Garancija / servis	50
4.3 Vkllop.....	48		

Legenda

Na napravi, v navodilih za uporabo, na embalaži in tipski tablici pripomočka se uporabljajo naslednji simboli:

	Preberite navodila!		Najvišja temperatura za pranje 30 °C program za zelo občutljivo perilo
	Ne prebadajte z iglami!		Se ne sme beliti
			Se ne sme sušiti v sušilnem stroju
	Ne uporabljate, kadar je prepognjena ali zložena!		Se ne sme likati
	Ni primerno za otroke, mlajše od 3 let.		Se ne sme kemično čistiti
	Embalažo odstranite na okolju prijazen način		Proizvajalec
	Ta izdelek izpolnjuje zahteve veljavnih evropskih direktiv in nacionalnih predpisov.		Izdelki preverljivo izpolnjujejo zahteve tehničnih predpisov EAWU.

	Zaščitni razred naprave 2		Napravo odstranite v skladu z Direktivo o odpadni električni in elektronski opremi – WEEE (Waste Electrical and Electronic Equipment).
	Znak KEMA KEUR dokumentira varnost in skladnost elektrotehničnega izdelka s standardi.		
	Tekstil, ki je bil uporabljen za to napravo, izpolnjuje visoke humanoekološke zahteve standarda Oeko-Tex 100, kakor je bilo dokazano na raziskovalnem inštitutu Hohenstein.		
	OPOZORILO; Opozorilonevarnosttelesnihpoškodbaline varnostzazdravje.		
	POZOR; Opozorilo na možnost poškodb na napravi/opremi.		
	NAPOTEK; Opozorilo na pomembne informacije.		

1. Vsebina paketa

Preverite, da dobavljena kartonska embalaža ni poškodovana in da je vsebina dobave popolna. Pred uporabo preverite, ali so na napravi in dodatni opremi vidne poškodbe in ali je embalaža v celoti odstranjena. Če niste prepričani, naprave ne uporabljajte in se obrnite na trgovca ali navedeni naslov službe za pomoč strankam.

- 1 Grelna posteljna podloga
- 1 Stikalo
- 1 Navodila za uporabo

1.1 Opis naprave

- 1. Vtič
- 2. Omrežna napeljava
- 3. Stikalo
- 4. Osvetljene temperaturne stopnje
- 5. Drsnik za VKLOP/IZKLOP in stopnje temperature
- 6. Vtični priključek

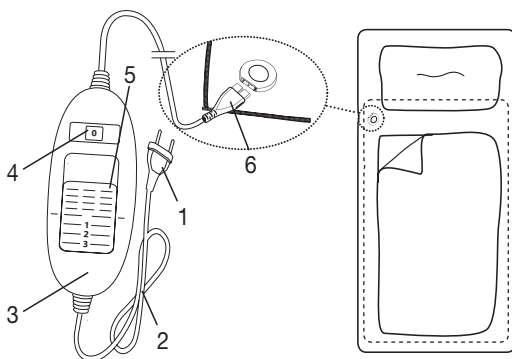

2. Pomembna navodila

Shranite za poznejšo uporabo



OPOZORILO

- Neupoštevanje teh navodil lahko privede do telesnih poškodb ali materialne škode (električnega udara, opeklin na koži, požara). Naslednja opozorila glede varnosti in nevarnosti so namenjena zaščiti vašega zdravja, zdravja drugih oseb in zaščiti izdelka. Zato upoštevajte varnostna navodila in jih pri predaji izdelka priložite drugi osebi.
- Grelne posteljne podloge ne smejo uporabljati osebe, ki so občutljive na vročino, ali druge ranljive osebe, ki se ne morejo odzvati na pregrevanje (npr. diabetiki, osebe z bolezenskimi spremembami kože ali brazgotinami na področju uporabe ter osebe, ki so pred tem vzele zdravila proti bolečinam ali so pile alkohol).
- Grelne posteljne podloge ne smejo uporabljati mlajši otroci (0–3 leta), saj se niso sposobni odzvati na pregrevanje.
- Grelno posteljno podlogo lahko pod nadzorom uporabljajo otroci, starejši od 3 let in mlajši od 8 let, pri čemer mora biti stikalo vedno nastavljeno na najnižjo temperaturno vrednost.
- Otroci, starejši od 8 let, ter osebe z omejenimi fizičnimi, senzoričnimi ali duševnimi sposobnostmi oz. osebe s pomanjkljivimi izkušnjami in znanjem lahko grelna posteljno podlogo uporabljajo samo pod nadzorom starejše osebe in pod pogojem, da so seznanjeni z navodili za uporabo in razumejo povezana tveganja.
- Otroci se ne smejo igrati z grelna posteljno podlogo.
- Čiščenja in vzdrževanja ne smejo opravljati otroci brez nadzora.
- Grelna posteljna podloga ni namenjena uporabi v bolnišnicah.
- Grelna posteljna podloga je namenjena le za domačo/osebno uporabo in ne v komercialne namene.
- Ne prebadajte z iglami.
- Ne uporabljajte v zloženem ali zmečkanem stanju.
- Ne uporabljajte mokrega izdelka.
- Pred uporabo na nastavljivi postelji najprej potrdite, da grelna posteljna podloga in napeljava nista ukleščeni ali stisnjeni v tečaje. To grelna posteljno podlogo se sme uporabljati le s tipom stikala, ki je naveden na nalepki.
- Grelno posteljno podlogo lahko priključite le na omrežno napetost, ki je navedena na etiketi.
- Električna in magnetna polja, ki izhajajo iz grelna posteljne podloge, lahko pod določenimi pogoji motijo delovanje vašega srčnega spodbujevalnika.

- Vendar so njihove vrednosti občutno pod mejnimi: električna poljska jakost: najv. 5000 V/m, magnetna poljska jakost: najv. 80 A/m, gostota magnetnega pretoka: najv. 0,1 militesla. Pred uporabo grelne posteljne podloge se posvetujte z zdravnikom in proizvajalcem srčnega spodbujevalnika.
- Kablov ne smete vleči, vrteti ali močno prepogibati.
- Kabel in stikalo grelne posteljne podloge lahko pri nepravilni razporeditvi povzročijo zatikanje, zadavljenje, spotikanje ali ju lahko kdo pohodi. Uporabnik mora zagotoviti, da so odvečni kabli in kabli na splošno varno napeljeni.
- Pri tej grelni posteljni podlogi je treba pogosto preverjati, ali kaže znake obrabe oziroma poškodb. Če so takšni znaki vidni, če je bila uporaba grelne posteljne podloge napačna ali če se ta ne segreva več, jo mora pred ponovno vključitvijo pregledati proizvajalec.
- Priložene grelne posteljne podloge (in pribora) ne smete odpirati ali popravljati, saj sicer brezhibno delovanje ni več zagotovljeno. Če tega ne upoštevate, garancija preneha veljati.
- Če se omrežna priključna napeljava te grelne posteljne podloge poškoduje, jo je treba odvreči med odpadke. Če je ni mogoče sneti, morate grelno posteljno podlogo odvreči med odpadke.
- Ko je grelna posteljna podloga vključena, nanjo ni dovoljeno postavljati
 - ostrih predmetov,
 - virov toplote, npr. termofora, grelne blazine ali podobnih predmetov.
- Elektronske komponente v stikalu se pri uporabi grelne posteljne podloge segrejejo. Stikala med delovanjem ne smete pokrivati ali polagati na grelno posteljno podlogo.
- Obvezno upoštevajte navodila v naslednjih poglavjih: Upravljanje, čiščenje in nega, shranjevanje.
- Če imate kakršna koli vprašanja v zvezi z uporabo naših naprav, se obrnite na našo servisno službo.

3. Predvidena uporaba



POZOR

Grelna posteljna podloga je namenjena izključno ogrevanju postelj.

4. Uporaba

4.1 Varnost



POZOR

- Ta grelna posteljna podloga je opremljena s posebnim varnostnim sistemom. Senzorska tehnologija preprečuje pregrevanje celotne površine grelne posteljne podloge, saj se v primeru napake samodejno izklopi. Ko varnostni sistem izklopi grelno posteljno podlogo, se osvetlitev temperaturnih stopenj izklopi, čeprav je podloga vklopljena.

- Upoštevajte, da grelne posteljne podloge v primeru napake iz varnostnih razlogov ni dovoljeno uporabljati; poslati jo morate na navedeni servisni naslov.
- Okvarjene grelne posteljne podloge nikoli ne povežite z drugim stikalom istega tipa. To bi prav tako povzročilo dokončni izklop zaradi varovalnega sistema v stikalu.

4.2 Prva uporaba

- Grelno posteljno podlogo položite na vzmetnico, tako da začnete pri vznožju ter jo raztegnete in poravnate.
- Najprej povežite stikalo z grelnim telesom, tako da ga povežete z vtičnim priključkom.
- Nato vtič vstavite v vtičnico.
- Nato čez njo kot običajno razgrnete rjuho, tako da je grelna posteljna podloga med vzmetnico in rjuho.

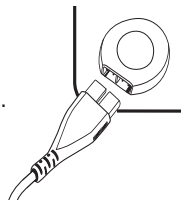

POZOR

Pazite, da grelno posteljno podlogo položite popolnoma ravno, tako da se pri uporabi ne more zmečkati ali potisniti skupaj.



NAPOTEK

Udobje pri ležanju

Če vas moti kabelski sklop v višini ramen, lahko grelno blazino obrnete za 180 stopinj, tako da bo sklop ob vznožju (glejte sliko). Da bi bilo stikalo spet na dosegu roke, ponuja Beurer stikalo z daljšo napeljavo (št. artikla 108.584). Dobite ga lahko pri servisni službi Beurer.

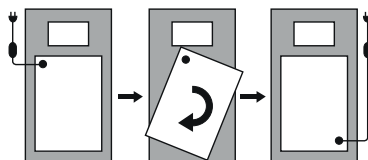

4.3 Vkllop

Ogrevano posteljno blazino vklopite tako, da pomaknete drsnik za VKLOP/IZKLOP in stopnje temperature na stopnjo 1, 2 ali 3. Ko je blazina vklopljena, so stopnje temperature osvetljene.

4.4 Nastavitev temperature

Stopnja 0: izklopljeno

Stopnja 1: najmanjša toplota

Stopnja 2: srednja toplota

Stopnja 3: največja toplota



NAPOTEK

- Grelno posteljno podlogo najhitreje ogrejete tako, da najprej nastavite najvišjo stopnjo temperature.
- Priporočamo, da grelno posteljno podlogo vklopite približno 30 minut preden greste spat in jo pri tem prekrijete z odejo, s čimer preprečite izgubo toplote v okolico.



OPOZORILO

Pri večurni uporabi grelne posteljne podloge priporočamo, da na stikalu nastavite najnižjo temperaturno stopnjo in s tem preprečite pregrevanje uporabnika.

4.5 Izklop

Ogrevano posteljno blazino izklopite tako, da drsnik za VKLOP/IZKLOP in stopnje temperature nastavite v položaj za IZKLOP (0) (glejte sliko stikala). Stopnje temperature potem niso več osvetljene.



NAPOTEK

Če ogrevane posteljne blazine nekaj dni ne boste uporabljali, nastavite drsnik za VKLOP/IZKLOP in stopnje temperature v položaj za IZKLOP (0) ter izvlecite omrežni vtič iz vtičnice.

5. Čiščenje in nega



OPOZORILO

Pred čiščenjem vedno izvlecite omrežni vtič iz vtičnice. Nato odstranite vtični priključek in s tem stikalo iz grelne posteljne podloge. Pri tem bi lahko prišlo do električnega udara.



POZOR

Stikalo ne sme nikoli priti v stik z vodo ali drugimi tekočinami. Pri tem se lahko poškoduje.

- Za čiščenje stikala uporabite suho krpo, ki ne pušča vlaken. Ne uporabljajte kemičnih čistil ali sredstev za poliranje.
- Manjše madeže lahko z grelne posteljne podloge odstranite z vlažno krpo ali po potrebi z malo tekočega pralnega sredstva za občutljivo perilo.



POZOR

Upoštevajte, da se grelne posteljne podloge ne sme kemično čistiti, ožemati, strojno sušiti, stiskati ali likati. Pri tem se lahko grelna posteljna podloga poškoduje.

- Grelno posteljno podlogo lahko operete v pralnem stroju.
- Nastavite pralni stroj na blago pranje pri 30 °C (pranje volne). Uporabite pralni prašek za občutljivo perilo in ga odmerite po navodilih proizvajalca.



POZOR

Upoštevajte, da grelna posteljna podloga ni primerna za pogosto pranje. Grelno posteljno podlogo lahko v celotni življenjski dobi v pralnem stroju operete največ petkrat.

- Še mokro grelno posteljno podlogo neposredno po pranju raztegnite na izvorno mero ter jo poravnajte in posušite na stojalu za perilo.



POZOR

• Grelne posteljne podloge ne pritrujete na stojalo za perilo s ključicami. Pri tem se lahko grelna posteljna podloga poškoduje.

• Stikalo in grelno posteljno podlogo povežite šele, ko sta vtični priključek in posteljna podloga popolnoma suha. Sicer se lahko grelna posteljna podloga poškoduje.



OPOZORILO

Nikoli ne vključite grelne posteljne podloge, da bi se posušila! Pri tem bi lahko prišlo do električnega udara.

6. Skladiščenje

Pokud nebudete vyhričavano podložko do postele delší dobu používat, doporučujeme ji uskladnit v originálním obalu. Odpojte zásuvkovou spojku a tím i vypínač od vyhričované podložky do postele.



POZOR

- Ko grelne posteljne podloge ne uporabljate, nanjo ne polagajte predmetov, da preprečite prepogibanje.
- Pustite, da se grelna posteljna podloga najprej ohladi. Sicer se lahko grelna posteljna podloga poškoduje.

7. Odstranjanje

V zájmu ochrany životního prostředí nelze přístroj po ukončení jeho životnosti likvidovat spolu s domácím odpadem. Likvidace se musí provést prostřednictvím příslušných sběrných míst ve vaší zemi. Přístroj zlikvidujte podle směrnice o odpadních elektrických a elektronických zařízeních (OEEZ). Pokud máte otázky, obraťte se na příslušný komunální úřad, který má na starosti likvidaci.



8. Kako ravnati v primeru težav?

Težava	Vzrok	Rešitev
Neosvetljene temperaturne stopnje, ko – je stikalo popolnoma povezano z grelno posteljno podlogo. – je vtič povezan z delujočo vtičnico, – je drsnik na stopnji 1, 2 ali 3,	Varnostni sistem je nepovratno onemogočil delovanje grelne posteljne podloge.	Grelno posteljno podlogo in stikalo pošljite na servis.

9. Tehnični podatki

Tehnični podatki so navedeni na tipski tablici/etiketi na grelno posteljno blazino.

10. Garancija / servis

Beurer GmbH, Söflinger Straße 218, D-89077 Ulm (v nadaljevanju »Beurer«) podeljuje garancijo za ta izdelek pod naslednjimi pogoji in v spodaj opisanem obsegu.

Naslednji garancijski pogoji ne posegajo v zakonske garancijske obveznosti prodajalca, ki izhajajo iz nakupne pogodbe s kupcem.

Garancija velja tudi brez poseganja v obvezna zakonodajna pravila glede odgovornosti.

Beurer zagotavlja brezhibno funkcionalnost in popolnost tega izdelka.

Garancijsko obdobje je po vsem svetu 5 let od datuma nakupa novega, neuporabljenega izdelka.

Ta garancija velja samo za izdelke, ki jih kupec kupil kot potrošnik in se uporabljajo izključno za osebne domače namene.

Platí nemecké právo.

Če se izdelek izkaže kot nepopoln ali neuporaben v garancijskem obdobju v skladu z naslednjimi določbami, bo Beurer brezplačno izvedel zamenjavo ali popravilo v skladu s temi garancijskimi pogoji.

Če želi kupec prijaviti garancijski zahtevek, se najprej obrne na lokalnega prodajalca: glejte priloženi seznam »Service International« z naslovi servisov.

Kupec bo nato prejel dodatne informacije o poteku zahtevka za garancijo, npr. kam poslati izdelek in kateri dokumenti so potrebni.

Garancijski zahtevek se upošteva le, če kupec predloži

- kopijo računa/potrdila o nakupu in
 - izvorni izdelek
- družbi Beurer ali pooblaščenemu partnerju Beurer.

Izrecno izključeni iz te garancije so

- obraba, ki temelji na običajni uporabi ali porabi izdelka;
- dodatna oprema, ki je priložena temu izdelku in ki se bo ob pravilni uporabi obrabila ali porabila (npr. baterije, polnilne baterije, rokavi, tesnila, elektrode, žarnice, nastavki in dodatki za inhaliranje);
- izdelki, ki so bili neustrezno in/ali v nasprotju s pogoji uporabe uporabljeni, čiščeni, shranjeni ali vzdrževani, kot tudi izdelki, ki jih je odprl, popravil ali spremenil kupec ali servisni center, ki ga ni odobril Beurer;
- poškodbe, ki se pojavijo med prevozom med proizvajalcem in stranko ali med servisnim centrom in stranko;

- izdelki, kupljeni kot postavka druge izbire ali kot rabljeni izdelek;
- posledična škoda, ki temelji na pomanjkljivosti tega izdelka (v tem primeru pa lahko zahtevki izhajajo iz odgovornosti za izdelek ali drugih obveznih zakonsko določenih določil).

Popravila ali popolna zamenjava v nobenem primeru ne podaljšajo garancijske dobe.

Tisztelt Vásárlónk!

Köszönjük, hogy a kínálatunkban szereplő termékek egyikét választotta. Nevünk garanciát jelent az értékes és részletesen ellenőrzött minőségi termékekre olyan területeken, mint a hő-, súly-, vérnyomás-, testhőmérséklet- és pulzusmérés, valamint a kímélő terápiák, masszázs, szépségápolás, csecsemőgondozás és levegőtisztítás.

Szívélyes üdvözlettel
az Ön Beurer csapata







Tartalom

1. Csomagolás tartalma	52	4.4 Hőmérséklet beállítása	55
1.1 A készülék ismertetése	52	4.5 Kikapcsolás	56
2. Fontos tudnivalók		5. Tisztítás és ápolás	56
Őrizze meg a későbbi használatához.....	53	6. Tárolás	57
3. Rendeltetésszerű alkalmazás	54	7. Ártalmatlanítás.....	57
4. A készülék kezelése	55	8. Mi a teendő probléma esetén?.....	57
4.1 Biztonság	55	9. Műszaki adatok	57
4.2 Üzembe helyezés.....	55	10. Garancia / szerviz	57
4.3 Bekapcsolás	55		

Ábramagyarázat

A készülék, a használati útmutatóban, a csomagoláson, valamint a készülék típustábláján a következő szimbólumok használatosak:

	Az útmutatások elolvasása!		Mosógépben mosható extra kímélő programmal 30 °C fokon
	Ne szúrjon bele tűt!		Ne fehéritse
			Ne szárítsa szárítógépben
	Ne használja összehajtogatva vagy összegyűrve!		Ne vasalja
	3 év alatti gyermekek számára nem ajánlott.		Vegyitisztításra nem alkalmas
	A csomagolást környezettudatosan ártalmatlanítsa		Gyártó cég

	<p>A termék eleget tesz az érvényes európai és nemzeti irányelveknek.</p>		<p>Tanúsítványi jel olyan termékekhez, amelyeket az Oroszországi Föderációba vagy a FÁK országaiba exportálnak.</p>
	<p>II. érintésvédelmi osztályba tartozó készülék</p>		<p>Ártalmatlanítás az Európai Unió elektromos és elektronikus berendezések hulladékairól szóló WEEE (Waste Electrical and Electronic Equipment) irányelve szerint</p>
	<p>A KEMA-KEUR tanúsítvány igazolja, hogy az elektrotechnikai termék biztonságos, és eleget tesz a szabványok előírásainak.</p>		
	<p>Az ennél a készüléknél használt textíliák teljesítik az Oeko-Tex szabvány 100 magas humánökológiai előírásait, amint ezt a Forschungsinstitut Hohenstein (Hohenstein Kutatóintézet) igazolja.</p>		
	<p>FIGYELMEZTETÉS; Figyelmeztetés a sérülésveszélyekre, vagy az Ön egészségére leselkedő veszélyekre.</p>		
	<p>FIGYELEM; Biztonsági utalás a készülék/tartozék lehetséges károsodásaira.</p>		
	<p>MERGJEGYZÉS; Utalás a fontos információkra.</p>		

1. Csomagolás tartalma

Ellenőrizze a kartoncsoomagolás esetleges külső sérüléseit és a tartalom teljességét. Használat előtt győződjön meg arról, hogy a készüléken vagy a tartozékokon nincsenek látható sérülések, és minden csomagolóanyagot eltávolított. Kétes esetekben ne használja a készüléket, hanem forduljon a kereskedőjéhez vagy a megadott ügyfélszolgálathoz.

- 1 Melegítő ágybetét
- 1 Kapcsoló
- 1 Használati útmutató

1.1 A készülék ismertetése

1. Hálózati dugasz
2. Hálózati vezeték
3. Kapcsoló
4. megvilágított hőmérsékletfokozatok
5. Tolókapcsoló a BE-/KI-kapcsoláshoz és a hőmérséklet-fokozatokhoz
6. Dugaszos csatlakozó

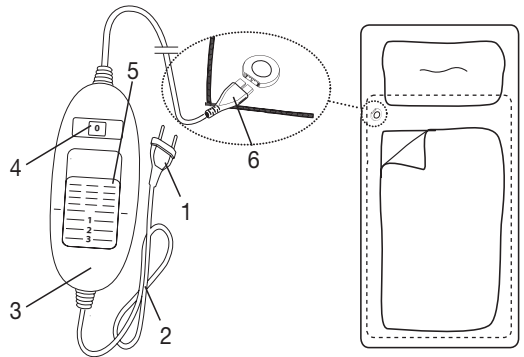

2. Fontos tudnivalók Őrizze meg a későbbi használathoz



FIGYELMEZTETÉS

- A következő tudnivalók figyelmen kívül hagyása személyi sérüléseket vagy anyagi károkat (áramütés, a bőr megégése, tűz) okozhat. A következő biztonsági és veszélyekre figyelmeztető tudnivalók nem csak az Ön vagy harmadik személyek egészségének védelmét, hanem a termék védelmét is szolgálják. Ezért vegye figyelembe ezeket a biztonsági tudnivalókat, és adja át ezt az útmutatót is a készülék továbbadása esetén.
- Ezt a melegítő ágybetétet nem használhatják a hővel szemben érzéketlen és más, védelemre szoruló személyek, akik a túlmelegedésre nem tudnak reagálni (pl. cukorbeteg, az alkalmazás helyén betegség okozta bőrelváltozásokkal vagy behugesedett bőrfelülettel rendelkező, fájdalomcsillapító szerek vagy alkohol hatása alatt lévő személyek).
- Ez a melegítő ágybetét nem használható nagyon fiatal gyermekeknél (0-3 év), mivel ők a túlmelegedésre nem tudnak reagálni.
- A melegítő ágybetétet 3 évnél idősebb és 8 évnél fiatalabb gyermekek felügyelet mellett használhatják úgy, hogy a kapcsoló mindig a legalacsonyabb hőmérsékletre legyen állítva.
- A melegítő ágybetétet 8 éves és annál idősebb gyerekek, valamint korlátozott fizikai, érzékszervi vagy mentális képességekkel, vagy hiányos tapasztalattal és tudással rendelkező személyek csak felügyelet mellett használhatják, vagy ha a készülék biztonságos használatáról tájékoztatták őket, és az abból eredő veszélyekkel tisztában vannak.
- Gyermekek nem játszhatnak a melegítő ágybetéttel.
- A tisztítást és a felhasználó általi karbantartást felügyelet nélkül hagyott gyermek nem végezheti.
- Ez a melegítő ágybetét nem kórházban történő használatra szolgál.
- Ezen melegítő ágybetét csak otthoni/magán környezetben történő, nem üzleti célú használatra készült.

- Ne szúrjon bele tűt.
- Ne használja összehajtva vagy összetolva.
- Ne használja nedvesen.
- Állítható ágyon történő használat előtt ellenőrizni kell, hogy a melegítő ágybetét és a vezetékek ne szoruljanak be például a pántok közé vagy tolódjanak össze.
- Ez a melegítő ágybetét csak a címkén megadott kapcsolóval működtethető.
- A melegítő ágybetétet csak a címkén megadott hálózati feszültséghez szabad csatlakoztatni.
- A melegítő ágybetétből kiinduló elektromos és mágneses mezők adott körülmények között zavarhatják szívritmus-szabályozójának működését. Ezek azonban messze a határértékek alatt vannak: elektromos térerősség: max. 5000 V/m, mágneses térerősség: max. 80 A/m, mágneses fluxussűrűség: max. 0,1 millitesla. Kérjük, kérdezze meg orvosát és szívritmus-szabályozójának gyártóját e melegítő ágybetét használata előtt.
- Ne a vezetéknél fogva húzza ki a csatlakozót, ne tekerje vagy törje meg a vezetéket.
- A melegítő ágybetét kábele és kapcsolója szakszerűtlen elrendezés esetén beakadáshoz, fulladásveszélyhez, botlásveszélyhez vagy rálépéshez vezethet. A használonak meg kell győződnie arról, hogy a felesleges kábelt, és a kábelt úgy általánosságban biztonságosan helyezze el.
- Ellenőrizze gyakran a melegítő ágybetétet arra nézve, hogy nem mutatkoznak-e rajta az elhasználódás vagy károsodás jelei. Ilyen jelek esetén, ha szakszerűtlenül használták a melegítő ágybetétet vagy már nem melegít, az újbóli bekapcsolás előtt a gyártóval át kell vizsgáltatni.
- Semmi esetre sem szabad a melegítő ágybetétet (a tartozékokat is beleértve) felnyitnia vagy javítania, mert ekkor már nem garantálható annak kifogástalan működése. Ennek figyelmen kívül hagyása a garancia elvesztésével jár.
- Ha megsérült a melegítő ágybetét hálózati csatlakozó vezetéke, akkor ártalmatlanítani kell. Ha azt nem lehet levenni, a melegítő ágybetétet kell ártalmatlanítani.
- A bekapcsolt melegítő ágybetétre tilos
 - éles szélű tárgyat, valamint
 - hőforrást, pl. ágymelegítő palackot, melegítő párnát vagy hasonló eszközt helyezni.

- A kapcsolóban lévő elektromos alkatrészek felmelegednek a melegítő ágybetét használatakor. A kapcsolót ezért nem szabad letakarni vagy a melegítő ágybetétre helyezni használat közben.
- Feltétlenül tartsa be a következő fejezetek utasításait: Kezelés, tisztítás és ápolás, tárolás.
- Ha kérdései vannak a készülékeink használatával kapcsolatban, akkor kérjük, forduljon az ügyfélszolgálatához.

3. Rendeltetésszerű alkalmazás



FIGYELEM

Ez a melegítő ágybetét csak ágyak felmelegítésére készült.

4. A készülék kezelése

4.1 Biztonság



FIGYELEM

- Ez a melegítő ágybetét BIZTONSÁGI RENDSZERREL van felszerelve. Ez az érzékelő technika hiba esetén automatikus lekapcsolással megakadályozza a melegítő ágybetét túlmelegedését annak teljes felületén. Ha a BIZTONSÁGI RENDSZER a melegítő ágybetétet lekapcsolta, a hőmérséklet-fokozatok a bekapcsolt állapotban már nem világítanak.
- Kérjük, vegye figyelembe, hogy a melegítő ágybetét hiba esetén biztonsági okokból már nem használható és azt a szerviz megadott címére be kell küldeni.
- A hibás melegítő ágybetétet semmiképp ne használja másik, hasonló típusú kapcsolóval. Ez a kapcsolóban található biztonsági rendszer általi végső lekapcsoláshoz vezethet.

4.2 Üzembe helyezés

- Terítse ki az melegítő ágybetétet a láb végétől kezdve a matracra.
- Kösse össze először a kapcsolót a fűtőtesttel oly módon, hogy a dugaszos csatlakozót összeilleszti.
- Ezt követően dugja be a hálózati dugaszt a fali aljzatba.
- Ezután helyezze rá a lepedőt a szokott módon úgy, hogy ekkor a melegítő ágybetét a matrac és a lepedő között legyen.

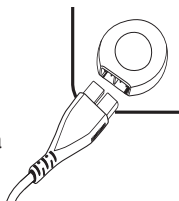

FIGYELEM

Győződjön meg arról, hogy a melegítő ágybetét mindig teljesen kisimítva legyen, és használat közben ne gyűrődjön fel és ne ráncosodjon.



MEGJEGYZÉS

Kényelmes fekvés

Ha zavarja a vállmagasságban levő dugaszos csatlakozó, 180°-ban megfordíthatja a melegítő ágybetétet, hogy a csatlakozó a láb felőli végen legyen (lásd az ábrát). Ahhoz, hogy a kapcsoló ismét karnyújtásnyi távolságra legyen, a Beurer egy hosszabb vezetékkel ellátott kapcsolót is kínál (cikksz.: 108.584). A kapcsolót közvetlenül a Beurer ügyfélszolgálatánál szerezheti be.

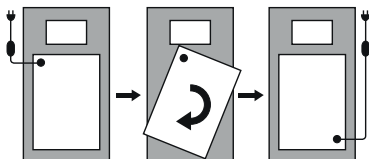

4.3 Bekapcsolás

A melegítő ágybetét bekapcsolásához állítsa a BE/KI és hőmérséklet-fokozat tolókapcsolót az 1., 2. vagy 3. fokozatra.

Bekapcsolt állapotban a hőmérséklet-fokozatok meg vannak világítva.

4.4 Hőmérséklet beállítása

0. fokozat: KI

1. fokozat: Minimális hőfok

2. fokozat: Közepes hőfok

3. fokozat: Maximális hőfok

MEGJEGYZÉS

- Akkor melegítheti fel leggyorsabban a melegítő ágybetétet, ha először a legmagasabb hőmérséklet-fokozatot állítja be.
- Nyomatékosan javasoljuk, hogy a melegítő ágybetétet kb. fél órával lefekvés előtt kapcsolja be, majd takarja le a paplannal, hogy bent tartsa a meleget.

FIGYELMEZTETÉS

Ha a melegítő ágybetétet több órán keresztül használja, javasoljuk a legalacsonyabb hőmérséklet-fokozat beállítását a kapcsolón a felhasználó túlmelegedésének elkerülésére.

4.5 Kikapcsolás

A melegítő ágybetét kikapcsolásához állítsa a BE/KI és hőmérséklet-fokozat tolokapcsolót KI (0) állásba. A hőmérséklet-fokozatok ekkor már nincsenek megvilágítva.

MEGJEGYZÉS

Ha a melegítő ágybetétet néhány napig nem használja, állítsa a BE/KI és hőmérséklet-fokozat tolokapcsolót KI (0) állásba és húzza ki a hálózati dugaszt az aljzatból.

5. Tisztítás és ápolás

FIGYELMEZTETÉS

Tisztítás előtt mindig húzza ki előbb a hálózati dugaszt az aljzataból. Válassza le ezután a dugaszos csatlakozót és ezáltal a kapcsolót a melegítő ágybetétről. Ellenkező esetben fennáll az áramütés veszélye.

FIGYELEM

A kapcsoló soha nem érintkezhet vízzel vagy más folyadékkal. Ellenkező esetben megrongálódhat.

- Száraz, nem bolyhozódó kendőt használjon a kapcsoló tisztításához. Ne használjon vegyi tisztítókat vagy súrolószert.
- A melegítő ágybetéten lévő kisebb foltok egy megnedvesített kendővel, valamint adott esetben kevés folyékony finom mosószerrel távolíthatók el.

FIGYELEM

Kérjük, vegye figyelembe, hogy a melegítő ágybetétet tilos vegyileg tisztítani, kicsavarni, géppel szárítani, mángorolni vagy vasalni. Ellenkező esetben a készülék megsérülhet.

- A melegítő ágybetét mosógépben mosható.
- Állítson be a mosógépben egy különösen kímélő mosóprogramot 30 °C-on (teljes mosóprogram). Használjon finom mosószert, és a gyártó cég előírásai szerint adagolja.

FIGYELEM

Kérjük, vegye figyelembe, hogy a melegítő ágybetétet a túl gyakori mosás igénybe veszi. Ezért a készüléket annak teljes élettartama alatt legfeljebb 5-ször mossa ki mosógépben.

- Húzza ki közvetlenül a mosás után a még nedves melegítő ágybetétet eredeti méretére és alakjára, és hagyja egy ruhaszártón laposan kiterítve megszáradni.



FIGYELEM

- Ne használjon ruhacsipeszeket vagy hasonló eszközt a melegítő ágybetét ruhaszárítóra rögzítéséhez. Ellenkező esetben a készülék megsérülhet.
- Csak akkor kösse össze a kapcsolót a melegítő ágybetéttel, ha a dugaszos csatlakozó és a melegítő ágybetét teljesen száraz. Ellenkező esetben a készülék megsérülhet.



FIGYELMEZTETÉS

Semmi esetre se kapcsolja be a készüléket azért, hogy megszáradjon! Ellenkező esetben fennáll az áramütés veszélye.

6. Tárolás

Ha hosszabb időn keresztül nem kívánja használni a melegítő ágybetétet, akkor javasoljuk, hogy az eredeti csomagolásában tárolja azt. Válassza le ehhez a dugaszos csatlakozót és ezáltal a kapcsolót a melegítő ágybetétről.



FIGYELEM

- Tároláskor semmilyen tárgyat se tegyen a melegítő ágybetétre, hogy elkerülje az éles megtörését.
- Kérjük, hagyja először a melegítő ágybetétet lehűlni. Ellenkező esetben a készülék megsérülhet.

7. Ártalmatlanítás

Környezetvédelmi érdekekből a készüléket az élettartamának lejártá után nem szabad a háztartási hulladékok közé dobni. Az ártalmatlanítást az Ön országának megfelelő gyűjtőhelyein kell elvégezni. A készüléket az Európai Uniónak az elhasználandó elektromos és elektronikus készülékekre vonatkozó – WEEE (Waste Electrical and Electronic Equipment) jelű irányelve szerint ártalmatlanítsa. Esetleges további kérdéseivel forduljon a hulladékkezelésben illetékes helyi szervekhez.



8. Mi a teendő probléma esetén?

Probléma	Ok	Elhárítás
<p>A hőmérséklet-fokozatok nincsenek megvilágítva, miközben</p> <ul style="list-style-type: none"> - a kapcsoló teljesen össze van kötve a melegítő ágybetéttel. - a hálózati dugasz egy működő fali aljzattal van összekötve. - a tolókapcsoló a 1-es, 2-es vagy 3-as fokozaton áll. 	<p>A biztonsági rendszer a melegítő ágybetétet visszafordíthatatlanul lekapcsolta.</p>	<p>Küldje be a melegítő ágybetétet és a kapcsolót a szervizbe.</p>

9. Műszaki adatok

A műszaki adatok a melegítő ágybetét típusábra-címkején láthatók.

10. Garancia / szerviz

A Beurer GmbH (székhelye: D-89077 Ulm, Söflinger Straße 218, a továbbiakban: „Beurer”) az alábbi feltételek mellett és az alábbiakban meghatározott mértékben garanciát vállal ezért a termékért.

Az alábbi garanciális feltételek az eladónak a vevővel kötött adásvételi szerződésből eredő, törvényileg meghatározott garanciakötelezettségeit nem módosítják.

A garancia ezenkívül megfelel a felelősségre vonatkozó, kötelező érvényű, törvényileg meghatározott rendelkezéseknek.

A Beurer garanciát vállal a termék hibátlan működéséért és hiánytalanságáért.

A garanciális idő világszerte az új, nem használt termék megvásárlásától számított 5 évig tart.

A garancia csak azon termékekre érvényes, amelyeket a vevő mint fogyasztó vásárolt meg, és kizárólag személyes célokra, otthon használ.

A német jogszabályok irányadóak.

Amennyiben a termék a garanciális időszak alatt hiányosnak bizonyul, vagy az alábbiakban meghatározottak alapján hibásan működik, a Beurer a jelen garanciális feltételeknek megfelelően díjmentesen kicseréli vagy megjavítja azt.

Ha a vevő be kívánja jelenteni garanciaigényét, elsőként a helyi kereskedőhöz fordulhat (lásd a szervizcímekek mellékelt „Service International” című listáját).

A vevő ezt követően bővebb tájékoztatást kap a garancia érvényesítésének menetéről, pl. arról, hogy hova küldheti a terméket, és milyen dokumentumokra van szükség.

A garancia csak akkor vehető igénybe, ha a vevő

– a számla másolatát/a vásárlást igazoló nyugtát, valamint

– az eredeti terméket

be tudja mutatni a Beurernek vagy annak felhatalmazott partnerének.

A garancia nem érvényes:

- a termék normál használatából vagy elhasználódásából eredő kopásra;

- a termék szakszerű használata során elhasználódott, illetve elkopott tartozékokra (pl. elemek, akkumulátorok, mandzsetták, tömítések, elektródák, fényforrások, feltétek és inhalátortartozékok);

- azon termékekre, amelyeket szakszerűtlenül és/vagy a használati útmutatóban leírtaktól eltérően használtak, tisztítottak vagy tartottak karban, valamint azon termékekre, amelyeket a vevő vagy egy, a Beurer által nem felhatalmazott szerviz felnyitott, javított vagy átépített;

- a gyártótól az ügyfélhez, illetve a szervizközpontból az ügyfélhez történő szállítás során keletkezett károkra;

- azon termékekre, amelyeket második választható árucikként vagy használtan vásároltak;

- a termék hiányossága miatt bekövetkezett következménykárokra (ilyen esetekben azonban termékfelelősségi vagy más, kötelező érvényű, törvényileg meghatározott felelősségi rendelkezésekből eredő igényel lehet élni).

A javítás vagy a termék teljes cseréje miatt semmi esetben sem hosszabbodik a garanciális időszak.

Stimată clientă, stimate client,

Ne bucurăm că ați ales un produs din gama noastră. Marca noastră este sinonimă cu produse de calitate, testate riguros, din domenii precum căldură, greutate, tensiune, temperatură corporală, puls, terapie, masaj, frumusețe, aer și îngrijire bebeluși.

Cu deosebită considerație,

Echipa Beurer







Conținut

1. Pachet de livrare.....	60	4.4 Reglarea temperaturii	63
1.1 Descrierea aparatului	60	4.5 Oprire.....	64
2. Indicații importante		5. Curățare și îngrijire.....	64
A se păstra pentru consultarea ulterioară.....	61	6. Depozitare	65
3. Utilizare conform destinației	63	7. Eliminarea ca deșeu	65
4. Utilizarea	63	8. Ce măsuri se iau în cazul în care apar probleme?	65
4.1 Siguranța	63	9. Date tehnice	65
4.2 Punerea în funcțiune.....	63	10. Garanție / service	65
4.3 Pornire	63		

Explicația simbolurilor

Pe aparat, în instrucțiunile de utilizare, pe ambalaj și pe plăcuța de identificare a aparatului sunt utilizate următoarele simboluri:

	Citiți instrucțiunile!		Temperatură maximă de spălare 30 °C pentru articole foarte delicate
	A nu se introduce ace!		A nu se folosi înălbitor
			A nu se usca în uscător (prin centrifugare)
	A nu se utiliza împăturită sau mototolită!		A nu se călca
	Nu este indicat pentru copii sub 3 ani.		A nu se curăța chimic
	Eliminați ambalajul în mod ecologic		Producător
	Acest produs îndeplinește cerințele directivelor europene și naționale în vigoare.		S-a demonstrat că produsele îndeplinesc cerințele reglementărilor tehnice ale Uniunii Economice Eurasiatice (UEE).

	Aparat din clasa de protecție 2		Eliminare în conformitate cu prevederile Directivei WEEE (Waste Electrical and Electronic Equipment) privind deșeurile de echipamente electrice și electronice
	Marcajul KEMA-KEUR atestă faptul că un produs electrotehnic respectă normele de siguranță și standardele în domeniu.		
	Materialele textile folosite pentru acest aparat îndeplinesc cerințele ecologiei umane conform standardului Oeko-Tex 100, astfel cum au fost verificate de Institutul de cercetare Hohenstein.		
	AVERTIZARE; Indicație de avertizare privind pericolele de accident sau pericolele pentru sănătatea dumneavoastră.		
	ATENȚIE; Indicație de siguranță privind posibile defecțiuni ale aparatului/accesoriilor.		
	INDICAȚIE; Indicație privind informații importante.		

1. Pachet de livrare

Verificați pachetul de livrare pentru a vă asigura că starea ambalajului de carton este ireproșabilă și conținutul acestuia este complet. Înainte de utilizare, asigurați-vă că aparatul și accesoriile nu prezintă defecțiuni vizibile și că sunt îndepărtate toate materialele de ambalare. Dacă aveți îndoieli, nu utilizați aparatul și adresați-vă comerciantului dumneavoastră sau serviciului pentru clienți, la adresa menționată.

- 1 Saltea electrică
- 1 Comutator
- 1 Manual de utilizare

1.1 Descrierea aparatului

1. Ștecăr
2. Cablu de alimentare
3. Comutator
4. Trepte de temperatură iluminate
5. Buton glisant pentru PORNIRE/OPRIRE și trepte de temperatură
6. Cuplaj

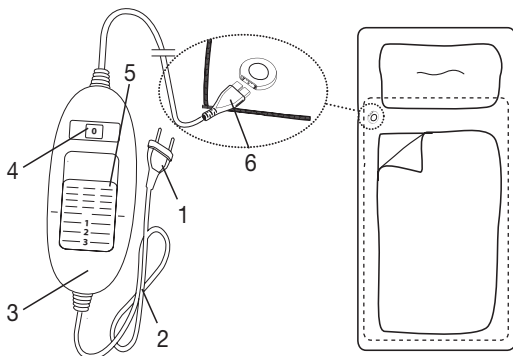

2. Indicații importante

A se păstra pentru consultarea ulterioară



AVERTIZARE

- Nerespectarea următoarelor instrucțiuni poate duce la vătămări corporale sau daune materiale (electrocutare, arsuri ale pielii, incendiu). Următoarele instrucțiuni de siguranță și indicații privind pericolele nu servesc numai la protejarea sănătății dumneavoastră, respectiv a sănătății terților, ci și la protejarea produsului. Din acest motiv, vă rugăm să respectați aceste instrucțiuni de siguranță și să înmânați acest manual odată cu înstrăinarea articolului.
- Această saltea electrică nu trebuie utilizată de către persoane insensibile la căldură sau de către alte persoane care au nevoie de ajutor și care nu pot reacționa în caz de supraîncălzire (de ex. diabetici, persoane cu modificări patologice ale pielii sau porțiuni de piele cicatrizate în zona de aplicare, după consumarea de medicamente analgezice sau alcool).
- Această saltea electrică nu trebuie folosită la copii foarte mici (0-3 ani), întrucât aceștia nu pot reacționa în caz de supraîncălzire.
- Această saltea electrică poate fi utilizată de copii cu vârsta cuprinsă între 3 și 8 ani dacă aceștia sunt supravegheați, iar comutatorul este setat la valoarea minimă a temperaturii.
- Această saltea electrică poate fi utilizată de copii peste 8 ani și persoane cu capacitate fizică, senzorială sau mintală limitată sau fără experiență și cunoștințe necesare numai dacă sunt supravegheate și dacă au fost informate cu privire la utilizarea în siguranță a saltelei electrice și înțeleg pericolele care pot rezulta.
- Copiilor nu le este permis să se joace cu salteaua electrică.
- Lucrările de curățare și întreținere destinate utilizatorului nu trebuie efectuate de copii fără a fi supravegheați.
- Această saltea electrică nu este destinată utilizării în spitale.
- Această saltea electrică este destinată exclusiv utilizării în gospodărie/în mediul privat, nu în domeniul comercial.
- Nu introduceți ace în aceasta
- Nu o utilizați pliată sau împachetată
- Nu o utilizați în stare udă
- Anterior utilizării într-un pat reglabil, trebuie să verificați dacă nu există posibilitatea ca salteaua electrică și cablurile să se prindă, de exemplu, între balamale sau să fie strânse.
- Această saltea electrică trebuie utilizată numai împreună cu tipul de comutator indicat pe etichetă.

- Această saltea electrică trebuie racordată numai la tensiunea de rețea indicată pe etichetă.
- Câmpurile electrice și magnetice care provin de la această saltea electrică pot perturba în anumite situații funcționarea stimulatorului dumneavoastră cardiac. Acestea se află însă mult sub valorile limită: intensitatea câmpului electric: max. 5000 V/m, intensitatea câmpului magnetic: max. 80 A/m, densitatea câmpului magnetic: max. 0,1 Milli-Tesla. Din acest motiv, vă rugăm să consultați medicul și producătorul stimulatorului dumneavoastră cardiac înainte de utilizarea acestei saltele electrice.
- Nu trageți de cabluri, nu le rotiți sau îndoțiți prea tare.
- În cazul amplasării necorespunzătoare, cablul și comutatorul saltelei electrice reprezintă un pericol de prindere, strangulare ori împiedicare sau există pericolul de călcare pe acesta. Utilizatorul trebuie să se asigure că excesul de cablu și cablul sunt dispuse în siguranță.
- Această saltea electrică trebuie verificată periodic în privința semnelor de uzură sau deteriorare. Dacă observați astfel de semne, dacă salteaua electrică a fost utilizată în mod necorespunzător sau dacă nu mai produce căldură, aceasta trebuie verificată de producător înainte de a fi pornită din nou.
- Nu sunteți autorizat în niciun caz să demontați sau să reparați salteaua electrică (incl. accesoriile), în caz contrar nefiind posibilă garanțarea unei funcționări ireproșabile. În cazul nerespectării, pierdeți garanția.
- În cazul în care cablul de racordare la rețea al acestei saltele electrice este deteriorat, acesta trebuie eliminat ca deșeu. Dacă acesta nu este detașabil, salteaua electrică trebuie eliminată ca deșeu.
- Atunci când această saltea electrică este pornită,
 - nu trebuie să existe niciun obiect ascuțit așezat pe ea,
 - nu trebuie să existe nicio sursă de căldură așezată pe ea, precum sticle cu apă caldă, perne electrice sau alte obiecte asemănătoare.
- Componentele electronice ale comutatorului se încălzesc în timpul utilizării saltelei electrice. Din acest motiv, comutatorul nu trebuie să fie acoperit sau să se afle pe salteaua electrică în timpul funcționării.
- Respectați în mod obligatoriu indicațiile privind următoarele capitole: Operare, curățare și întreținere, depozitare.
- Dacă mai aveți întrebări legate de utilizarea aparatelor noastre, vă rugăm să vă adresați serviciului pentru clienți.

3. Utilizare conform destinației



ATENȚIE

Această saltea electrică este concepută pentru încălzirea paturilor.

4. Utilizarea

4.1 Siguranța



ATENȚIE

- Această saltea electrică este dotată cu un SISTEM DE SIGURANȚĂ. Acest sistem electronic cu senzori împiedică o supraîncălzire a saltelei electrice pe întreaga sa suprafață prin deconectare automată în caz de eroare. Când SISTEMUL DE SIGURANȚĂ deconectează salteaua electrică, treptele de temperatură nu mai sunt iluminate când salteaua este pornită.
- Vă rugăm să rețineți că, din motive de siguranță, salteaua electrică nu mai poate fi utilizată după un caz de defecțiune, fiind necesară returnarea acesteia la adresa de service.
- Nu conectați sub nicio formă o saltea electrică defectă cu un alt comutator de același tip. Acest lucru ar duce la oprirea definitivă a produsului prin intermediul sistemului de siguranță de la nivelul comutatorului.

4.2 Punerea în funcțiune

- Așezați pătura electrică pe salteaua dumneavoastră începând din zona picioarelor, întinzând-o bine.
- Cuplați mai întâi comutatorul la salteaua electrică unind cuplajul.
- Introduceți apoi ștecărul în priză.
- Așezați apoi cearșaful, ca de obicei, astfel încât salteaua electrică să se afle între salteaua patului și cearșaf.

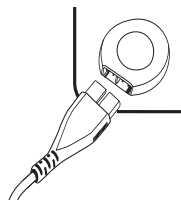

ATENȚIE

Asigurați-vă că salteaua electrică este perfect întinsă și că nu se poate plia sau mototoli în timpul utilizării.



INDICAȚIE

Confort la așezare

În cazul în care cuplajul provoacă disconfort la nivelul umerilor, puteți roti salteaua electrică la 180°, astfel încât cuplajul să fie așezat la nivelul picioarelor. Beurer oferă un comutator cu cablu de legătură mai lung (nr. art. 108.584), astfel încât comutatorul să se afle în raza de acțiune confortabilă a mâinii. Acest cablu poate fi procurat direct de la serviciul pentru clienți Beurer.

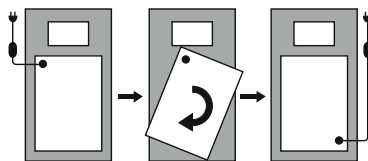

4.3 Pornire

Mutați întrerupătorul glisant PORNIT/OPRIT și pentru treptele de temperatură la treapta 1, 2 sau 3 pentru a porni salteaua electrică.

Când aceasta este pornită, treptele de temperatură sunt iluminate.

4.4 Reglarea temperaturii

Treapta 0: OPRIT

Treapta 1: Căldură minimă

Treapta 2: Căldură medie

Treapta 3: Căldură maximă

INDICAȚIE

- Salteaua electrică se încălzește cel mai tare atunci când setați mai întâi cea mai ridicată treaptă de temperatură.
- Vă recomandăm insistent să porniți salteaua electrică aprox. 30 de minute înainte de a vă culca și să o acoperiți cu pilota pentru a evita pierderea de căldură.

AVERTIZARE

Dacă folosiți salteaua electrică timp de mai multe ore, vă recomandăm să reglați cea mai mică treaptă de temperatură la comutator pentru a evita supraîncălzirea utilizatorului.

4.5 Oprire

Mutați întrerupătorul glisant PORNIT/OPRIT și pentru treptele de temperatură în poziția OPRIT (0) pentru a opri salteaua electrică. În cazul acesta, treptele de temperatură nu mai sunt iluminate.

INDICAȚIE

Dacă nu folosiți salteaua electrică timp de câteva zile, aduceți întrerupătorul glisant PORNIT/OPRIT și pentru treptele de temperatură în poziția OPRIT (0) și scoateți ștecărul din priză.

5. Curățare și îngrijire

AVERTIZARE

Înainte de curățare, scoateți întotdeauna mai întâi ștecărul din priză. Separați apoi cuplajul, deconectând astfel comutatorul de la salteaua electrică. În caz contrar există pericol de electrocutare.

ATENȚIE

Comutatorul nu trebuie să intre niciodată în contact cu apă sau cu alte lichide. În caz contrar se poate deteriora.

- Folosiți pentru curățarea comutatorului o cârpă uscată, fără scame. Nu folosiți agenți de curățare chimici sau abrazivi.
- Petele mai mici de pe perna electrică pot fi îndepărtate cu o cârpă umedă și eventual cu puțin detergent lichid pentru textile delicate.

ATENȚIE

Rețineți că salteaua electrică nu trebuie curățată chimic, stoarsă, uscată în uscător, mangăluită sau călcată cu fierul. În caz contrar, salteaua electrică se poate defecta.

- Această saltea electrică este lavabilă în mașina de spălat.
- Setati mașina de spălat la 30 °C la un program de spălare blând (program de spălare pentru lână). Utilizați un detergent pentru țesături delicate și dozați-l conform indicațiilor producătorului.

ATENȚIE

Vă rugăm să aveți grijă ca salteaua electrică să nu fie spălată prea des. Se recomandă ca salteaua electrică se fie spălată în mașina de spălat de maximum 5 ori pe întreaga durată de viață.

- Direct după spălare întindeți salteaua electrică încă umedă până când își recapătă forma inițială și lăsați-o întinsă pe un uscător până când s-a uscat.



ATENȚIE

- Nu folosiți clești de rufe sau obiecte similare pentru a prinde salteaua electrică pe uscător. În caz contrar, salteaua electrică se poate defecta.
- Reconectați comutatorul la salteaua electrică abia după uscarea completă a cuplajului și a saltelei electrice. În caz contrar, salteaua electrică se poate defecta.



AVERTIZARE

Nu porniți niciodată salteaua electrică pentru a o usca! În caz contrar există pericol de electrocutare.

6. Depozitare

Dacă nu utilizați salteaua un timp îndelungat, vă recomandăm să o păstrați în ambalajul original. În acest scop, separați cuplajul, deconectând astfel comutatorul de la salteaua electrică.



ATENȚIE

- În timpul depozitării, nu așezați obiecte pe salteaua electrică pentru a evita îndoirea excesivă a acesteia.
- Vă rugăm să lăsați salteaua electrică să se răcească. În caz contrar, salteaua electrică se poate defecta.

7. Eliminarea ca deșeu

În vederea protejării mediului înconjurător, aparatul nu trebuie eliminat cu reziduurile menajere la finalul duratei de viață. Eliminarea se poate realiza prin intermediul centrelor de colectare corespunzătoare din țara dumneavoastră. Eliminați aparatul conform prevederilor Directivei – WEEE (Waste Electrical and Electronic Equipment) privind aparatele electrice și electronice vechi. Pentru întrebări suplimentare, adresați-vă autorităților locale responsabile pentru eliminarea deșeurilor.



8. Ce măsuri se iau în cazul în care apar probleme?

Problemă	Cauză	Remediere
Treptele de temperatură nu sunt iluminate când - comutatorul este conectat complet la salteaua electrică. - ștecărul este conectat la o priză funcțională. - butonul glisant se află la treapta 1, 2 sau 3.	Sistemul de siguranță a deconectat definitiv salteaua electrică.	Trimiteți salteaua electrică și comutatorul departamentului de service.

9. Date tehnice

Pentru datele tehnice consultați eticheta de caracteristici de pe salteaua electrică.

10. Garanție / service

Beurer GmbH, Söflinger Straße 218, D-89077, Ulm (denumită în cele ce urmează „Beurer”) oferă o garanție pentru produsul de față, în conformitate cu condițiile stipulate și în măsura prezentată în continuare.

Condițiile de garanție prezentate în continuare nu aduc atingere obligațiilor de garanție legale ale vânzătorului stipulate în contractul de cumpărare încheiat cu cumpărătorul.

De asemenea, garanția nu aduce atingere normelor legale obligatorii privind răspunderea.

Beurer garantează funcționarea fără defecțiuni a produsului și faptul că acesta este complet.

Garanția globală este valabilă timp de 5 ani de la data achiziționării produsului nou, neutilizat, de către cumpărător.

Această garanție este valabilă numai pentru produsele achiziționate în calitate de consumator și exclusiv în scopuri personale, pentru utilizarea la domiciliu.

Se aplică legislația germană.

În cazul în care, pe parcursul perioadei de garanție, se dovedește că acest produs este incomplet sau funcționează în mod necorespunzător, în conformitate cu dispozițiile prezentate în continuare, Beurer va oferi, în baza prezentelor condiții de garanție, servicii gratuite de livrare a pieselor de schimb sau de reparații.

În cazul în care cumpărătorul dorește să anunțe un caz acoperit de garanție, trebuie să se adreseze mai întâi comerciantului local: consultați lista „Service International” cu adrese de service anexată.

Astfel, cumpărătorul va afla informații suplimentare referitoare la gestionarea cazului acoperit de garanție, de ex. unde poate trimite produsul și care sunt documentele necesare.

Pretențiile în temeiul garanției sunt posibile numai în cazul în care cumpărătorul poate prezenta către Beurer sau un partener autorizat al acestuia

- o copie a facturii/dovadă de achiziționare și
- produsul original

Din prezenta garanție sunt excluse în mod expres

- uzura rezultată în urma utilizării obișnuite a produsului;
- accesoriile incluse în pachetul de livrare al acestui produs, care se pot uza, respectiv consuma în timpul utilizării corespunzătoare (de ex. baterii, acumulate, manșete, garnituri, electrozi, becuri, accesorii și accesorii ale inhalatorului);
- produsele care au fost utilizate, curățate, depozitate sau la nivelul cărora s-au efectuat lucrări de întreținere în mod necorespunzător și/sau în mod contrar dispozițiilor din instrucțiunile de instalare, precum și produsele care au fost deschise, reparate sau la nivelul cărora s-au efectuat modificări de către cumpărător sau un centru de service neautorizat de Beurer;
- defecțiunile survenite în timpul transportului de la producător la client, resp. de la centrul de service la client;
- produsele achiziționate ca articole la mâna a doua sau ca articole uzate;
- daunele rezultate în urma unei defecțiuni la nivelul acestui produs (în acest caz pot surveni însă pretenții în baza răspunderii privind produsul sau a altor dispoziții obligatorii privind răspunderea).

Lucrările de reparație sau înlocuirea completă nu prelungesc în niciun caz perioada de garanție.

عزيزتي العميلة، عزيزي العميل،
إنه لمن دواعي سرورنا أن يقع اختياركم على منتج من تشكيلة منتجاتنا. يعد اسمنا رمزاً لمنتجات فائقة الجودة عالية القيمة تخضع لاختبارات دقيقة وشاملة، وهذه المنتجات تغطي العديد من المجالات مثل الحرارة والوزن وضغط الدم ودرجة حرارة الجسم والنبض والمعالجة البسيطة والتدليك والتجميل والهواء والأطفال الرضع.

مع أطيب تمنياتنا
فريق شركة بويرر

المحتويات

- | | | | |
|---------|---------------------------------------|---------|---|
| 71..... | 4.4 ضبط درجة الحرارة..... | 68..... | 1. التجهيزات الموردة..... |
| 72..... | 4.5 الإيقاف..... | 68..... | 1.1 وصف الجهاز..... |
| 72..... | 5. التنظيف والعناية..... | 2..... | تعليمات مهمة |
| 73..... | 6. التخزين..... | 69..... | احرص على حفظها من أجل الاستخدام اللاحق..... |
| 73..... | 7. التخلص من الجهاز..... | 70..... | 3. الاستعمال المطابق للتعليمات..... |
| 73..... | 8. ما العمل في حالة حدوث مشكلات؟..... | 71..... | 4. الاستعمال..... |
| 73..... | 9. المواصفات الفنية..... | 71..... | 4.1 السلامة..... |
| 73..... | 10. الضمان / الخدمة..... | 71..... | 4.2 بدء التشغيل..... |
| | | 71..... | 4.3 التشغيل..... |

شرح الرموز

يتم استخدام الرموز التالية على الجهاز وفي دليل الاستعمال وعلى عبوة التغليف وعلى لوحة صنع الجهاز:

أقصى درجة حرارة عند الغسل قدرها 30 درجة مئوية، عملية مُرشدة للغاية		اقرأ التعليمات!	
لا تستخدم مواد التبييض		لا تقم بأي عمليات وخز بالإبر!	
تجنب تجفيف الجهاز في مجفف الملابس			
لا تستخدم المكواة		لا تقم باستخدامه عندما يكون مطويًا أو مجعدًا!	
لا تستخدم التنظيف الكيميائي		لا يجوز استخدامه من قبل الأطفال الصغار (0-3 سنوات).	
الشركة المصنعة		تخلص من مواد التعبئة والتغليف على نحو صديق للبيئة	

ثبت تطابق المنتجات مع متطلبات الضوابط الفنية للاتحاد الاقتصادي الأوروبي		هذا المنتج يفي بمتطلبات المواصفات الأوروبية والمحلية السارية.	
يتم التخلص من الجهاز طبقاً لمواصفة المجموعة الأوروبية WEEE (التخلص من الأجهزة الكهربائية والإلكترونية القديمة)		الجهاز معزول بشكل مزدوج للحماية كما أنه يتطابق مع فئة الحماية 2.	
توثق علامة KEMA-KEUR سلامة المنتجات التقنية الكهربائية ومطابقتها للمعايير.			
المنسوجات المستخدمة في هذا الجهاز تفي بالمتطلبات البيئية البشرية الصارمة الخاصة بمعيار منسوجات البيئة Oeko-Tex 100 ، كما أثبتها معهد الأبحاث هوهينشتاين			
تحذير؛ إرشاد تحذيري يشير إلى أخطار الإصابة أو أخطار تهدد صحتك			
تنبيه؛ إرشاد للسلامة يشير إلى إمكانية حدوث أضرار بالجهاز/الملحقات التكميلية.			
إرشاد؛ إرشاد إلى معلومات مهمة.			

1. التجهيزات الموردة

راجع التجهيزات الموردة من حيث سلامة عبوة التغليف المصنوعة من الكرتون من الخارج وكذلك اكتمال المحتويات. يجب التأكد قبل الاستعمال من عدم وجود أي أضرار ظاهرة بالجهاز أو ملحقاته التكميلية والتأكد من إزالة جميع مواد التغليف. في حالة وجود أي شك لا تستخدم الجهاز، بل توجه به إلى المتجر الذي اشتريته منه أو إلى عنوان مركز خدمة العملاء المذكور.

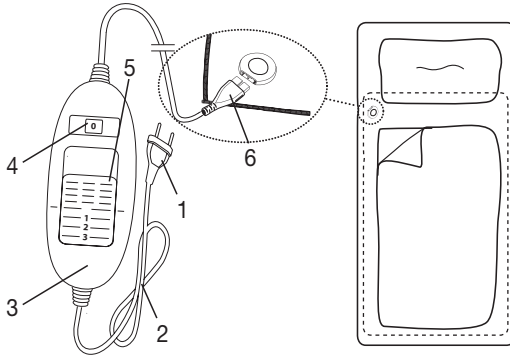

1 مفرش حراري

1 مفتاح

1 دليل استعمال

1.1 وصف الجهاز

1. قابس كهربائي

2. كابل الكهرباء

3. مفتاح

4. مستويات درجات الحرارة المضئنة

5. زر انزلاقي للتشغيل/الإيقاف ومستويات درجات الحرارة

6. الوصلة المقبسية

2. تعليمات مهمة

احرص على حفظها من أجل الاستخدام اللاحق



- عدم مراعاة الإرشادات التالية يمكن أن يؤدي إلى وقوع إصابات للأشخاص أو أضرار مادية (صدمة كهربائية، حروق بالجلد، نشوب حريق). لا تهدف إرشادات المخاطر والسلامة التالية إلى حماية صحتك أو صحة الآخرين فحسب، ولكنها تهدف أيضًا إلى حماية المنتج. لذلك احرص على مراعاة إرشادات السلامة هذه، واحرص على تسليم هذا الدليل للأشخاص الآخرين عند إعاة المنتج.
- لا يجوز استخدام هذا المفرش الحراري من قبل الأشخاص مفتقدي الحساسية تجاه السخونة وكذلك الأشخاص الآخرين ذوي الاحتياجات الخاصة، الذين لا يمكنهم الاستجابة للسخونة المفرطة (مثل مرضى السكري أو الأشخاص الذين تحدث لهم تغييرات في الجلد ارتباطًا بالأمراض أو ظهور ندبات جلدية في منطقة الاستخدام أو بعد تناول الأدوية المسكنة للألام أو المشروبات الكحولية).
- لا يجوز استعمال هذا المفرش الحراري من قبل الأطفال الصغار (0-3 سنوات)، حيث إنهم غير قادرين على الاستجابة للسخونة المفرطة.
- يمكن للأطفال الذين تتراوح أعمارهم بين 3 و 8 سنوات استخدام هذا المفرش الحراري، وذلك تحت إشراف البالغين، مع مراعاة ضرورة ضبط المفتاح دائمًا على أقل قيمة لدرجة الحرارة.
- يمكن استعمال هذا المفرش الحراري من قبل الأطفال من عمر 8 سنوات أو أكثر، وكذلك الأشخاص الذين يعانون من نقص في القدرات الجسدية أو الحسية أو العقلية أو قصور في الخبرة والمعرفة، إذا تم مراقبتهم أو تدريبهم على كيفية الاستخدام الآمن للمفرش الحراري وفهم الأخطار المترتبة على ذلك.
- لا يجوز ترك الأطفال يلعبون بالمفرش الحراري.
- لا يجوز قيام الأطفال بإجراء عملية التنظيف والصيانة المنوطة بالمستخدم دون مراقبة.
- هذا المفرش الحراري غير مخصص للاستخدام في المستشفيات.
- هذا المفرش الحراري مخصص للاستخدام الشخصي/المنزلي فقط، وهو غير مناسب للاستخدام في الأغراض التجارية.
- لا تقم بأي عمليات وخز بالإبر.
- لا تستخدم الجهاز وهو مطوي أو مجعد.
- لا تستخدم المفرش الحراري وهو مبتل.
- قبل الاستخدام على سرير قابل للتعديل تأكد أن المفرش الحراري والتوصيلات غير متعرضة للانحصار أو الانتثناء في المفصلات مثلًا.
- لا يجوز استخدام هذا المفرش الحراري إلا بالارتباط مع المفتاح الموضح على الملصق.
- يجب توصيل هذا المفرش الحراري بجهد الشبكة الكهربائية الموضح على الملصق فقط.

- المجالات الكهربائية والمغناطيسية المنبعثة من هذا المفرش الحراري يمكن أن تتسبب في بعض الأحيان في التشويش على وظيفة منظم ضربات القلب الخاص بك. ومع ذلك فهي أقل بكثير من القيم الحدية: شدة المجال الكهربائي: بحد أقصى 5000 فلت/متر، شدة المجال المغناطيسي: بحد أقصى 80 أمبير/متر، كثافة التدفق المغناطيسي: بحد أقصى 0.1 مللي تسلا. لذلك يرجى استشارة طبيبك الخاص والشركة المصنعة لمنظم ضربات القلب الذي تستخدمه قبل استعمال هذا المفرش الحراري.
- لا تسحب الجهاز من التوصيلات ولا تقم بإدارته أو طيه بشكل حاد.
- في حالة عدم وضع كابل ومفتاح المفرش الحراري في مكان مناسب، فقد يُشكل ذلك خطر الاحتجاز أو الاختناق أو التعثر فيه أو الدعس عليه. يجب على المستخدم التأكد من تمديد الكابل والجزء الزائد منه في مكان آمن بصفة عامة.
- يجب فحص هذا المفرش الحراري باستمرار من حيث وجود مظاهر للتآكل أو علامات أضرار. وفي حالة وجود مثل هذه المظاهر، فهذا يعني أن المفرش الحراري تم استخدامه بشكل غير مناسب أو أنه لم يعد يقوم بالتدفئة، فعندئذ يجب عدم تشغيله مجددًا إلا بعد فحصه لدى الشركة المصنعة.
- لا يجوز بأي حال من الأحوال فتح المفرش الحراري (بما في ذلك الملحقات التكميلية) أو إصلاحه، وإلا فلن يعد الأداء الوظيفي السليم مضمونًا. وفي حالة عدم الالتزام بذلك، تلغى حقوق الضمان.
- إذا كانت وصلة التيار الكهربائي بهذا المفرش الحراري تالفة، فيجب التخلص منها. وإذا لم تكن قابلة للخلع، فيجب التخلص من المفرش الحراري.
- أثناء تشغيل هذا المفرش الحراري، يُحظر – وضع أي شيء حاد الحواف عليه، – وضع مصادر حرارية عليه، مثل زجاجات الماء الساخن أو وسادة التدفئة أو ما شابه.
- الأجزاء الإلكترونية في المفتاح تسخن أثناء استعمال المفرش الحراري. ولذلك لا يجوز تغطية المفتاح أو وضعه على المفرش الحراري عندما يكون مشغلاً.
- عليك مراعاة الإرشادات الخاصة بالفصول التالية: الاستخدام والتنظيف والعناية والتخزين.
- إذا كان لديك أي استفسارات حول استخدام أجهزتنا، فيرجى التوجه إلى مركز خدمة العملاء الخاص بنا.

3. الاستعمال المطابق للتعليمات



تنبيه

هذا المفرش الحراري مصمم لتدفئة الأميرة فقط.

4. الاستعمال

4.1 السلامة



تنبيه

- المفرش الحراري مجهز بنظام للأمان. حيث تحول تقنية الاستشعار هذه دون حدوث سخونة المفرطة على سطح المفرش الحراري بالكامل وذلك من خلال وظيفة الإيقاف الأوتوماتيكي في حالة الخطأ. إذا أوقف نظام الأمان المفرش الحراري، فإن مستويات درجة الحرارة لن تضيء في حالة التشغيل.
- يرجى مراعاة أنه لن يعد بالإمكان تشغيل المفرش الحراري بعد ظهور حالة خطأ وذلك لدواعي السلامة، ويجب عندئذ التوجه إلى عنوان مركز الخدمة المذكور.
- لا تقم مطلقاً بتوصيل مفرش حراري معطل بمفتاح كهربائي آخر من نفس النوع. قد يؤدي هذا إلى إيقاف نهائي من قبل نظام الأمان في المفتاح.

4.2 بدء التشغيل

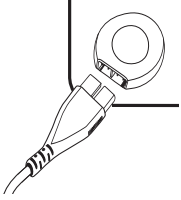

- افرد المفرش الحراري بدءاً من نهاية القدمين على مرتبتك بشكل مستو.
- قم أولاً بتوصيل المفتاح مع وحدة التدفئة عن طريق توصيل الوصلة المقبسية مع بعضها البعض.
- ثم قم بإدخال قابس التيار في المقبس الكهربائي.
- بعد ذلك افرد مفرش السرير كالمعتاد بحيث يكون المفرش الحراري بين المرتبة ومفرش السرير.



تنبيه

يراعى أن يكون المفرش الحراري مفروداً تماماً بشكل مستو وألا يتم طيه أو ثنيه أثناء الاستخدام.

إرشاد



الاستلقاء بشكل مريح

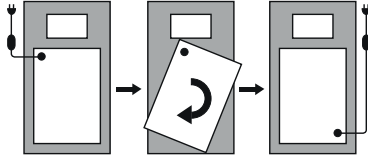

إذا حدث خلل بالوصلة المقبسية عند مستوى ارتفاع الكنف، فيمكنك إدارة المفرش الحراري بزاوية 180 درجة، بحيث تكون الوصلة المقبسية موضوعة عند نهاية القدمين (انظر الصورة). لكي يكون المفتاح في متناول اليد بشكل مريح من جديد، فإن شركة بويرر تقدم لك مفتاح مزود بكابلات توصيل أطول (رقم المنتج: 108.584). يمكنك طلبه من مركز خدمة عملاء بويرر مباشرةً.

4.3 التشغيل

اضبط الزر الانزلاقي للتشغيل/الإيقاف ومستويات درجة الحرارة على المستوى 1 أو 2 أو 3، لتشغيل المفرش الحراري. في حالة التشغيل تضيء مستويات درجة الحرارة.

4.4 ضبط درجة الحرارة

المستوى 0: إيقاف

المستوى 1: أدنى درجة حرارة

المستوى 2: درجة حرارة متوسطة

المستوى 3: أقصى درجة حرارة

إرشاد



- يمكنك الوصول إلى أسرع طريقة لتسخين المفرش الحراري، عن طريق القيام أولاً بضبط أعلى مستوى لدرجة الحرارة.
- ننصح بشدة بتشغيل المفرش الحراري لمدة 30 دقيقة تقريباً قبل النوم على السرير وتغطيته بمفرش السرير، وذلك لتجنب تسرب الحرارة.

تحذير



في حال استخدام المفرش الحراري لعدة ساعات، فإننا ننصح بضبط أدنى مستوى لدرجة الحرارة بالمفتاح، حتى يتجنب المستخدم التعرض للسخونة المفرطة.

4.5 الإيقاف

اضبط الزر الانزلاقي للتشغيل/الإيقاف ومستويات درجة الحرارة على وضع الإيقاف (0)، لإيقاف المفرش الحراري. وعندئذ لن تضيء مستويات درجة الحرارة.

إرشاد

في حالة عدم استخدام المفرش الحراري لعدة أيام، اضبط الزر الانزلاقي للتشغيل/الإيقاف ومستويات درجة الحرارة على وضع الإيقاف (0) وانزع قابس التيار من المقبس الكهربائي.

5. التنظيف والعناية

تحذير

انزع دائماً قابس التيار من المقبس الكهربائي قبل القيام بالتنظيف. وافصل بعد ذلك الوصلة المقبسية ومن ثم المفتاح من المفرش الحراري. وإلا سيكون هناك خطر حدوث صدمة كهربائية.

تنبيه

لا يجوز أبداً أن يحدث تلامس بين المفتاح والماء أو أي سوائل أخرى. وإلا فقد يتعرض لأضرار.

- لغرض تنظيف المفتاح استخدم قطعة قماش جافة وخالية من الوبير. لا تستخدم أي منظفات كيميائية أو مواد خادشة.
- يمكن إزالة البقع الصغيرة من على المفرش الحراري باستخدام قطعة قماش مبللة وقليل من منظف سائل إذا لزم الأمر.

تنبيه

يراعى أنه لا يجوز تنظيف المفرش الحراري كيميائياً أو عصره أو تجفيفه في المجفف وكذلك لا يجوز استخدام المكواة معه. وإلا فقد يتعرض المفرش الحراري لأضرار.

- يمكن غسل هذا المفرش الحراري في الغسالة.
- اضبط الغسالة الأوتوماتيكية على دورة غسل معتدلة للغاية في ظل ضبط درجة الحرارة على 30 درجة مئوية (دورة غسل الصوف). احرص على استخدام مادة غسل معتدلة وقم بمعايرة الكمية طبقاً لبيانات الشركة المصنعة.

تنبيه

يرجى مراعاة أن المفرش الحراري يتعرض للإجهاد من خلال عمليات الغسل المتكرر. لذلك ينبغي عدم غسل المفرش الحراري في الغسالة الأوتوماتيكية أكثر من 5 مرات طوال عمره الافتراضي.

- اسحب المفرش الحراري الذي لا يزال مبتلاً بعد الغسل واتركه يجف من خلال وضعه بشكل مستوٍ ومفرد على منشر الغسيل.

تنبيه

- لا تستخدم أي مشايك غسيل أو أي أشياء مشابهة لتثبيت المفرش الحراري على منشر الغسيل. وإلا فقد يتعرض المفرش الحراري لأضرار.
- لا تقم بإعادة توصيل المفتاح بالمفرش الحراري إلا بعد تجفيف كل من الوصلة المقبسية والمفرش الحراري تماماً. وإلا فقد يتعرض المفرش الحراري لأضرار.

تحذير

لا تقم بأي حال من الأحوال بتشغيل المفرش الحراري بغرض التجفيف! وإلا سيكون هناك خطر حدوث صدمة كهربائية.

6. التخزين

في حالة عدم استخدام المفروش الحراري لفترة طويلة، فإننا ننصح بحفظه في عبوة التغليف الأصلية. لهذا الغرض افصل الوصلة المقبسية ومن ثم المفتاح من المفروش الحراري.



تنبيه

- اترك المفروش الحراري لكي يبرد أولاً. وإلا فقد يتعرض المفروش الحراري لأضرار.
- لا تضع أي أشياء فوق المفروش الحراري أثناء تخزينه، وذلك لتجنب تعرضه للآنتشاء بشكلٍ حاد.

7. التخلص من الجهاز



حفاظًا على البيئة لا يسمح بالتخلص من الجهاز بعد انتهاء عمره الافتراضي بإلقائه ضمن القمامة المنزلية. يمكن التخلص من الجهاز من خلال تسليمه لمستودعات التجميع المعنية في بلدك. يُرجى التخلص من الجهاز طبقًا لموصفة المجموعة الأوروبية - WEEE (التخلص من الأجهزة الكهربائية والإلكترونية القديمة). في حالة وجود أي استفسارات توجه إلى الجهة المحلية المسؤولة عن التخلص من الأجهزة القديمة.

8. ما العمل في حالة حدوث مشكلات؟

المشكلة	السبب	طريقة الحل
مستويات درجة الحرارة لا تضئ أثناء - توصيل المفتاح بشكل تام مع المفروش الحراري - توصيل قابس التيار مع مقبس كهربائي سليم - الزر الانزلاقي موجود على 1 أو 2 أو 3	نظام الأمان قام بإيقاف المفروش الحراري بشكل لا رجعة فيه.	يرجى إرسال المفروش الحراري والمفتاح إلى مركز الخدمة.

9. المواصفات الفنية

لمعرفة المواصفات الفنية انظر ملصق لوحة الصنع الموجود على المفروش الحراري.

10. الضمان / الخدمة

تضمن شركة Beurer GmbH, Söflinger Straße 218, D-89077 Ulm (المشار إليها فيما بعد باسم «بويرر») هذا المنتج وفقاً للشروط التالية وبالمدة الموضحة أدناه.

لا تخل شروط الضمان التالية بالتزامات الضمان القانوني للبائع الناشئة عن عقد الشراء مع المشتري.
كما يسري الضمان أيضاً دون المساس بالمسؤولية القانونية الإلزامية.

تضمن شركة بويرر الأداء الفائق الخالي من العيوب واكتمال هذا المنتج.

تبلغ مدة الضمان على مستوى العالم 5 سنوات من تاريخ شراء المشتري للمنتج الجديد غير المستخدم.

يسري هذا الضمان فقط على المنتجات التي يشتريها المشتري كمستهلك ويستخدمها فقط للأغراض الشخصية في المنزل. وفق القانون الألماني.

إذا ثبت خلال فترة الضمان أن هذا المنتج غير مكتمل أو به عيب يؤثر على عمله بكامل طاقته وفقاً للأحكام التالية، ستقوم شركة بويرر بإجراء استبدال مجاني أو الإصلاح وفقاً لشروط الضمان هذه.

إذا كان المشتري يرغب في الإبلاغ عن مطالبة بالضمان، فإنه يقوم أولاً بالاتصال بالموزع المحلي: انظر القائمة المرفقة «الخدمة الدولية» التي تحتوي على عناوين الخدمة.

حيث سيحصل المشتري من خلالها على مزيد من المعلومات حول تسوية مطالبة الضمان، مثل مكان إرسال المنتج والمستندات المطلوبة.

لا يتم النظر في مطالبة الضمان بعين الاعتبار، إلا إذا استطاع المشتري تقديم

- نسخة من الفاتورة / إيصال الشراء

- والمنتج الأصلي

إلى شركة بويرر أو إلى أحد شركاء بويرر المعتمدين.

ويستثنى صراحةً من هذا الضمان

- التلبي الناتج عن الاستخدام العادي أو استهلاك المنتج؛

- أجزاء الملحقات التكميلية الموردة مع هذا المنتج التي تبلى أو يتم استهلاكها عند استخدامها بشكل صحيح (مثل البطاريات العادية،

البطاريات القابلة للشحن، الجلب، الجوانات، الأقطاب الكهربائية، المصابيح، القطع التركيبية وملحقات أجهزة الاستنشاق)؛

- المنتجات التي تم استخدامها أو تنظيفها أو تخزينها أو صيانتها بشكل غير صحيح

و/أو بشكل مخالف للشروط الواردة في دليل الاستعمال، وكذلك المنتجات التي تم فتحها أو إصلاحها أو

تعديلها من قبل المشتري أو من قبل مركز خدمة غير معتمد

من شركة بويرر؛

- الأضرار الناشئة على طريق النقل في المسافة بين الشركة المنتجة والعميل أو بين مركز الخدمة والعميل؛

- المنتجات المشتراة كقرص ثاني أو كمنتجات مستعملة؛

- الأضرار اللاحقة، الناتجة عن عيب في هذا المنتج (ولكن في هذه الحالة، قد تنشأ مطالبات انطلاقاً من المسؤولية

عن المنتج أو من غيرها من أحكام المسؤولية القانونية الإلزامية).

لا تؤدي الإصلاحات أو عملية الاستبدال الكاملة إلى تمديد فترة الضمان بأي حال من الأحوال.

